



control units



TT3

Instructions and warnings for the fitter

Istruzioni ed avvertenze per l'installatore

Instructions et recommandations pour l'installateur

Anweisungen und Hinweise für den Installateur

Instrucciones y advertencias para el instalador

Instrukcje i uwagi dla instalatora

Aanwijzingen en aanbevelingen voor de installateur



COMPANY
WITH QUALITY SYSTEM
CERTIFIED BY DNV
=ISO 9001/2000=



Ostrzeżenia

Centrala TT3 jest przeznaczona do sterowania jednofazowymi silnikami asynchronicznymi z napięciem sieciowym z połączeniem w rodzaju POSTÓJ-NAWIJANIE- ODWIJANIE, używanym do automatyzacji ruchu rolet, markiz lub tym podobnych.

1) Opis produktu

Centrala TT3 pozwala na sterowanie jednofazowymi silnikami asynchronicznymi o napięciu sieciowym z połączeniem w rodzaju POSTÓJ-NAWIJANIE- ODWIJANIE, używanym do automatyzacji ruchu rolet, markiz lub tym podobnych.

Po każdym włączeniu silnik jest zasilany przez około 2,5 minuty, elektryczny wyłącznik krańcowy zabudowany w silniku albo w układzie automatyzacji przerywa pracę w żądanej pozycji.

Centrala TT3 może być uruchomiona za pomocą dwóch przycisków:

tym podobnych. Każde inne jej zastosowanie jest niewłaściwe i zabronione. Instalacja musi być wykonana przez techników zgodnie z aktualnymi normami elektrycznymi i z zachowaniem norm bezpieczeństwa pracy.

jeden z funkcją nawijania a drugi odwijania, albo poprzez Bus (TTBUS). Opcjonalne czujniki wiatru, słońca i deszczu automatycznie kierują centralą wtedy, gdy warunki klimatyczne tego wymagają. Regulacja poziomu granicznego zadziałania na „słońce” i „wiatr” jest możliwa przy pomocy trimmerów znajdujących się w centrali

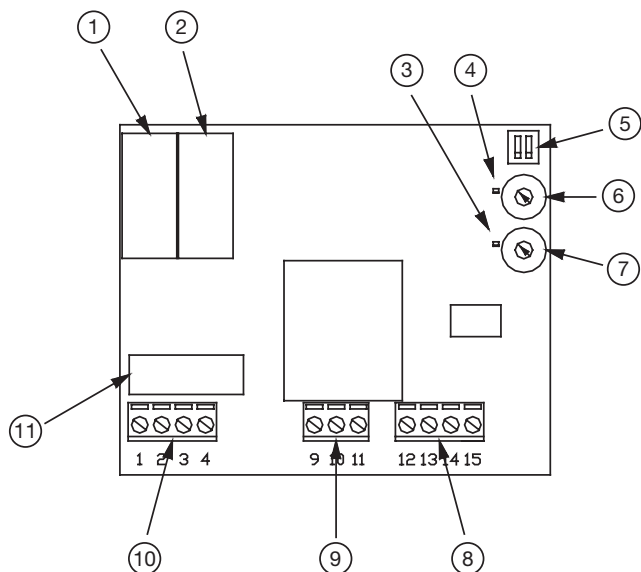

- 1) Przełącznik "odwijanie" silnika.
- 2) Przełącznik "nawijanie" silnika.
- 3) Lampka kontrolna poziomu granicznego "wiatr".
- 4) Lampka kontrolna poziomu granicznego "słońce".
- 5) Dip-switch programowania.
- 6) Trimmer regulacji poziomu granicznego "słońce".
- 7) Trimmer regulacji poziomu granicznego "wiatr".
- 8) Listwa zaciskowa podłączenia przycisków i czujników.
- 9) Listwa zaciskowa podłączenia zasilania.
- 10) Listwa zaciskowa podłączenia silnika.
- 11) Bezpiecznik topikowy 5 typ "F".

1

2) Instalowanie

⚠ Instalacje elektryczne i automatyzacje muszą być wykonane przez doświadczony i wykwalifikowany personel zgodnie z obowiązującymi przepisami prawa. Wszystkie połączenia wykonywać przy wyłączonym napięciu.

Aby wykonać instalację i zamocować obudowę, należy postępować zgodnie z rys. 2. W celu zamocowania spodu obudowy należy przewiercić odpowiednie miejsca (wstępnie oznaczone). Kiedy wykonuje się przewiercanie spodu obudowy dla przeprowadzenia przewodów, należy zwracać uwagę na konieczność zapewnienia żądanego stopnia zabezpieczenia IP. Przejście przewodów musi zawsze znajdować się u dołu i należy w tym celu wykorzystać odpowiednie przelotki.

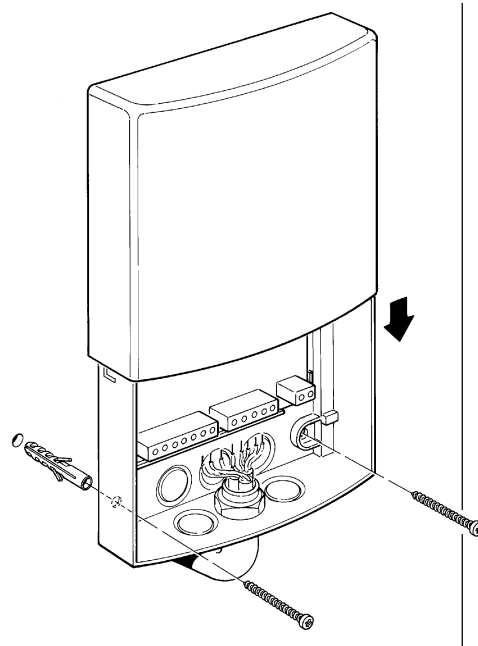

2

PL

2.1) Podłączenia elektryczne

⚠ Skrupulatnie przestrzegać przewidzianych połączeń; w wypadku niepewności NIE podejmować prób, ale zapoznać się z odpowiednimi szczegółowymi instrukcjami technicznymi, które dostępne są na stronie internetowej: www.niceforyou.com. Błędne wykonanie połączeń może spowodować poważne uszkodzenie centrali.

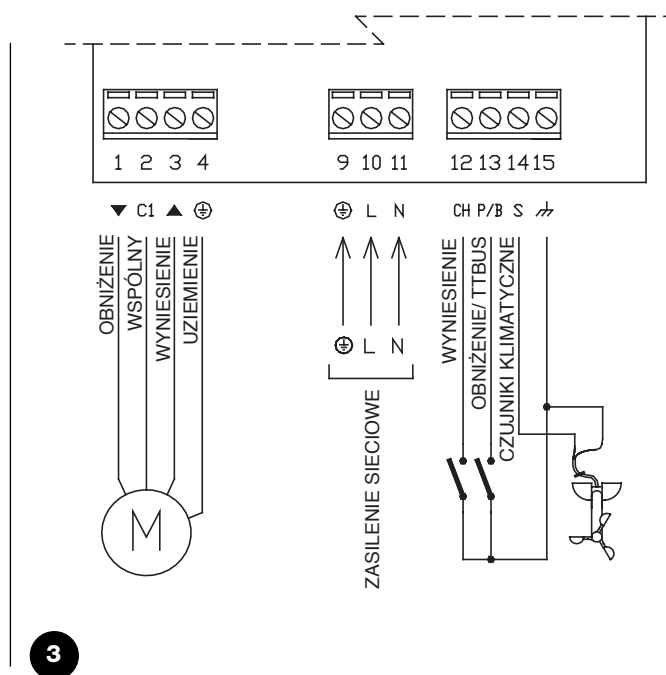

2.1.1) Podłączenie silnika

Asynchroniczny silnik jednofazowy podłączyć do centrali z wykorzystaniem zacisków na liście zaciskowej 1-2-3-4. Gdy kierunek obrotu nie jest prawidłowy należy zmienić podłączenia do zacisków: 1 i 3.

⚠ Gdy nie jest to przewidziane, nie podłączać dodatkowych silników, chyba że z zastosowaniem odpowiednich adapterów TTE.

2.1.2) Zasilanie

Zasilanie główne centrali (uziemienie, faza, neutralny) musi być wykonane poprzez zaciski 9-10-11.

2.1.3) Wejścia NAWIJANIE i ODWIJANIE

Do sterowania automatyzacją należy połączyć dwa przyciski, tak jak to pokazano na rys. 3. Alternatywnie można wykorzystać tylko jeden przycisk, podłączając go tak, jak pokazano na rys. 4. Przy tego rodzaju połączeniu, tryb działania to "krok po kroku", czyli wykonywana jest sekwencja: w górę – stop - w dół - stop. Jeśli przycisk jest wciśnięty przez więcej niż 3 sekundy (ale mniej niż 10 sekund), to zawsze włączy się nawijanie. Może to być szczególnie przydatne przy sterowaniu większą ilością silników, wykonując ten sam ruch, niezależnie od statusu w jakim się znajdowały.

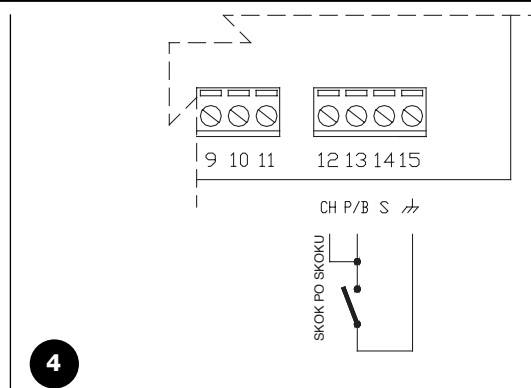

2.1.4) Wejście TTBUS

TTBUS jest rozwinięciem BUS'a w celu umożliwienia kontroli centrali sterowania roletami i markizami oraz silnikami poprzez przygotowaną uprzednio centralkę. Bus przewiduje możliwość pojedynczego

kontrolowania do 100 jednostek, łącząc je w prosty sposób równoległe za pomocą 2 przewodów (zaciski 13-15). Dodatkowe informacje znajdują się w instrukcji zdalnego sterowania poprzez TTBUS.

2.1.5) Wejście CZUJNIKI KLIMATYCZNE

Na wejściu "Czujniki klimatyczne" (zaciski 14-15) można podłączyć jeden czujnik wiatru ("Volo") albo specjalny czujnik wiatr-słońce ("Volo S"), albo też czujnik wiatr -słońce - deszcz ("Volo SR"). Do jednego czujnika można podłączyć równoległe do 5 central, przestrzegając właściwej biegunowości sygnałów (na wszystkich centralach zacisk 14 musi być połączony z 14, a zacisk 15 z 15).

⚠ Każde zadziałanie czujnika wiatru powoduje zasterowanie NAWIJANIA ▲; a każde zadziałanie czujnika słońce powoduje zasterowanie ODWIJANIA ▼.

3) Programowanie

3.1) Dip-switch

centrala TT3 posiada jeden dip-switch o dwóch działaniach.

Dip-switch Nr 1: pozwala na włączenie lub wyłączenie polecenia stop silnika: OFF = stop włączony, ON = stop wyłączony; kolejność ze stopem włączonym będzie: nawijanie-stop lub odwijanie-stop; ze stopem wyłączonym kolejność będzie nawijanie lub odwijanie, nie będzie więc

można zatrzymać silnika.

Dip-switch Nr 2: pozwala na określenie kierunku zadziałania przy "deszczu". Jeśli przełącznik jest w pozycji OFF to zadziałanie na sygnał "deszcz" powoduje odwijanie, jeśli jest w pozycji ON, to powoduje manewr nawijania.

3.2) Poziom graniczny zadziałania

W celu ustawienia poziomów granicznych zadziałania "słońce" i "wiatr" należy obrócić trimmer zgodnie z wartościami podanymi na rys. 5.

- **Wiatr:** czujnik "wiatr" mierzy rzeczywistą prędkość wiatru i przekazuje tę informację do centrali. Kiedy prędkość przekroczy poziom graniczny ustawiony za pomocą trimmer'a, zapala się lampka sygnalizacyjna "wiatr" i centrala włącza nawijanie. Po zasterowaniu nawijania spowodowanego wiatrem, centrala blokuje jakiegokolwiek sterowanie przez 1 minutę (podczas tego czasu lampka sygnalizacyjna "wiatr" migocze i blokuje sterowanie spowodowane przez słońce na 10 minut. Jeśli podczas prób chcemy wyłączyć blokadę spowodowaną "wiatrem" to wystarczy wyłączyć zasilanie centrali albo obrócić w pozycję maksimum trimmer "wiatru".
- **Słońce:** czujnik "słońce" mierzy w czasie rzeczywistym intensywność promieniowania słonecznego i przekazuje tę informację do centrali. Kiedy intensywność światła przekracza ustawiony poziom graniczny za pomocą trimmer'a, zapala się lampka sygnalizacyjna "słońce" i po 2 minutach centrala włącza odwijanie. Kiedy intensywność światła zmniejszy się poniżej poziomu granicznego, to lampka sygnalizacyjna "słońca" migocze przez 15 minut, następnie centrala powoduje manewr nawijania.

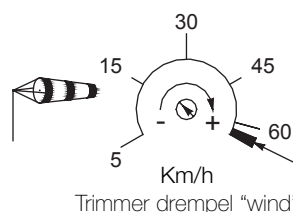
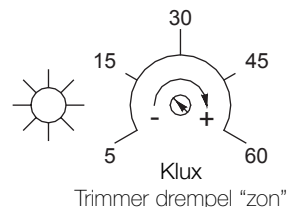

Annulering van manoeuvres en bedieningsopdracht

5

4) Co robić jeśli... to znaczy mały poradnik jeśli coś jest nie tak!

Wejścia NAWIJANIE i ODWIJANIE nie sterują żadnym ruchem.

Sprawdzić czy centrala jest prawidłowo zasilana: pomiędzy zaciskami 10-11 musi być napięcie sieci. Przy otwartych przyciskach pomiędzy zaciskami 12-15 i 13-15 powinno być napięcie około 24 V.

Ewentualnie sprawdzić stan bezpiecznika 5 A.

Przy zainstalowanych czujnikach i przy świetle lub wietrze obracając trimmerem nie zapalają się lampki sygnalizacyjne.

Należy sprawdzić prawidłowość podłączenia czujników klimatycznych.

5) Charakterystyki techniczne

W celu ciągłego ulepszania produktu, Nice S.p.A. rezerwuje sobie prawo do zmian charakterystyk w jakimkolwiek momencie i bez uprzedniego powiadomienia, zapewniając w każdym razie funkcjonalność i przewidziane zastosowanie.

Uwaga: wszystkie charakterystyki techniczne odpowiadają temperaturze 20 °C.

Zasilanie	230 Vac 50/60 Hz
Maksymalna moc silników	600 W
Napięcie sygnalizacji (nawijanie, odwijanie, czujniki)	około 24 Vdc
Temperatura pracy	-20 ÷ 55 °C
Wymiary / ciężar	128,5 x 111,5 x 43,5 mm / 340 g
Klasa zabezpieczenia IP	55 (obudowa zamknięta)
Poziomy czujnika wiatru (anemometr)	5÷60 Km/h (z anemometrem 0,4 Hz na Km/h)
Poziomy czujnika słońca	5÷60 Klux (z anemometrem "Volo S")
Długość przewodów sygnałów (nawijanie, odwijanie, czujniki)	maksymalnie 30 m, jeśli w pobliżu znajdują się inne przewody, w przeciwnym wypadku 100 m.

Deklaracja zgodności

Nice S.p.a. via Pezza Alta, 13 Rustign Oderzo (TV) ITALY

Oświadcza, że produkt: "TT3"

Centrala sterowania do rolet, markiz przeciwsłonecznych i żaluzji

Jest zgodna z podstawowymi warunkami bezpieczeństwa poniższych dyrektyw:

73/23/CEE Dyrektywa Niskiego Napięcia

89/336/CEE Dyrektywa kompatybilności elektromagnetycznej

Data

18 luty 2004r.

Nr TT3 Edycja 0

Pełnomocny Zarządca
Lauro Buoro



COMPANY
WITH QUALITY SYSTEM
CERTIFIED BY DNV
=ISO 9001/2000=

 **Nice SpA**
Oderzo TV Italia
Tel. +39.0422.85.38.38
Fax +39.0422.85.35.85
info@niceforyou.com

 **Nice Padova**
Sarmeola di Rubano PD Italia
Tel. +39.049.89.78.93.2
Fax +39.049.89.73.85.2
info.pd@niceforyou.com

 **Nice Roma**
Roma Italia
Tel. +39.06.72.67.17.61
Fax +39.06.72.67.55.20
info.roma@niceforyou.com

 **Nice France**
Buchelay
Tel. +33.(0)1.30.33.95.95
Fax +33.(0)1.30.33.95.96
info@nicefrance.fr

 **Nice Rhône-Alpes**
Decines Charpieu France
Tel. +33.(0)4.78.26.56.53
Fax +33.(0)4.78.26.57.53
info.lyon@nicefrance.fr

 **Nice France Sud**
Aubagne France
Tel. +33.(0)4.42.62.42.52
Fax +33.(0)4.42.62.42.50
info.marseille@nicefrance.fr

 **Nice Belgium**
Leuven (Heverlee)
Tel. +32.(0)16.38.69.00
Fax +32.(0)16.38.69.01
info@nicebelgium.be

 **Nice España Madrid**
Tel. +34.9.16.16.33.00
Fax +34.9.16.16.30.10

 **Nice España Barcelona**
Tel. +34.9.35.88.34.32
Fax +34.9.35.88.42.49

 **Nice Polska**
Pruszków
Tel. +48.22.728.33.22
Fax +48.22.728.25.10
info@nice.com.pl

 **Nice China**
Shanghai
Tel. +86.21.525.706.34
Fax +86.21.621.929.88
info@niceforyou.com.cn

www.niceforyou.com

 **Nice Gate** is the doors and gate automation division of Nice

 **Nice Screen** is the rolling shutters and awnings automation division of Nice