

CENNIK 2017

NICE BRAMY GARAŻOWE
NICE BRAMY PRZEMYSŁOWE



Kolory podstawowe – bramy Woodgrain oraz Silk – to dwa najbardziej klasyczne kolory, RAL 9016 Biel i RAL 8014 Brąz Sepia, a w przypadku bram Woodgrain także RAL 7016 Antracyt, dostępne zawsze w bardzo atrakcyjnej cenie.

Dekory OFERTA SPECJALNA – bramy Silk – to trzy najpopularniejsze i najczęściej wybierane przez klientów okleiny w niezwykle atrakcyjnej ofercie cenowej. Są to: Złoty Dąb, Orzech, Antracyt Okienny.

Dekory Grupa I – bramy Silk – tę grupę stanowi jedenaście równie popularnych wśród klientów oklein. Są to: Ciemny Dąb, Dąb Bagienny, Winchester, Mahoń, Siena Noce, Siena Rosso, Brąz Czekoladowy, Szary, Kremowy, Macore i Dąb Naturalny. Bramy garażowe w tych okleinach zdają się nigdy nie tracić na swej atrakcyjności.

Kolory drewnopodobne – bramy Woodgrain – to dwa cieszące się niestąbnącą popularnością kolory drewnopodobne; Złoty Dąb i Orzech.

Kolory Standardowe – bramy Woodgrain – to grupa trzech popularnych kolorów wśród których znajdują się – RAL 8017 Brąz Czekoladowy, RAL 9006 Srebrny, RAL 7035 Szary Jasny.

Dekory Grupa II – bramy Silk – to grupa dziewięciu dodatkowych oklein wpisujących się doskonale w aktualne trendy kolorystyczne. Jest to pięć oklein drewnopodobnych – Tabasco, Wiśnia Amaretto, Cedr Szary, Sosna Palona i Dąb Sheffield oraz cztery wyjątkowo popularne kolory – Antracyt Gładki, Antracyt Metalik, Antracyt Szczotkowany i Bazaltowo-Szary Gładki.

Dowolny kolor RAL – bramy Woodgrain oraz Silk – to niemal nieograniczone możliwości lakierowania powierzchni bramy garażowej na wybrany kolor z palety RAL (z wyłączeniem kolorów perłowych, metalizowanych i fluorescencyjnych) w bardzo atrakcyjnej cenie. Możliwość taka stanowi doskonałe uzupełnienie kolorów i oklein standardowych i daje pełną swobodę kreowania wyglądu bramy garażowej.

Paleta dostępnych kolorów bram garażowych

Paleta kolorów i oklein drewnopodobnych dostępnych w segmentowych bramach garażowych Nice powstała w odpowiedzi na bieżące potrzeby i trendy w nowoczesnym budownictwie. Różnorodność dostępnych kolorów daje nieograniczone możliwości w kreowaniu wyglądu bramy wkomponowanej w architekturę budynku i otoczenia.

Kolory podstawowe (Woodgrain)

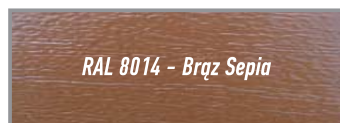

Kolory standardowe (Woodgrain)

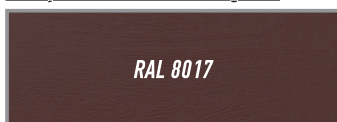

Kolory drewnopodobne (Woodgrain)

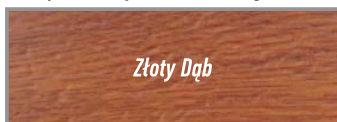

Kolory podstawowe (Silk)

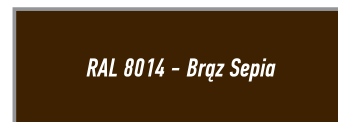

Dekory OFERTA SPECJALNA

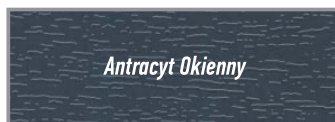
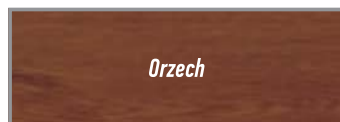
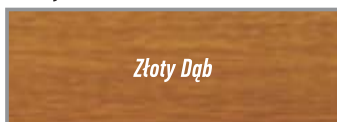

Dekory (Silk) - Grupa I

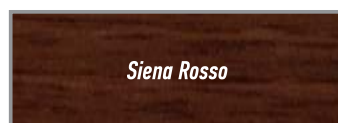
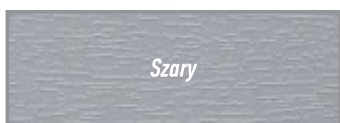

Dekory (Silk) - Grupa II

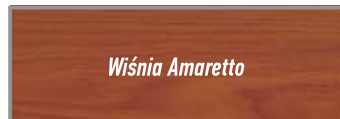
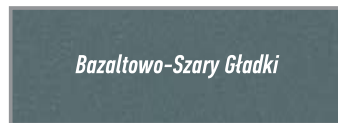

Prezentowane kolory RAL oraz okleiny mają charakter poglądowy.

Nice Spis treści

Nice Simple Classic (Woodgrain) - Wymiary standardowe - Ręczne/Automatyczne

Kolory podstawowe	8-9
Kolory standardowe	10-11
Dowolny kolor RAL	12-13
Kolory drewnopodobne	14-15

Nice Simple Classic (Woodgrain) - Wymiary specjalne NEW **- Ręczne/Automatyczne**

Bramy ręczne	16-17
Bramy automatyczne	18-19

Nice Classic (Silk) - Wymiary standardowe - Ręczne/Automatyczne

Kolory podstawowe	22-23
Dekory OFERTA SPECJALNA <small>NEW</small>	24-25
Dekory grupa I / Dowolny kolor RAL	26-27
Dekory grupa II	28-29

Nice Premium (Silk) / Nice Design (Silk) - Wymiary standardowe - Ręczne/Automatyczne

Kolory podstawowe	32-33
Dekory OFERTA SPECJALNA <small>NEW</small>	34-35
Dekory grupa I / Dowolny kolor RAL	36-37
Dekory grupa II	38-39

Nice Design ISO 60 - Wymiary standardowe - Ręczne/Automatyczne NEW

Bramy ręczne/automatyczne	40-41
---------------------------	-------

Nice Classic (Silk) - Wymiary specjalne - Ręczne/Automatyczne

Bramy ręczne	42-43
Bramy automatyczne	44-45

Nice Premium (Silk) / Nice Design (Silk) - Wymiary specjalne - Ręczne/Automatyczne NEW

Bramy ręczne	46-47
Bramy automatyczne	48-49

Nice Design ISO 60 - Wymiary specjalne - Ręczne/Automatyczne NEW

Bramy ręczne	50-51
Bramy automatyczne	52-53

Akcesoria

Napędy do bram automatycznych	54
Opcje bram o wymiarach specjalnych	55
Zabudowy górne	55
Drzwi serwisowe	56
Drzwi boczne	56
Okna	57
Droga radiowa FLOR	58
Lampy ELB/LUCYB	58
Fotokomórki EMPB/BF	58
Klamki i uchwyty	59

Tabela zastosowań wysprzęglania SPA 2 i OTA 11

59

Typy prowadzeń i wymiary montażowe 60

Nice Steel Classic NSC, Nice Steel Basic NSB - brama przemysłowa stalowa

Nice Steel Classic NSC ręczne	62-63
Nice Steel Classic NSC z zestawem automatyki - tryb pracy TOTMAN	64-65
Nice Steel Classic NSC z zestawem automatyki - tryb pracy AUTOMAT	66-67
Nice Steel Classic NSB ręczne	68
Nice Steel Classic NSB z zestawem automatyki - tryb pracy TOTMAN	69
Nice Steel Classic NSB z zestawem automatyki - tryb pracy AUTOMAT	69

Typy prowadzeń i wymiary montażowe NSC i NSB 70-71

Opcje bram NSC oraz NSB 72-73

Drzwi serwisowe do bram NSC oraz NSB 73

Drzwi boczne NSC 74

Brama przemysłowa z paneli garażowych NS-G 74

Przekroje sekcji bram przemysłowych 75

Bramy na zapytanie 75

Formularze, wzory zamówień bram

Formularz pomiarowy



Nice Polska

NICE POLSKA

Nice Polska, należąca do grupy Nice, obecna na polskim rynku od 1996 roku, jest największym na rynku dostawcą inteligentnych, kompleksowych systemów zarządzania automatyką domową. Nice to przedsiębiorstwo nowoczesne, zorientowane przyszłościowo i systematycznie rozwijające się. Firma stale powiększa swój udział w rynku i przewagę konkurencyjną.

Dalszy rozwój firmy

W lipcu 2016 r. do użytku został oddany nowy budynek biurowy Nice wraz z rozbudowaną częścią serwisowo-magazynową. Inwestycja warta łącznie ok. 8 milionów złotych pozwoli firmie na dalszy rozwój w najbliższej przyszłości. Wysoka, 12-metrowa hala magazynowa w pełni zabezpiecza możliwości przechowywania produktów w odpowiednich warunkach. Nowe pomieszczenia serwisowe dla mechaników oraz elektromechaników pozwalają na utrzymanie najwyższych standardów obsługi oraz poprawę logistyki obsługi zgłoszeń serwisowych. W nowej części budynku nie zabrakło także miejsca na dużą salę konferencyjną wykorzystywaną na cele szkoleniowe oraz przy okazji wewnętrznych eventów.

elero

Firma elero, z siedzibą w Beuren k. Stuttgartu, jest jednym z największych światowych producentów napędów elektrycznych i sterowników do rolet, instalacji przeciwsłonecznych i bram. Paleta produktów firmy elero jest wielostronna i oferuje szeroki asortyment napędów i sterowników, jak również bogaty wybór akcesoriów elektrycznych i mechanicznych. Możliwości ich zastosowania sięgają od rolet poprzez żaluzje, markizy i okienne aż po bramy rolowane i segmentowe.

KINGgates

Włoska marka KINGgates istnieje na rynku od 2006 roku. Od 2007 roku produkty dostępne są w Polsce.

W wyniku zmian własnościowych głównym dystrybutorem marki KINGgates na rynku polskim jest spółka Nice Polska. KINGgates to systemy automatyki do bram wjazdowych i garażowych - bezpieczne i praktyczne produkty oparte na nowoczesnych rozwiązaniach technicznych. Jakość, technologia i bezpieczeństwo użytkowników to główne atrybuty marki i misja założycieli firmy. Zgodnie z przyjętymi wartościami jakość oferowanych produktów gwarantowana jest przez wnikliwą kontrolę produkcji.

OPIEKA HANDLOWA, PROGRAMY MOTYWACYJNE

Priorytetem w działalności handlowej Nice jest dbałość o budowanie pozytywnych relacji z siecią sprzedaży firmy, na którą składa się obecnie ok. 1500 Partnerów Handlowych na terenie całego kraju. Długofalowa, stabilna polityka rabatowa, premiowanie lojalności i zaangażowania za pomocą systemu atrakcyjnych programów motywacyjnych, to zaledwie kilka elementów polityki firmy, której celem jest wzmacnianie relacji handlowych z Partnerami Handlowymi.

MISJA Rzeczywistość zaprojektowana przez Nice...

Misją firmy Nice jest zagwarantowanie, by Twoje codzienne wyjście i powrót do domu były wygodne i komfortowe, przy jednoczesnym połączeniu funkcjonalności i wyjątkowego designu produktów tak, by w pełni oddawały charakter Twojego wnętrza.

Nice to lepsza jakość życia dzięki przyjaznej domowej rzeczywistości.

WIZJA ...rzeczywistość bez barier

Celem Nice jest bycie światowym liderem w dziedzinie zintegrowanych systemów automatyki domowej dzięki kompleksowej ofercie inteligentnych, przyjaznych użytkownikowi produktów.

Symbole

NEW Nowość



Najsilniejszy

Najbezpieczniejszy

Najnowocześniejszy

po prostu Nice

Naj silniejszy
bezpieczniejszy
nowocześniejszy
po prostu



po prostu Nice

„Najdoskonalej działające mechanizmy zawdzięczają swoją niezawodność precyzyjnie dobranym elementom o doskonałej jakości oraz sile, która całość wprawia w ruch.

Produkty Nice są właśnie takie, a Nice jest najrozsądniejszym wyborem.

Inwestujemy naszą energię i zaangażowanie w badania, rozwój i innowacje, a następnie łączymy naszą myśl technologiczną z nowoczesnym, przyjemnym dla oka design'em. Obrany przez nas kierunek sprawdza się nieprzerwanie od lat. Nasze niezawodne i najbezpieczniejsze rozwiązania są wykorzystywane przez producentów na całym świecie. Wieloletnia gwarancja i szybki serwis pozwoliły nam na pozyskanie szerokiego portfela Partnerów w całym kraju. Największe zaufanie klientów oraz szeroka sieć sprzedaży czynią naszą markę wyjątkową i pobudzają nas do pracy nad powstaniem kolejnych, precyzyjnie przemyślanych, efektywnych i doskonałych jakościowo produktów:

najsilniejszych, najbezpieczniejszych, najnowocześniejszych po prostu Nice."

Istotne informacje dotyczące cennika i współpracy



- Podane ceny bram są sugerowanymi cenami detalicznymi netto (nie zawierają podatku VAT)
- Wprowadzenie zmiany lub korekty do złożonego zamówienia możliwe jest do dwóch dni od jego złożenia i wymaga formy pisemnej
- Wprowadzona zmiana może wpłynąć na wydłużenie terminu realizacji
- Podczas dostawy zamówionego towaru Partner Handlowy zobowiązany jest do dokonania kontroli ilościowo-rodzajowej oraz jakościowej
- Niezgodności ilościowo-rodzajowe Partner Handlowy powinien zgłosić pisemnie przy odbiorze towaru w formie adnotacji na dokumencie WZ
- Niezgodności jakościowe wymagają formy pisemnej i winne być zgłaszane niezwłocznie po ich stwierdzeniu lecz nie później niż 14 dni od daty dostawy

Zalecenie

- Nie zaleca się montażu bram w ciemnych kolorach w miejscach silnie nasłonecznionych. Może to prowadzić do odkształcenia powierzchni bramy, co jest procesem naturalnym wynikającym z właściwości materiałowych.
- Bramy zamontowane w odległości mniejszej niż 5000 m od linii brzegowej morza nie będą objęte gwarancją producenta.

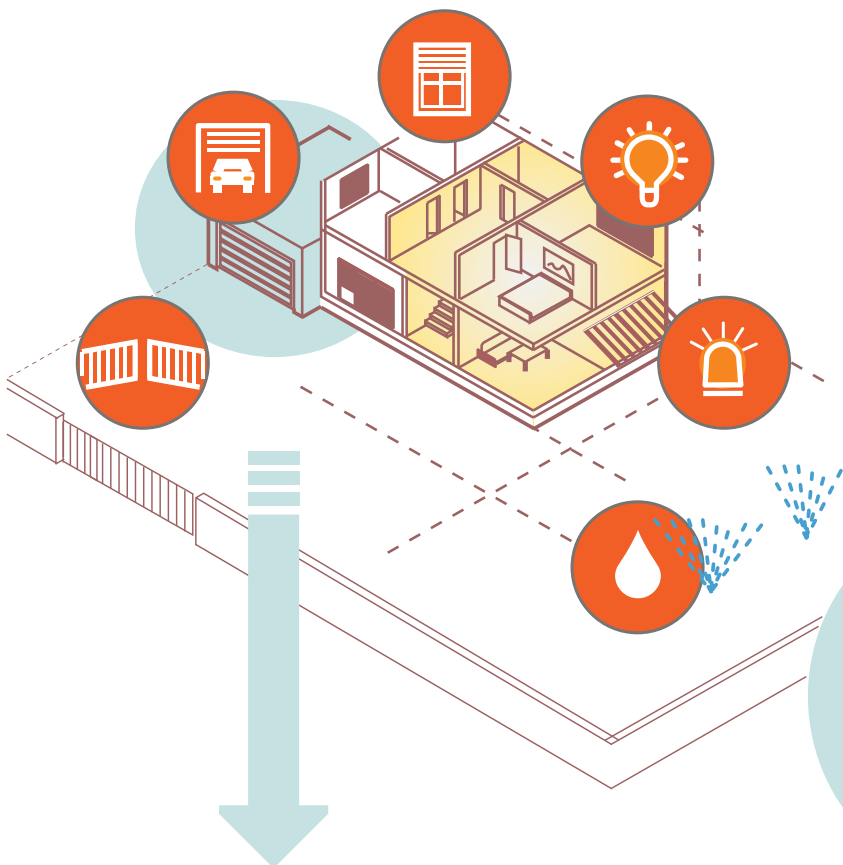

29 kolorów standardowych

w tym 6 najpopularniejszych kolorów RAL, 15 dekorów drewnopodobnych, 8 oklein w popularnych kolorach oraz **możliwość polakierowania bram na dowolny kolor z palety RAL**

NASZE BRAMY GARAŻOWE
33 956
kombinacji
 dostępnych wymiarów



W TYM NAWET 88 WYMIARÓW STANDARDOWYCH

Nice - dla Ciebie, dla Twojego domu

Innowacyjna koncepcja, najwyższa użyteczność, najnowocześniejsza technologia i rewolucyjny design – to cechy, które idealnie odzwierciedlają charakter produktów Nice. Łatwe w instalacji i użytkowaniu mogą zautomatyzować bramę wjazdową, garażową, rolety, markizy bez potrzeby projektowania wyrafinowanych i kosztownych instalacji. Inteligentne systemy automatycznego sterowania poszczególnymi elementami domu pozwalają uczynić nasze życie łatwiejszym, a nasz dom zmienić w miejsce, w którym żyje się przyjemniej i wygodniej. Zaawansowane technologie oraz rozwiązania stosowane w systemach Nice pozwolą zaoszczędzić czas, energię oraz dodatkowo zwiększają bezpieczeństwo, a niewielki i prosty w obsłudze pilot może dać Ci pełną kontrolę nad Twoim domem.

Wieloletnie doświadczenie na rynku automatyki dla domu oraz coraz większe zaufanie konsumentów do marki Nice utwierdziło nas w przekonaniu, że czas wyjść naprzeciw oczekiwaniom użytkowników naszych produktów. Głównym założeniem przyjętej strategii stało się dostarczenie Klientom kompleksowej oferty uzupełniających się produktów i usług. Tak powstała idea wprowadzenia na rynek wysokiej klasy garażowych bram segmentowych.

Bramy **Nice Simple Classic**, **Nice Classic Silk**, **Nice Premium Silk** i **Nice Design Silk** to bogactwo stylów, kolorów i rozmiarów, zarówno w wersji ręcznej, jak i automatycznej, umożliwiające elastyczne dopasowanie ich do indywidualnych potrzeb każdego Klienta i każdego domu.

Wybierz idealny wzór dla siebie, dla swojego domu i otoczenia

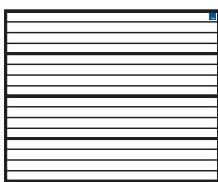

Nice Simple Classic – stanowi połączenie uniwersalności wąskiego przetłoczenia ze strukturą Woodgrain imitującą naturalne drewno. Dostępność w 6 kolorach RAL oraz dwóch najpopularniejszych kolorach drewnopodobnych, gwarantuje swobodę w doborze bramy do pozostałej stolarki otworowej czy też elewacji budynku.

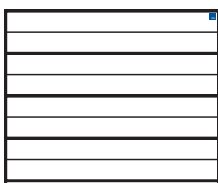

Nice Classic Silk – wąskie przetłoczenia poziome bramy to wyjątkowo uniwersalne rozwiązanie. Idealnie komponuje się zarówno z nowoczesną, jak i klasyczną architekturą domu.

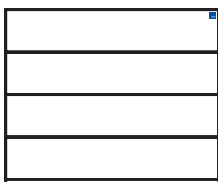

Nice Premium Silk – szerokie przetłoczenia poziome to połączenie klasycznego i nowoczesnego wzornictwa. Eleganckie pojedyncze przetłoczenie w środkowej części sekcji, zwłaszcza w okleinach drewnopodobnych, do złudzenia przypomina bramę wykonaną z litego drewna. Model idealnie komponujący się zarówno w nowoczesnej, jak i klasycznej architekturze.

Nice Design Silk oraz Nice Design ISO 60 – gładka powierzchnia bez przetłoczeń poziomych zachwyca prostotą formy i elegancją idealnie wyglądająca w nowoczesnych budynkach. Doskonała propozycja dla osób ceniących proste, a zarazem wyjątkowo oryginalne rozwiązania.

wygoda

- GŁADKA POWIERZCHNIA BRAMY  ELEGANCJA
- PASEK ZBROJONY W AUTOMACIE  CICHĄ I PŁYNNĄ PRACĄ

oszczędność

- FUNKCJA UŚPIENIA AUTOMATU  OSZCZĘDNOŚĆ PRĄDU
- IZOLACJA TERMICZNA BRAMY  WIĘCEJ CIEPŁA
- NISKI POZIOM POBIERANIA ENERGII  NIŻSZE RACHUNKI

bezpieczeństwo

- PILOT **FLOR** ZE ZMIENNYM KODOWANIEM  4,5 MILIARDA KOMBINACJI
- AMPEROMETRYCZNY SYSTEM WYKRYWANIA PRZESZKODY  WYSOKA CZUŁOŚĆ I NIEZAWODNOŚĆ
- DEKLARACJA ZGODNOŚCI Z MASZYNOWYMI DYREKTYWAMI BEZPIECZEŃSTWA UNII EUROPEJSKIEJ  PEŁNE BEZPIECZEŃSTWO AUTOMATYCZNYCH BRAM GARAŻOWYCH NICE
-  OCHRONA ZDROWIA I ŚRODOWISKA NATURALNEGO



Bramy garażowe Nice

Z bramą segmentową Nice oszczędzasz podwójnie:

Oszczędność miejsca - brama segmentowa to idealne rozwiązanie dla nawet najmniejszego garażu z krótkim podjazdem. To nowoczesne rozwiązanie pozwala maksymalnie wykorzystać dostępną przestrzeń, ponieważ miejsce potrzebne do zabudowy i funkcjonowania bramy jest ograniczone do minimum.

Oszczędność energii - izolacja termiczna bramy garażowej Nice pozwoli zatrzymać ciepło wewnątrz budynku bez względu na warunki panujące na zewnątrz. Zastosowanie w bramach segmentowych Nice sekcji stalowych wypełnionych bezfreonową pianką poliuretanową o grubości 40 mm lub 60 mm oraz uszczelnienie bramy na całym jej obwodzie zapewnia doskonałą izolację termiczną oraz akustyczną.

Elastyczność montażu

Niewygórowane wymagania instalacyjne bram garażowych Nice umożliwiają montaż w większości istniejących otworów garażowych. Przy rozwiązaniu ze standardowym typem prowadzenia do zamontowania bramy wraz z napędem elektrycznym wystarczająca wysokość nadproża to 22 cm dla bram 40 mm, 28 cm dla bram 60 mm, a w przypadku opcji nadproża obniżonego - tylko 13 cm dla bram 40 mm i 15 cm w przypadku bram 60 mm. Niezbędna przestrzeń po bokach bramy została także maksymalnie ograniczona - wystarczająca do prawidłowego montażu szerokość węgarków bocznych to tylko 10 cm!

Bramy garażowe Nice dostępne są zarówno w wersji ręcznej, jak i automatycznej.

Prosto do garażu – bez wysiadania!

Nie musisz wysiadać z samochodu, moknąć na deszczu czy brodzić w śniegu by wjechać do garażu. Skorzystaj z naszej kompleksowej oferty i otwórz swoją bramę pilotem Nice! Na automatyce znamy się jak nikt inny – w tej branży jesteśmy niekwestionowanym liderem. Niezawodność, kompleksowa oferta i unikalne wzornictwo automatyki do bram Nice to cechy, za które cenią nas Klienci od lat. Automatyczna brama garażowa Nice znacznie podniesie komfort i wygodę Twojego życia.

Najwyższa jakość w rozsądnej cenie

Atrakcyjność oferty bram automatycznych Nice to nie tylko doskonała cena, która zawsze jest zdecydowanie niższa niż brama oraz automat zakupione osobno. To także różnorodność i elastyczność wyboru. Obok automatycznych bram z flagowymi napędami serii SPIN dostępna jest także opcja z napędami SHEL 75.

Ciche i płynne otwarcie z napędami serii Spin

Automatyczna brama Nice to gwarancja cichej i płynnej pracy. Napędy Nice serii Spin wyposażone są w **zbrojony pasek**, którego zastosowanie **gwarantuje bardzo cichą i płynną pracę**.

Bezpiecznie

Pilot FLOR jak, dzięki dynamicznie zmiennemu kodowaniu, posiada aż 4,5 miliarda kombinacji kodów. Dzięki temu nawet przechwycony i nagrany kod staje się dla złodzieja bezużyteczny!

Komfort bramy automatycznej – dla każdego, w standardzie

Oferta bram automatycznych jest bardzo szeroka - swym zakresem obejmuje wszystkie dostępne modele i kolory bram, a także wszystkie wymiary zarówno standardowe, jak i niestandardowe - zawsze w bardzo atrakcyjnej cenie.

Możesz też otwierać ręcznie

Eksploatacja ręcznych bram sekcyjnych Nice jest zupełnie bezproblemowa. Bez względu na wymiar każda brama wyposażona jest w pakiet dwóch sprężyn skrętnych o indywidualnie dobranej charakterystyce uzależnionej od powierzchni bramy. Zapewnia to wyjątkowo łatwą i płynną obsługę.

Nice Simple Classic (Woodgrain)





Nice Simple Classic ręczne/automatyczne

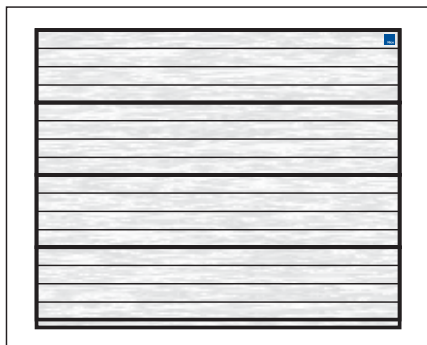

Charakterystyka bram:

- Powierzchnia sekcji w strukturze **Woodgrain** od strony zewnętrznej, od wewnątrz przetłoczenia wąskie Stucco,
- Segmenty wykonane z blachy stalowej o grubości 0,45 mm, ocynkowanej ogniowo, powleczonej poliestrem,
- Wypełnienie sekcji stanowi bezfreonowa pianka poliuretanowa o grubości ok. 40 mm,
- Konstrukcja nośna stalowa, ocynkowana ogniowo,
- System wyważania na sprężynach skrętnych testowanych na min. 15 000 cykli,
- Brama standardowo wyposażona w zabezpieczenie w przypadku pęknięcia sprężyn,
- Bezpieczna konstrukcja sekcji uniemożliwiająca przycięcie palców od strony zewn. i wewn., zarówno podczas otwierania, jak i zamykania bramy,
- W bramach o szerokości powyżej 4750 mm stosowane są profile usztywniające.

Gwarancja:** Bramy i automatyka - 24 miesiące od daty sprzedaży.

Opcje do bram ręcznych

Dopłaty:

- Klamka zewnętrzna z zamkiem (kolor czarny) 179,00 netto
- Dwustronne ryglowanie zamka (dopłata do standardowego jednostronnego ryglowania)
Maksymalna szerokość bramy 5000 mm 179,00 netto
- Uchwyt dwustronny w kolorze czarnym 50,00 netto

Pozostałe opcje kolorów klamek i uchwytów - str. 59

WYMIARY STANDARDOWE - RĘCZNE

		Szerokość (mm)														
		2400	2500	2600	2750	3000	3250	3500	3750	4000	4250	4500	4750	5000	5250	5500
Wysokość (mm)	2000	2240	2300	2370	2480	2660	2840	2950	3130	3260	3560	3680	4050	4170	4460	4620
	2100	2300	2380	2450	2560	2720	2920	3050	3230	3460	3660	3770	4140	4260	4550	4720
	2125	2300	2380	2450	2560	2720	2920	3050	3230	3460	3660	3770	4140	4260	4550	4720
	2200	2540	2620	2680	2820	2960						4120	4510	4640		
	2250	2370	2430	2500	2630	2800	3020	3140	3430	3560	3800	3910	4250	4420	4730	4900
	2375	2540	2620	2680	2820	2960	3190	3350	3630	3790	4000	4120	4510	4640	5000	5160
	2500	2700	2780	2850	3000	3170										

WYMIARY STANDARDOWE - AUTOMATYCZNE SHEL

		Szerokość (mm)								
		2400	2500	2600	2750	3000	3250	3500	3750	4000
Wysokość (mm)	2000	2760	2820	2880	3000	3170	3350	3470	3650	3770
	2100	2810	2890	2970	3070	3230	3430	3560	3740	3970
	2125	2810	2890	2970	3070	3230	3430	3560	3740	3970
	2200	3120	3200	3260	3390	3540				
	2250	2880	2950	3020	3140	3310	3530	3650	3940	4070
	2375	3120	3200	3260	3390	3540	3760	3920	4200	4360
	2500	3280	3360	3430	3570	3740				

 Napęd Shel 75

 Napęd Shel 75L (Shel 75 + SH1)

WYMIARY STANDARDOWE - AUTOMATYCZNE SPIN

		Szerokość (mm)														
		2400	2500	2600	2750	3000	3250	3500	3750	4000	4250	4500	4750	5000	5250	5500
Wysokość (mm)	2000	2930	2990	3050	3170	3340	3520	3640	3810	3940	4240	4360	5060	5180	5460	5630
	2100	2980	3060	3130	3240	3400	3600	3730	3910	4140	4340	4450	5150	5270	5560	5730
	2125	2980	3060	3130	3240	3400	3600	3730	3910	4140	4340	4450	5150	5270	5560	5730
	2200	3220	3300	3370	3500	3640						4800	5520	5650		
	2250	3050	3120	3190	3310	3480	3700	3820	4110	4230	4480	4580	5260	5430	5730	5910
	2375*	3220	3300	3370	3500	3640	3870	4030	4310	4470	4670	4800	5520	5650	6010	6160
	2500	3480	3560	3630	3770	3940										

 Napęd Spin 21

 Napęd Spin 41 (SN6041 + SNA30)

 Napęd Spin 22

* Dopłata w przypadku zastosowania napędu Spin22 (szczegóły w opcjach bram automatycznych).

** Szczegóły dotyczące gwarancji na bramy i automatykę w karcie gwarancyjnej Nice.

Nice Kolory podstawowe

Kolory podstawowe Woodgrain:

- RAL 9016 (Biel),
- RAL 8014 (Brąz Sepia)
- RAL 7016 (Antracyt).

Standardowe wyposażenie bram ręcznych:

- bez klamki zewnętrznej i zamka,
- wewnętrzny rygiel blokujący,
- zestaw montażowy (kołki i śruby montażowe do podłoża).

Przy wyborze opcji „Klamka zewnętrzna z zamkiem” brama bez wewnętrznego rygla blokującego.

Standardowe wyposażenie bram automatycznych:

- bez klamki zewnętrznej i zamka,
- wewnętrzny rygiel blokujący,
- zestaw montażowy (kołki i śruby montażowe do podłoża).

Przy wyborze opcji „Klamka zewnętrzna z zamkiem” brama bez wewnętrznego rygla blokującego.

Opcje do bram automatycznych

* Dopłata do bramy automatycznej spełniającej jednocześnie dwa warunki: wys. 2375 mm oraz obniżone nadproże LH. Konieczna zamiana napędu SPIN21 na SPIN22 150,00 netto

- Klamka zewnętrzna z zamkiem (kolor czarny) - konieczna do wysprężniania awaryjnego z zewnątrz. Przy tej konfiguracji bez rygla wewnętrznego 179,00 netto
- Uchwyt dwustronny w kolorze czarnym 50,00 netto
- Wysprężnianie awaryjne z zewnątrz:
 - SPA2 (tabela zastosowań - str. 59) 80,00 netto
 - OTA11 (tabela zastosowań - str. 59) 90,00 netto
 - MU (bramy z napędami Shel) 80,00 netto
- Pilot 2-kanalowy FLO2RE 80,00 netto
- Pilot 2-kanalowy VR z uchwytem mocującym 100,00 netto
- Pilot 4-kanalowy FLO4RE 90,00 netto
- Radioodbiornik uniwersalny 2-kanalowy SMX2R 205,00 netto
- Fotokomórki EPMB (Spin) 190,00 netto
- Fotokomórki BF (Shel) 160,00 netto
- Lampa sygnalizacyjna LUCYB (Spin) (z wbudowaną anteną) 100,00 netto
- Lampa sygnalizacyjna ELB (Spin) (z wbudowaną anteną) 115,00 netto
- Kratka wentylacyjna PCV, stała, wymiary 344x138 mm, kolor biały lub czarny, powierzchnia przewiewu 200 cm² **NEW** 90,00 netto
- Kratka wentylacyjna PCV, zamykana od wewnątrz, wymiary 344x138 mm, kolor biały lub czarny, powierzchnia przewiewu 155 cm² **NEW** 110,00 netto

Pozostałe opcje kolorów klamek i uchwytów - str. 59

Opcje do bram ręcznych i automatycznych

- Dopłata za obniżone nadproże (sprężyny skrętne z tyłu) min. 120/130 mm
 - Bramy o szer. B <= 4500 mm 175,00 netto
 - Bramy o szer. B > 4500 mm 250,00 netto
- Rygiel wewnętrzny 35,00 netto
- Kątownik do montażu bocznego prowadnicy pionowej 8,00 netto/szt.
- Kątownik perforowany o długości L = 2000 mm 35,00 netto/szt.
- Uchwyt listwy nadprożowej. Przeznaczenie do nadproży ocieplonych styropianem, maksymalnie 90 mm, optymalne zastosowanie co 50 cm 10,00 netto/szt.

Kompletacja napędów do bram automatycznych

Opis napędów do bram automatycznych - str. 54

Zestawienie kolorów - kolory podstawowe



Nice Simple Classic ręczne/automatyczne

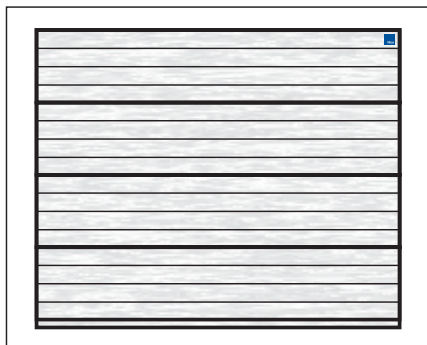

Charakterystyka bram:

- Powierzchnia sekcji w strukturze **Woodgrain** od strony zewnętrznej, od wewnątrz przetłoczenia wąskie Stucco,
- Segmenty wykonane z blachy stalowej o grubości 0,45 mm, ocynkowanej ogniowo, powleczonej poliestrem,
- Wypełnienie sekcji stanowi bezfreonowa pianka poliuretanowa o grubości ok. 40 mm,
- Konstrukcja nośna stalowa, ocynkowana ogniowo,
- System wyważania na sprężynach skrętnych testowanych na min. 15 000 cykli,
- Brama standardowo wyposażona w zabezpieczenie w przypadku pęknięcia sprężyn,
- Bezpieczna konstrukcja sekcji uniemożliwiająca przycięcie palców od strony zewn. i wewn., zarówno podczas otwierania, jak i zamykania bramy,
- W bramach o szerokości powyżej 4750 mm stosowane są profile usztywniające.

Gwarancja:** Bramy i automatyka - 24 miesiące od daty sprzedaży.

Opcje do bram ręcznych

Dopłaty:

- Klamka zewnętrzna z zamkiem (kolor czarny) 179,00 netto
- Dwustronne ryglowanie zamka (dopłata do standardowego jednostronnego ryglowania)
Maksymalna szerokość bramy 5000 mm 179,00 netto
- Uchwyt dwustronny w kolorze czarnym 50,00 netto

Pozostałe opcje kolorów klamek i uchwytów - str. 59

WYMIARY STANDARDOWE - RĘCZNE

		Szerokość (mm)														
		2400	2500	2600	2750	3000	3250	3500	3750	4000	4250	4500	4750	5000	5250	5500
Wysokość (mm)	2000	2600	2670	2750	2890	3100	3310	3470	3690	3850	4190	4340	4750	4900	5230	5430
	2100	2670	2770	2860	2990	3190	3430	3600	3820	4080	4330	4480	4880	5040	5380	5580
	2125	2670	2770	2860	2990	3190	3430	3600	3820	4080	4330	4480	4880	5040	5380	5580
	2200	2960	3060	3140	3300	3490						4910	5340	5520		
	2250	2770	2840	2930	3080	3300	3550	3720	4050	4220	4500	4650	5040	5250	5600	5810
	2375	2960	3060	3140	3300	3490	3760	3960	4280	4490	4740	4910	5340	5520	5920	6120
	2500	3140	3240	3330	3500	3720										

WYMIARY STANDARDOWE - AUTOMATYCZNE SHEL

		Szerokość (mm)								
		2400	2500	2600	2750	3000	3250	3500	3750	4000
Wysokość (mm)	2000	3110	3190	3270	3400	3610	3830	3980	4190	4360
	2100	3190	3280	3370	3500	3700	3940	4110	4330	4590
	2125	3190	3280	3370	3500	3700	3940	4110	4330	4590
	2200	3530	3630	3710	3870	4060				
	2250	3280	3360	3450	3600	3810	4060	4230	4560	4720
	2375	3530	3630	3710	3870	4060	4330	4530	4850	5060
	2500	3720	3820	3910	4080	4290				

 Napęd Shel 75

 Napęd Shel 75L (Shel 75 + SH1)

WYMIARY STANDARDOWE - AUTOMATYCZNE SPIN

		Szerokość (mm)														
		2400	2500	2600	2750	3000	3250	3500	3750	4000	4250	4500	4750	5000	5250	5500
Wysokość (mm)	2000	3280	3360	3430	3570	3780	3990	4150	4360	4520	4870	5020	5760	5910	6230	6430
	2100	3360	3450	3540	3670	3870	4100	4280	4500	4760	5000	5150	5890	6040	6380	6580
	2125	3360	3450	3540	3670	3870	4100	4280	4500	4760	5000	5150	5890	6040	6380	6580
	2200	3640	3740	3820	3980	4170						5580	6340	6520		
	2250	3450	3530	3620	3770	3980	4230	4400	4730	4890	5180	5320	6040	6250	6600	6810
	2375*	3640	3740	3820	3980	4170	4430	4640	4960	5160	5410	5580	6340	6520	6920	7120
	2500	3920	4020	4110	4280	4490										

 Napęd Spin 21

 Napęd Spin 41 (SN6041 + SNA30)

 Napęd Spin 22

* Dopłata w przypadku zastosowania napędu Spin22 (szczegóły w opcjach bram automatycznych).

** Szczegóły dotyczące gwarancji na bramy i automatykę w karcie gwarancyjnej Nice.

Nice Kolory standardowe

Kolory standardowe Woodgrain:

- RAL 8017 Brąz Czekoladowy,
- RAL 9006 Srebrny,
- RAL 7035 Jasnoszary.

Standardowe wyposażenie bram ręcznych:

- bez klamki zewnętrznej i zamka,
- wewnętrzny rygiel blokujący,
- zestaw montażowy (kołki i śruby montażowe do podłoża).

Przy wyborze opcji „Klamka zewnętrzna z zamkiem” brama bez wewnętrznego rygla blokującego.

Standardowe wyposażenie bram automatycznych:

- bez klamki zewnętrznej i zamka,
- wewnętrzny rygiel blokujący,
- zestaw montażowy (kołki i śruby montażowe do podłoża).

Przy wyborze opcji „Klamka zewnętrzna z zamkiem” brama bez wewnętrznego rygla blokującego.

Opcje do bram automatycznych

* Dopłata do bramy automatycznej spełniającej jednocześnie dwa warunki: wys. 2375 mm oraz obniżone nadproże LH. Konieczna zamiana napędu SPIN21 na SPIN22

.....	150,00 netto
• Klamka zewnętrzna z zamkiem (kolor czarny) - konieczna do wysprzęglania awaryjnego z zewnątrz. Przy tej konfiguracji bez rygla wewnętrznego	179,00 netto
• Uchwyt dwustronny w kolorze czarnym	50,00 netto
• Wysprzęglanie awaryjne z zewnątrz:	
- SPA2 (tabela zastosowań - str. 59)	80,00 netto
- OTA11 (tabela zastosowań - str. 59)	90,00 netto
- MU (bramy z napędami Shel)	80,00 netto
• Pilot 2-kanalowy FLO2RE	80,00 netto
• Pilot 2-kanalowy VR z uchwytem mocującym	100,00 netto
• Pilot 4-kanalowy FLO4RE	90,00 netto
• Radioodbiornik uniwersalny 2-kanalowy SMX2R	205,00 netto
• Fotokomórki EPMB (Spin)	190,00 netto
• Fotokomórki BF (Shel)	160,00 netto
• Lampa sygnalizacyjna LUCYB (Spin) (z wbudowaną anteną)	100,00 netto
• Lampa sygnalizacyjna ELB (Spin) (z wbudowaną anteną)	115,00 netto
• Kratka wentylacyjna PCV, stała, wymiary 344x138 mm, kolor biały lub czarny, powierzchnia przewiewu 200 cm ²	NEW 90,00 netto
• Kratka wentylacyjna PCV, zamykana od wewnątrz, wymiary 344x138 mm, kolor biały lub czarny, powierzchnia przewiewu 155 cm ²	NEW 110,00 netto

Pozostałe opcje kolorów klamek i uchwytów - str. 59

Opcje do bram ręcznych i automatycznych

- Dopłata za obniżone nadproże (sprężyny skrętne z tyłu) min. 120/130 mm
- Bramy o szer. B <= 4500 mm
- 175,00 netto
- Bramy o szer. B > 4500 mm
- 250,00 netto
- Rygiel wewnętrzny
- 35,00 netto
- Kątownik do montażu bocznego prowadnicy pionowej
- 8,00 netto/szt.
- Kątownik perforowany o długości L = 2000 mm
- 35,00 netto/szt.
- Uchwyt listwy nadprożowej. Przeznaczenie do nadproży ocieplonych styropianem, maksymalnie 90 mm, optymalne zastosowanie co 50 cm
- 10,00 netto/szt.

Kompletacja napędów do bram automatycznych

Opis napędów do bram automatycznych - str. 54

Zestawienie kolorów - kolory standardowe

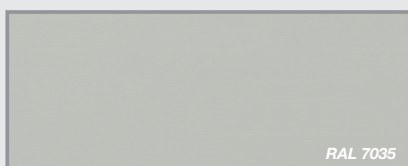
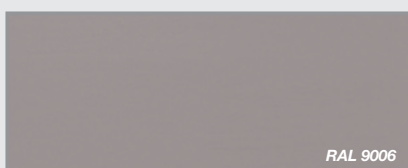

Nice Simple Classic ręczne/automatyczne

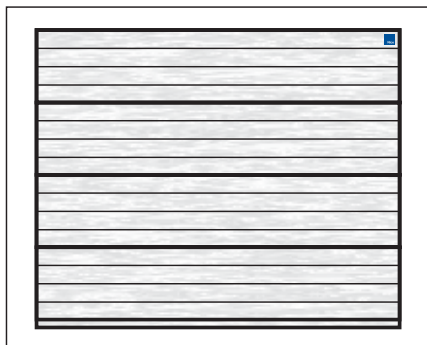

Charakterystyka bram:

- Powierzchnia sekcji w strukturze **Woodgrain** od strony zewnętrznej, od wewnątrz przetłoczenia wąskie Stucco,
- Segmenty wykonane z blachy stalowej o grubości 0,45 mm, ocynkowanej ogniowo, powleczonej poliestrem,
- Wypełnienie sekcji stanowi bezfreonowa pianka poliuretanowa o grubości ok. 40 mm,
- Konstrukcja nośna stalowa, ocynkowana ogniowo,
- System wyważania na sprężynach skrętnych testowanych na min. 15 000 cykli,
- Brama standardowo wyposażona w zabezpieczenie w przypadku pęknięcia sprężyn,
- Bezpieczna konstrukcja sekcji uniemożliwiająca przycięcie palców od strony zewn. i wewn., zarówno podczas otwierania, jak i zamykania bramy,
- W bramach o szerokości powyżej 4750 mm stosowane są profile usztywniające.

Gwarancja:** Bramy i automatyka - 24 miesiące od daty sprzedaży.

Opcje do bram ręcznych

Dopłaty:

- Klamka zewnętrzna z zamkiem (kolor czarny) 179,00 netto
- Dwustronne ryglowanie zamka (dopłata do standardowego jednostronnego ryglowania)
Maksymalna szerokość bramy 5000 mm 179,00 netto
- Uchwyt dwustronny w kolorze czarnym 50,00 netto

Pozostałe opcje kolorów klamek i uchwytów - str. 59

WYMIARY STANDARDOWE - RĘCZNE

		Szerokość (mm)														
		2400	2500	2600	2750	3000	3250	3500	3750	4000	4250	4500	4750	5000	5250	5500
Wysokość (mm)	2000	2670	2750	2830	2980	3190	3420	3580	3810	3980	4330	4490	4900	5070	5400	5610
	2100	2750	2850	2940	3080	3290	3540	3720	3950	4220	4470	4630	5050	5210	5560	5770
	2125	2750	2850	2940	3080	3290	3540	3720	3950	4220	4470	4630	5050	5210	5560	5770
	2200	3050	3150	3240	3400	3600						5080	5520	5710		
	2250	2850	2940	3030	3180	3410	3670	3850	4190	4360	4660	4820	5210	5430	5790	6010
	2375	3050	3150	3240	3400	3600	3880	4090	4430	4640	4900	5080	5520	5710	6120	6330
	2500	3240	3340	3440	3610	3840										

WYMIARY STANDARDOWE - AUTOMATYCZNE SHEL

		Szerokość (mm)								
		2400	2500	2600	2750	3000	3250	3500	3750	4000
Wysokość (mm)	2000	3190	3270	3350	3490	3710	3930	4090	4310	4480
	2100	3270	3370	3460	3590	3800	4050	4230	4450	4730
	2125	3270	3370	3460	3590	3800	4050	4230	4450	4730
	2200	3630	3730	3810	3980	4170				
	2250	3370	3450	3540	3700	3920	4180	4360	4690	4870
	2375	3630	3730	3810	3980	4170	4450	4660	4990	5210
	2500	3810	3920	4010	4190	4410				

 Napęd Shel 75

 Napęd Shel 75L (Shel 75 + SH1)

WYMIARY STANDARDOWE - AUTOMATYCZNE SPIN

		Szerokość (mm)														
		2400	2500	2600	2750	3000	3250	3500	3750	4000	4250	4500	4750	5000	5250	5500
Wysokość (mm)	2000	3360	3440	3520	3660	3880	4100	4260	4480	4650	5000	5160	5910	6070	6400	6610
	2100	3440	3540	3630	3760	3970	4220	4400	4620	4890	5150	5300	6050	6210	6560	6770
	2125	3440	3540	3630	3760	3970	4220	4400	4620	4890	5150	5300	6050	6210	6560	6770
	2200	3730	3830	3920	4080	4280						5750	6520	6710		
	2250	3540	3620	3710	3860	4080	4350	4530	4860	5040	5330	5490	6210	6430	6790	7010
	2375*	3730	3830	3920	4080	4280	4560	4770	5100	5310	5570	5750	6520	6710	7120	7330
	2500	4010	4120	4210	4390	4610										

 Napęd Spin 21

 Napęd Spin 41 (SN6041 + SNA30)

 Napęd Spin 22

* Dopłata w przypadku zastosowania napędu Spin22 (szczegóły w opcjach bram automatycznych).

** Szczegóły dotyczące gwarancji na bramy i automatykę w karcie gwarancyjnej Nice.

Nice Dowolny kolor RAL

Kolory RAL Woodgrain:

- Dowolny kolor z palety RAL*
- * z wyłączeniem kolorów perłowych, fluorescencyjnych i metalizowanych.

Standardowe wyposażenie bram ręcznych:

- bez klamki zewnętrznej i zamka,
- wewnętrzny rygiel blokujący,
- zestaw montażowy (kołki i śruby montażowe do podłoża).

Przy wyborze opcji „Klamka zewnętrzna z zamkiem” brama bez wewnętrznego rygla blokującego.

Standardowe wyposażenie bram automatycznych:

- bez klamki zewnętrznej i zamka,
- wewnętrzny rygiel blokujący,
- zestaw montażowy (kołki i śruby montażowe do podłoża).

Przy wyborze opcji „Klamka zewnętrzna z zamkiem” brama bez wewnętrznego rygla blokującego.

Opcje do bram automatycznych

* Dopłata do bramy automatycznej spełniającej jednocześnie dwa warunki: wys. 2375 mm oraz obniżone nadproże LH. Konieczna zamiana napędu SPIN21 na SPIN22

.....	150,00 netto
• Klamka zewnętrzna z zamkiem (kolor czarny) - konieczna do wysprzęglania awaryjnego z zewnątrz. Przy tej konfiguracji bez rygla wewnętrznego	179,00 netto
• Uchwyt dwustronny w kolorze czarnym	50,00 netto
• Wysprzęglanie awaryjne z zewnątrz:	
- SPA2 (tabela zastosowań - str. 59)	80,00 netto
- OTA11 (tabela zastosowań - str. 59)	90,00 netto
- MU (bramy z napędami Shel)	80,00 netto
• Pilot 2-kanalowy FLO2RE	80,00 netto
• Pilot 2-kanalowy VR z uchwytem mocującym	100,00 netto
• Pilot 4-kanalowy FLO4RE	90,00 netto
• Radioodbiornik uniwersalny 2-kanalowy SMX2R	205,00 netto
• Fotokomórki EPMB (Spin)	190,00 netto
• Fotokomórki BF (Shel)	160,00 netto
• Lampa sygnalizacyjna LUCYB (Spin) (z wbudowaną anteną)	100,00 netto
• Lampa sygnalizacyjna ELB (Spin) (z wbudowaną anteną)	115,00 netto
• Kratka wentylacyjna PCV, stała, wymiary 344x138 mm, kolor biały lub czarny, powierzchnia przewiewu 200 cm ²	NEW 90,00 netto
• Kratka wentylacyjna PCV, zamykana od wewnątrz, wymiary 344x138 mm, kolor biały lub czarny, powierzchnia przewiewu 155 cm ²	NEW 110,00 netto

Pozostałe opcje kolorów klamek i uchwytów - str. 59

Opcje do bram ręcznych i automatycznych

- Dopłata za obniżone nadproże (sprężyny skrętne z tyłu) min. 120/130 mm
- Bramy o szer. B <= 4500 mm 175,00 netto
- Bramy o szer. B > 4500 mm 250,00 netto
- Rygiel wewnętrzny 35,00 netto
- Kątownik do montażu bocznego prowadnicy pionowej 8,00 netto/szt.
- Kątownik perforowany o długości L = 2000 mm 35,00 netto/szt.
- Uchwyt listwy nadprożowej. Przeznaczenie do nadproży ocieplonych styropianem, maksymalnie 90 mm, optymalne zastosowanie co 50 cm 10,00 netto/szt.

Kompletacja napędów do bram automatycznych

Opis napędów do bram automatycznych - str. 54

Dowolny kolor RAL Woodgrain



Nice Simple Classic ręczne/automatyczne

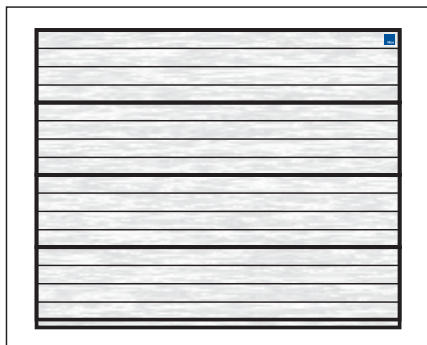

Charakterystyka bram:

- Powierzchnia sekcji w strukturze **Woodgrain** od strony zewnętrznej, od wewnątrz przetłoczenia wąskie Stucco,
- Segmenty wykonane z blachy stalowej o grubości 0,45 mm, ocynkowanej ogniowo, powleczonej poliestrem,
- Wypełnienie sekcji stanowi bezfreonowa pianka poliuretanowa o grubości ok. 40 mm,
- Konstrukcja nośna stalowa, ocynkowana ogniowo,
- System wyważania na sprężynach skrętnych testowanych na min. 15 000 cykli,
- Brama standardowo wyposażona w zabezpieczenie w przypadku pęknięcia sprężyn,
- Bezpieczna konstrukcja sekcji uniemożliwiająca przycięcie palców od strony zewn. i wewn., zarówno podczas otwierania, jak i zamykania bramy,
- W bramach o szerokości powyżej 4750 mm stosowane są profile usztywniające.

Gwarancja:** Bramy i automatyka - 24 miesiące od daty sprzedaży.

Opcje do bram ręcznych

Dopłaty:

- Klamka zewnętrzna z zamkiem (kolor czarny) 179,00 netto
- Dwustronne ryglowanie zamka (dopłata do standardowego jednostronnego ryglowania)
Maksymalna szerokość bramy 5000 mm 179,00 netto
- Uchwyt dwustronny w kolorze czarnym 50,00 netto

Pozostałe opcje kolorów klamek i uchwytów - str. 59

WYMIARY STANDARDOWE - RĘCZNE

		Szerokość (mm)														
		2400	2500	2600	2750	3000	3250	3500	3750	4000	4250	4500	4750	5000	5250	5500
Wysokość (mm)	2000	2580	2650	2730	2870	3080	3290	3450	3660	3830	4160	4320	4720	4870	5200	5400
	2100	2650	2750	2840	2970	3170	3400	3580	3800	4060	4300	4450	4860	5010	5350	5550
	2125	2650	2750	2840	2970	3170	3400	3580	3800	4060	4300	4450	4860	5010	5350	5550
	2200	2940	3040	3120	3280	3470						4890	5310	5490		
	2250	2750	2830	2910	3060	3280	3530	3700	4030	4200	4480	4630	5010	5220	5570	5780
	2375	2940	3040	3120	3280	3470	3730	3940	4260	4460	4710	4890	5310	5490	5890	6090
	2500	3120	3220	3310	3480	3700										

WYMIARY STANDARDOWE - AUTOMATYCZNE SHEL

		Szerokość (mm)								
		2400	2500	2600	2750	3000	3250	3500	3750	4000
Wysokość (mm)	2000	3080	3150	3230	3370	3570	3780	3940	4150	4310
	2100	3150	3250	3330	3460	3660	3890	4070	4280	4540
	2125	3150	3250	3330	3460	3660	3890	4070	4280	4540
	2200	3500	3590	3670	3830	4020				
	2250	3240	3320	3410	3560	3770	4020	4190	4510	4680
	2375	3500	3590	3670	3830	4020	4280	4480	4800	5000
	2500	3680	3770	3860	4030	4250				

 Napęd Shel 75

 Napęd Shel 75L (Shel 75 + SH1)

WYMIARY STANDARDOWE - AUTOMATYCZNE SPIN

		Szerokość (mm)														
		2400	2500	2600	2750	3000	3250	3500	3750	4000	4250	4500	4750	5000	5250	5500
Wysokość (mm)	2000	3220	3290	3370	3510	3710	3920	4080	4290	4450	4790	4940	5670	5820	6140	6340
	2100	3290	3390	3470	3600	3800	4030	4210	4420	4680	4920	5070	5810	5960	6290	6490
	2125	3290	3390	3470	3600	3800	4030	4210	4420	4680	4920	5070	5810	5960	6290	6490
	2200	3570	3670	3750	3910	4100						5500	6260	6430		
	2250	3390	3460	3550	3700	3910	4160	4330	4650	4820	5100	5240	5960	6170	6510	6720
	2375*	3570	3670	3750	3910	4100	4360	4560	4880	5080	5330	5500	6260	6430	6830	7020
	2500	3840	3940	4030	4200	4410										

 Napęd Spin 21

 Napęd Spin 41 (SN6041 + SNA30)

 Napęd Spin 22

* Dopłata w przypadku zastosowania napędu Spin22 (szczegóły w opcjach bram automatycznych).

** Szczegóły dotyczące gwarancji na bramy i automatykę w karcie gwarancyjnej Nice.

Nice Kolory drewnopodobne

Kolory drewnopodobne Woodgrain:

- Złoty Dąb Woodgrain,
- Orzech Woodgrain.

Standardowe wyposażenie bram ręcznych:

- bez klamki zewnętrznej i zamka,
- wewnętrzny rygiel blokujący,
- zestaw montażowy (kołki i śruby montażowe do podłoża).

Przy wyborze opcji „Klamka zewnętrzna z zamkiem” brama bez wewnętrznego rygla blokującego.

Standardowe wyposażenie bram automatycznych:

- bez klamki zewnętrznej i zamka,
- wewnętrzny rygiel blokujący,
- zestaw montażowy (kołki i śruby montażowe do podłoża).

Przy wyborze opcji „Klamka zewnętrzna z zamkiem” brama bez wewnętrznego rygla blokującego.

Opcje do bram automatycznych

* Dopłata do bramy automatycznej spełniającej jednocześnie dwa warunki: wys. 2375 mm oraz obniżone nadproże LH. Konieczna zamiana napędu SPIN21 na SPIN22 150,00 netto

- Klamka zewnętrzna z zamkiem (kolor czarny) - konieczna do wysprężniania awaryjnego z zewnątrz. Przy tej konfiguracji bez rygla wewnętrznego 179,00 netto
- Uchwyt dwustronny w kolorze czarnym 50,00 netto
- Wysprężnianie awaryjne z zewnątrz:
 - SPA2 (tabela zastosowań - str. 59) 80,00 netto
 - OTA11 (tabela zastosowań - str. 59) 90,00 netto
 - MU (bramy z napędami Shel) 80,00 netto
- Pilot 2-kanałowy FLO2RE 80,00 netto
- Pilot 2-kanałowy VR z uchwytem mocującym 100,00 netto
- Pilot 4-kanałowy FLO4RE 90,00 netto
- Radioodbiornik uniwersalny 2-kanałowy SMX2R 205,00 netto
- Fotokomórki EPMB (Spin) 190,00 netto
- Fotokomórki BF (Shel) 160,00 netto
- Lampa sygnalizacyjna LUCYB (Spin) (z wbudowaną anteną) 100,00 netto
- Lampa sygnalizacyjna ELB (Spin) (z wbudowaną anteną) 115,00 netto
- Kratka wentylacyjna PCV, stała, wymiary 344x138 mm, kolor biały lub czarny, powierzchnia przewiewu 200 cm² **NEW** 90,00 netto
- Kratka wentylacyjna PCV, zamykana od wewnątrz, wymiary 344x138 mm, kolor biały lub czarny, powierzchnia przewiewu 155 cm² **NEW** 110,00 netto

Pozostałe opcje kolorów klamek i uchwytów - str. 59

Opcje do bram ręcznych i automatycznych

- Dopłata za obniżone nadproże (sprężyny skrętne z tyłu) min. 120/130 mm
 - Bramy o szer. B <= 4500 mm 175,00 netto
 - Bramy o szer. B > 4500 mm 250,00 netto
- Rygiel wewnętrzny 35,00 netto
- Kątownik do montażu bocznego prowadnicy pionowej 8,00 netto/szt.
- Kątownik perforowany o długości L = 2000 mm 35,00 netto/szt.
- Uchwyt listwy nadprożowej. Przeznaczenie do nadproży ocieplonych styropianem, maksymalnie 90 mm, optymalne zastosowanie co 50 cm 10,00 netto/szt.

Kompletacja napędów do bram automatycznych

Opis napędów do bram automatycznych - str. 54

Zestawienie kolorów - kolory drewnopodobne

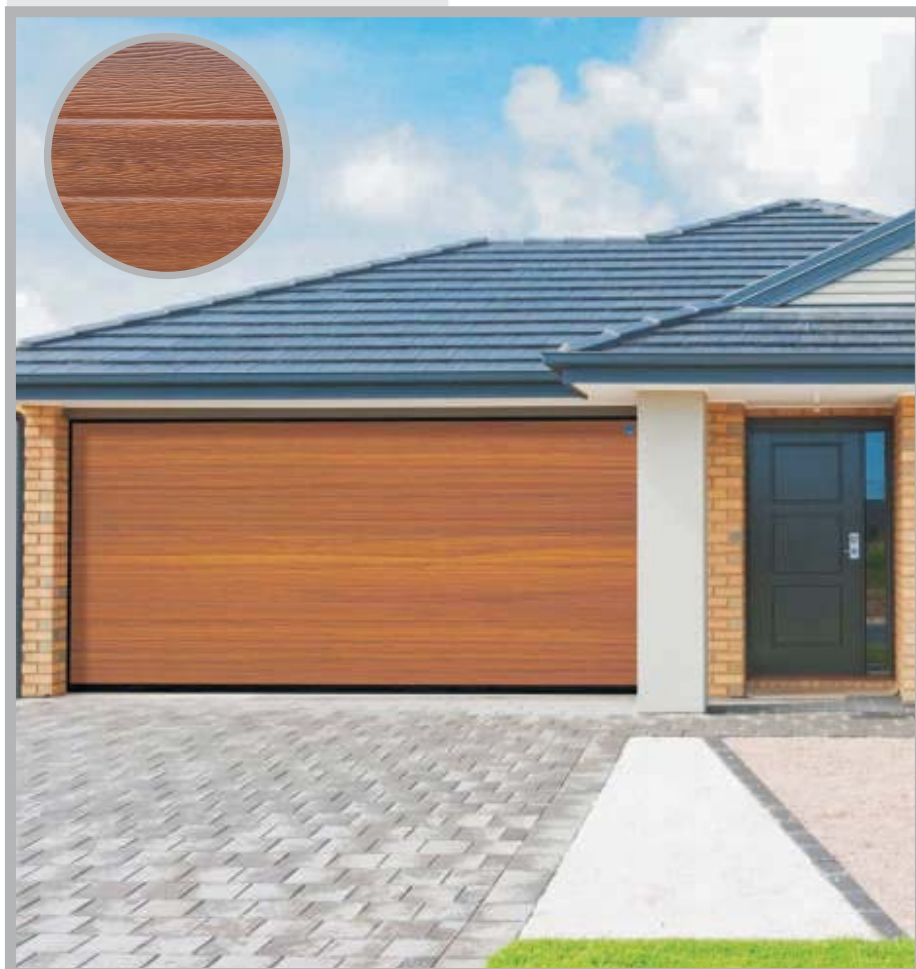
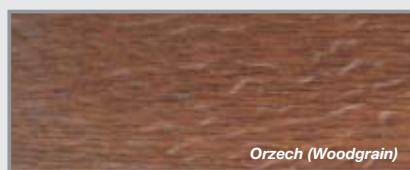
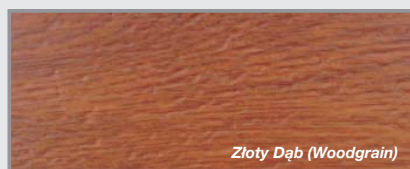

Nice Simple Classic ręczne, wymiary specjalne

Charakterystyka bram:

- Powierzchnia sekcji w strukturze **Woodgrain** od strony zewnętrznej, od wewnątrz przetłoczenia wąskie Stucco,
- Segmenty wykonane z blachy stalowej o grubości 0,45 mm, ocynkowanej ogniowo, powleczonej poliuretem,
- Wypełnienie sekcji stanowi bezfreonowa pianka poliuretanowa o grubości ok. 40 mm,
- Konstrukcja nośna stalowa, ocynkowana ogniowo,
- System wyważania na sprężynach skrętnych testowanych na min. 15 000 cykli,
- Brama standardowo wyposażona w zabezpieczenie w przypadku pęknięcia sprężyn,
- Bezpieczna konstrukcja sekcji uniemożliwiająca przycięcie palców od strony zewn. i wewn., zarówno podczas otwierania, jak i zamykania bramy,
- W bramach o szerokości powyżej 4750 mm stosowane są profile usztywniające.

Gwarancja: Bramy - 24 miesiące od daty sprzedaży.

Wymiary specjalne - uwagi:

- Cena wymiarów pośrednich wg najbliższego, **wyższego** przedziału wymiarowego,
- Minimalna dostępna szerokość na zamówienie 2000, wysokość 1700 mm,
- Wysokość bramy uzyskiwana jest poprzez regulację wysokości dolnej i górnej sekcji.

Opcje dodatkowe str. 55

Kolory podstawowe (Woodgrain)



Dowolny kolor RAL (Woodgrain) - z wyłączeniem kolorów perłowych fluorescencyjnych i metalizowanych



Kolory standardowe (Woodgrain)



Kolory drewnopodobne (Woodgrain)



Tabela z wymiarami bram ręcznych - kolory podstawowe - ceny netto

		Szerokość (mm) - Dostępność co 10 mm								
		2000-2200	2210-2300	2310-2400	2410-2500	2510-2600	2610-2700	2710-2800	2810-2900	2910-3000
Wysokość (mm) Dostępność co 10 mm	1700-2000	2360	2420	2480	2550	2620	2700	2750	2830	2940
	2010-2125	2420	2480	2540	2630	2710	2770	2830	2920	3000
	2130-2250	2480	2560	2620	2690	2770	2840	2910	2980	3090
	2260-2375	2650	2740	2810	2900	2960	3040	3110	3210	3270
	2380-2500	2820	2910	2980	3070	3150	3240	3310	3420	3500
	2510-2625	2920	2980	3070	3150	3250	3320	3420	3530	3600
	2630-2750	2960	3050	3130	3230	3310	3400	3500	3590	3690
	2760-2875	3130	3210	3270	3390	3460	3570	3650	3840	3910
	2880-3000	3240	3320	3380	3470	3580	3690	3840	3960	4030

Tabela z wymiarami bram ręcznych - kolory standardowe - ceny netto

		Szerokość (mm) - Dostępność co 10 mm								
		2000-2200	2210-2300	2310-2400	2410-2500	2510-2600	2610-2700	2710-2800	2810-2900	2910-3000
Wysokość (mm) Dostępność co 10 mm	1700-2000	2680	2760	2830	2920	3000	3100	3160	3260	3380
	2010-2125	2760	2840	2920	3020	3120	3190	3270	3370	3480
	2130-2250	2840	2940	3020	3100	3200	3290	3370	3470	3590
	2260-2375	3030	3140	3230	3340	3420	3520	3610	3720	3800
	2380-2500	3220	3330	3430	3540	3640	3740	3830	3960	4060
	2510-2625	3340	3430	3540	3640	3760	3850	3970	4100	4190
	2630-2750	3400	3520	3620	3740	3840	3950	4070	4180	4300
	2760-2875	3600	3710	3790	3930	4020	4150	4250	4460	4550
	2880-3000	3720	3830	3920	4030	4160	4290	4460	4610	4700

Tabela z wymiarami bram ręcznych - dowolny kolor RAL* - ceny netto

		Szerokość (mm) - Dostępność co 10 mm								
		2000-2200	2210-2300	2310-2400	2410-2500	2510-2600	2610-2700	2710-2800	2810-2900	2910-3000
Wysokość (mm) Dostępność co 10 mm	1700-2000	2760	2830	2910	3000	3090	3180	3250	3350	3480
	2010-2125	2840	2920	3000	3110	3210	3280	3360	3470	3580
	2130-2250	2920	3020	3100	3190	3290	3380	3470	3570	3700
	2260-2375	3120	3230	3320	3430	3520	3620	3710	3840	3920
	2380-2500	3310	3420	3530	3640	3740	3850	3950	4080	4180
	2510-2625	3440	3530	3640	3750	3870	3960	4090	4220	4310
	2630-2750	3500	3630	3730	3850	3960	4070	4200	4310	4440
	2760-2875	3700	3810	3900	4040	4140	4270	4380	4590	4690
	2880-3000	3830	3940	4030	4150	4290	4420	4600	4750	4840

* Z wyłączeniem kolorów perłowych, fluorescencyjnych i metalizowanych.

Tabela z wymiarami bram ręcznych - drewnopodobne - ceny netto

		Szerokość (mm) - Dostępność co 10 mm								
		2000-2200	2210-2300	2310-2400	2410-2500	2510-2600	2610-2700	2710-2800	2810-2900	2910-3000
Wysokość (mm) Dostępność co 10 mm	1700-2000	2640	2720	2790	2870	2960	3050	3120	3210	3330
	2010-2125	2720	2800	2870	2980	3070	3150	3220	3320	3430
	2130-2250	2800	2900	2970	3060	3150	3240	3330	3420	3550
	2260-2375	2990	3090	3180	3290	3370	3470	3560	3670	3750
	2380-2500	3180	3280	3380	3490	3580	3690	3780	3900	4000
	2510-2625	3290	3380	3490	3590	3710	3800	3910	4040	4130
	2630-2750	3350	3470	3570	3690	3790	3900	4020	4130	4250
	2760-2875	3550	3650	3730	3870	3960	4090	4190	4400	4490
	2880-3000	3670	3770	3860	3970	4100	4230	4400	4540	4630

Simple Classic ręczne, wymiary specjalne

Szerokość (mm) - Dostępność co 10 mm

3010-3100	3110-3200	3210-3300	3310-3400	3410-3500	3510-3600	3610-3700	3710-3800	3810-3900	3910-4000	4010-4100	4110-4200	4210-4300	4310-4400	4410-4500	4510-4600	4610-4700	4710-4800	4810-4900	4910-5000	5010-5250	5260-5500
2990	3050	3130	3200	3260	3320	3400	3460	3540	3600	3670	3750	3940	4000	4070	4130	4200	4480	4550	4610	4930	5110
3090	3160	3220	3280	3370	3430	3500	3570	3640	3820	3890	3950	4050	4110	4170	4280	4340	4580	4660	4710	5040	5220
3190	3250	3330	3390	3470	3540	3650	3790	3850	3930	4010	4120	4200	4260	4320	4390	4450	4700	4830	4890	5230	5420
3360	3450	3520	3580	3700	3860	3920	4010	4080	4190	4280	4330	4420	4480	4560	4680	4740	4990	5080	5140	5530	5700
3580	3650	3760	3920	4000	4080	4160	4290	4360	4420	4580	4590	4680	4800	4880	4940	5010	5340	5430	5490		
3700	3840	3920	4010	4070																	
3840	3920	4020	4100	4200																	
4030	4110	4250	4330	4460																	
4130	4270	4350	4440	4540																	

Szerokość (mm) - Dostępność co 10 mm

3010-3100	3110-3200	3210-3300	3310-3400	3410-3500	3510-3600	3610-3700	3710-3800	3810-3900	3910-4000	4010-4100	4110-4200	4210-4300	4310-4400	4410-4500	4510-4600	4610-4700	4710-4800	4810-4900	4910-5000	5010-5250	5260-5500
3450	3530	3620	3710	3780	3860	3950	4030	4120	4200	4280	4370	4580	4650	4740	4810	4900	5190	5270	5350	5710	5930
3580	3670	3740	3820	3920	4000	4090	4170	4260	4450	4540	4610	4730	4800	4880	5000	5080	5330	5430	5490	5860	6090
3710	3790	3880	3960	4060	4140	4270	4430	4500	4600	4690	4820	4920	4990	5070	5160	5230	5500	5640	5720	6100	6340
3910	4020	4100	4180	4320	4490	4570	4680	4770	4890	5000	5070	5180	5250	5350	5490	5560	5830	5940	6020	6460	6670
4160	4240	4370	4550	4650	4750	4850	4990	5080	5160	5340	5370	5470	5610	5710	5790	5880	6230	6340	6420		
4300	4460	4560	4670	4750																	
4470	4570	4690	4790	4910																	
4690	4790	4950	5050	5200																	
4820	4980	5080	5190	5320																	

Szerokość (mm) - Dostępność co 10 mm

3010-3100	3110-3200	3210-3300	3310-3400	3410-3500	3510-3600	3610-3700	3710-3800	3810-3900	3910-4000	4010-4100	4110-4200	4210-4300	4310-4400	4410-4500	4510-4600	4610-4700	4710-4800	4810-4900	4910-5000	5010-5250	5260-5500
3550	3630	3730	3820	3900	3970	4070	4150	4250	4320	4410	4510	4720	4800	4880	4960	5050	5350	5430	5510	5880	6100
3690	3780	3860	3940	4040	4120	4210	4300	4390	4590	4680	4760	4880	4950	5030	5160	5240	5500	5600	5670	6040	6280
3820	3900	4000	4080	4180	4270	4400	4560	4640	4740	4840	4970	5070	5150	5230	5320	5400	5670	5820	5900	6290	6540
4030	4140	4230	4310	4450	4630	4710	4830	4920	5050	5160	5230	5340	5420	5520	5660	5750	6020	6130	6210	6660	6880
4280	4370	4510	4690	4790	4890	5000	5150	5240	5320	5500	5540	5650	5790	5890	5970	6070	6430	6540	6620		
4440	4600	4700	4820	4900																	
4610	4720	4840	4940	5070																	
4840	4940	5110	5210	5370																	
4970	5140	5240	5360	5490																	

Szerokość (mm) - Dostępność co 10 mm

3010-3100	3110-3200	3210-3300	3310-3400	3410-3500	3510-3600	3610-3700	3710-3800	3810-3900	3910-4000	4010-4100	4110-4200	4210-4300	4310-4400	4410-4500	4510-4600	4610-4700	4710-4800	4810-4900	4910-5000	5010-5250	5260-5500
3410	3480	3570	3660	3730	3800	3900	3970	4060	4140	4220	4320	4520	4590	4670	4750	4830	5120	5200	5280	5630	5840
3530	3620	3690	3770	3870	3950	4030	4120	4200	4390	4480	4550	4660	4740	4810	4940	5010	5260	5360	5420	5780	6010
3660	3740	3830	3910	4000	4090	4210	4370	4440	4540	4630	4760	4850	4930	5000	5090	5170	5430	5570	5650	6020	6260
3860	3960	4050	4130	4260	4430	4510	4620	4700	4830	4940	5000	5110	5190	5280	5420	5490	5750	5860	5940	6370	6580
4100	4190	4310	4490	4590	4680	4780	4930	5010	5090	5270	5300	5400	5540	5640	5710	5800	6150	6260	6340		
4250	4400	4500	4610	4690																	
4410	4510	4630	4730	4850																	
4630	4730	4890	4990	5140																	
4760	4910	5020	5130	5250																	

Nice Simple Classic automatyczne, wym. specjalne

Charakterystyka bram:

- Powierzchnia sekcji w strukturze **Woodgrain** od strony zewnętrznej, od wewnątrz przetłoczenia wąskie Stucco,
- Segmenty wykonane z blachy stalowej o grubości 0,45 mm, ocynkowanej ogniowo, powleczonej poliuretem,
- Wypełnienie sekcji stanowi bezfreonowa pianka poliuretanowa o grubości ok. 40 mm,
- Konstrukcja nośna stalowa, ocynkowana ogniowo,
- System wyważania na sprężynach skrętnych testowanych na min. 15 000 cykli,
- Brama standardowo wyposażona w zabezpieczenie w przypadku pęknięcia sprężyn,
- Bezpieczna konstrukcja sekcji uniemożliwiająca przycięcie palców od strony zewn. i wewn., zarówno podczas otwierania, jak i zamykania bramy,
- W bramach o szerokości powyżej 4750 mm stosowane są profile usztywniające.

Gwarancja: Bramy - 24 miesiące od daty sprzedaży.

Wymiary specjalne - uwagi:

- Cena wymiarów pośrednich wg najbliższego, **wyższego** przedziału wymiarowego,
- Minimalna dostępna szerokość na zamówienie 2000, wysokość 1700 mm,
- Wysokość bramy uzyskiwana jest poprzez regulację wysokości dolnej i górnej sekcji.

Opcje dodatkowe str. 55

Kolory podstawowe (Woodgrain)

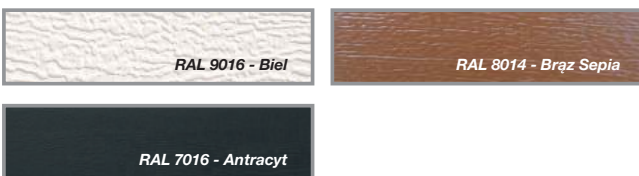

Dowolny kolor RAL (Woodgrain) - z wyłączeniem kolorów perłowych fluorescencyjnych i metalizowanych



Kolory standardowe (Woodgrain)



Kolory drewnopodobne (Woodgrain)



Tabela z wymiarami bram automatycznych - kolory podstawowe - ceny netto

		Szerokość (mm) - Dostępność co 10 mm								
		2000-2200	2210-2300	2310-2400	2410-2500	2510-2600	2610-2700	2710-2800	2810-2900	2910-3000
Wysokość (mm) Dostępność co 10 mm	1700-2000	3050	3110	3170	3240	3310	3390	3440	3520	3630
	2010-2125	3110	3170	3230	3320	3400	3460	3520	3610	3700
	2130-2250	3170	3250	3310	3380	3460	3530	3600	3680	3790
	2260-2375*	3340	3430	3500	3590	3660	3740	3810	3910	3970
	2380-2500	3600	3690	3770	3860	3940	4030	4100	4210	4290
	2510-2625	3700	3770	3860	3940	4040	4110	4210	4320	4390
	2630-2750	3740	3840	3920	4020	4100	4190	4290	4380	4480
	2760-2875	3920	4000	4060	4180	4250	4360	4440	4630	4700
	2880-3000	4020	4100	4170	4260	4370	4480	4630	4740	4810

* Dopłata do bramy automatycznej - szczegóły strona 55

Tabela z wymiarami bram automatycznych - kolory standardowe - ceny netto

		Szerokość (mm) - Dostępność co 10 mm								
		2000-2200	2210-2300	2310-2400	2410-2500	2510-2600	2610-2700	2710-2800	2810-2900	2910-3000
Wysokość (mm) Dostępność co 10 mm	1700-2000	3380	3450	3530	3610	3690	3790	3850	3950	4070
	2010-2125	3460	3530	3610	3710	3810	3880	3960	4060	4170
	2130-2250	3540	3630	3710	3800	3890	3980	4060	4160	4290
	2260-2375*	3730	3830	3920	4030	4110	4210	4300	4420	4490
	2380-2500	4010	4120	4210	4320	4420	4530	4620	4740	4840
	2510-2625	4130	4220	4330	4430	4540	4630	4750	4880	4970
	2630-2750	4190	4310	4410	4530	4630	4740	4860	4970	5090
	2760-2875	4390	4490	4570	4710	4800	4930	5030	5240	5330
	2880-3000	4510	4610	4700	4810	4940	5080	5250	5390	5480

* Dopłata do bramy automatycznej - szczegóły strona 55

Tabela z wymiarami bram automatycznych - dowolny kolor RAL** - ceny netto

		Szerokość (mm) - Dostępność co 10 mm								
		2000-2200	2210-2300	2310-2400	2410-2500	2510-2600	2610-2700	2710-2800	2810-2900	2910-3000
Wysokość (mm) Dostępność co 10 mm	1700-2000	3450	3530	3600	3690	3780	3880	3940	4040	4170
	2010-2125	3530	3610	3690	3800	3900	3980	4060	4160	4270
	2130-2250	3620	3720	3800	3890	3990	4080	4170	4270	4400
	2260-2375*	3810	3920	4010	4120	4210	4320	4410	4530	4610
	2380-2500	4100	4210	4310	4420	4530	4640	4730	4860	4960
	2510-2625	4220	4310	4430	4530	4650	4750	4870	5000	5100
	2630-2750	4290	4410	4510	4640	4740	4860	4980	5100	5220
	2760-2875	4490	4600	4680	4830	4920	5060	5160	5380	5470
	2880-3000	4620	4720	4820	4930	5070	5210	5380	5530	5630

* Dopłata do bramy automatycznej - szczegóły strona 55

** Z wyłączeniem kolorów perłowych, fluorescencyjnych i metalizowanych.

Tabela z wymiarami bram automatycznych - drewnopodobne - ceny netto

		Szerokość (mm) - Dostępność co 10 mm								
		2000-2200	2210-2300	2310-2400	2410-2500	2510-2600	2610-2700	2710-2800	2810-2900	2910-3000
Wysokość (mm) Dostępność co 10 mm	1700-2000	3320	3390	3460	3550	3630	3730	3790	3880	4010
	2010-2125	3400	3470	3550	3650	3740	3820	3890	4000	4100
	2130-2250	3480	3570	3650	3730	3830	3910	4000	4100	4220
	2260-2375*	3660	3770	3860	3960	4050	4140	4230	4350	4420
	2380-2500	3940	4050	4140	4250	4350	4460	4540	4670	4770
	2510-2625	4060	4150	4250	4350	4470	4560	4680	4800	4890
	2630-2750	4120	4240	4340	4460	4550	4660	4780	4890	5010
	2760-2875	4310	4420	4500	4640	4730	4850	4960	5160	5250
	2880-3000	4430	4540	4630	4740	4870	5000	5170	5310	5400

* Dopłata do bramy automatycznej - szczegóły strona 55

Simple Classic automatyczne, wymiary specjalne

Szerokość (mm) - Dostępność co 10 mm

3010-3100	3110-3200	3210-3300	3310-3400	3410-3500	3510-3600	3610-3700	3710-3800	3810-3900	3910-4000	4010-4100	4110-4200	4210-4300	4310-4400	4410-4500	4510-4600	4610-4700	4710-4800	4810-4900	4910-5000	5010-5250	5260-5500
3690	3750	3830	3900	3960	4020	4100	4150	4230	4290	4360	4440	4630	4690	4760	5170	5240	5510	5580	5640	5960	6150
3790	3860	3920	3980	4070	4120	4190	4260	4330	4510	4580	4640	4740	4800	4860	5310	5370	5610	5690	5740	6070	6260
3890	3950	4030	4090	4160	4230	4340	4480	4540	4620	4700	4810	4890	4950	5010	5420	5480	5730	5860	5920	6260	6460
4060	4140	4210	4270	4390	4550	4610	4700	4770	4880	4970	5020	5110	5170	5250	5710	5770	6020	6110	6170	6570	6740
4370	4440	4550	4710	4780	4860	4940	5070	5140	5200	5360	5790	5880	6000	6080	6140	6210	6540	6630	6690		
4490	4630	4710	4790	4850																	
4630	4710	4800	4880	4980																	
4810	4890	5030	5110	5240																	
4910	5050	5130	5220	5320																	

Napęd Spin 21
 Napęd Spin 41 (SN6041 + SNA30)

Napęd Spin 22
 Napęd Spin 41L (SN6041 + SNA6)

Szerokość (mm) - Dostępność co 10 mm

3010-3100	3110-3200	3210-3300	3310-3400	3410-3500	3510-3600	3610-3700	3710-3800	3810-3900	3910-4000	4010-4100	4110-4200	4210-4300	4310-4400	4410-4500	4510-4600	4610-4700	4710-4800	4810-4900	4910-5000	5010-5250	5260-5500
4150	4220	4320	4400	4470	4550	4640	4720	4810	4890	4970	5070	5270	5340	5430	5850	5930	6230	6310	6380	6740	6960
4270	4360	4440	4510	4620	4690	4780	4860	4950	5140	5230	5300	5420	5500	5570	6040	6110	6370	6460	6530	6900	7120
4400	4480	4580	4650	4750	4830	4960	5120	5190	5290	5390	5510	5610	5690	5760	6190	6270	6530	6680	6760	7140	7370
4600	4710	4800	4870	5010	5190	5260	5370	5460	5590	5690	5760	5870	5940	6040	6520	6600	6870	6970	7050	7490	7710
4940	5030	5160	5340	5430	5530	5630	5780	5870	5940	6120	6570	6670	6810	6910	6990	7080	7430	7540	7620		
5090	5250	5350	5460	5540																	
5260	5360	5480	5580	5700																	
5480	5580	5740	5840	5990																	
5600	5770	5870	5980	6100																	

Napęd Spin 21
 Napęd Spin 41 (SN6041 + SNA30)

Napęd Spin 22
 Napęd Spin 41L (SN6041 + SNA6)

Szerokość (mm) - Dostępność co 10 mm

3010-3100	3110-3200	3210-3300	3310-3400	3410-3500	3510-3600	3610-3700	3710-3800	3810-3900	3910-4000	4010-4100	4110-4200	4210-4300	4310-4400	4410-4500	4510-4600	4610-4700	4710-4800	4810-4900	4910-5000	5010-5250	5260-5500
4250	4320	4420	4510	4590	4670	4760	4840	4940	5020	5100	5200	5410	5490	5570	6000	6080	6380	6470	6550	6910	7140
4380	4470	4550	4630	4740	4820	4900	4990	5080	5280	5370	5450	5570	5650	5730	6200	6280	6530	6630	6700	7080	7310
4520	4600	4700	4780	4880	4970	5100	5260	5340	5440	5540	5670	5770	5850	5930	6360	6440	6710	6860	6940	7330	7570
4720	4830	4920	5000	5140	5330	5410	5520	5610	5740	5850	5920	6030	6110	6220	6700	6780	7050	7160	7240	7690	7920
5070	5160	5290	5470	5580	5680	5780	5930	6020	6110	6290	6740	6850	6990	7090	7170	7270	7630	7740	7820		
5220	5380	5490	5600	5680																	
5400	5500	5620	5730	5850																	
5620	5730	5890	6000	6150																	
5750	5920	6030	6140	6270																	

Napęd Spin 21
 Napęd Spin 41 (SN6041 + SNA30)

Napęd Spin 22
 Napęd Spin 41L (SN6041 + SNA6)

Szerokość (mm) - Dostępność co 10 mm

3010-3100	3110-3200	3210-3300	3310-3400	3410-3500	3510-3600	3610-3700	3710-3800	3810-3900	3910-4000	4010-4100	4110-4200	4210-4300	4310-4400	4410-4500	4510-4600	4610-4700	4710-4800	4810-4900	4910-5000	5010-5250	5260-5500
4080	4150	4250	4330	4400	4480	4570	4650	4740	4810	4900	4990	5190	5260	5350	5760	5840	6130	6210	6290	6640	6860
4210	4290	4370	4440	4550	4620	4710	4790	4870	5070	5150	5230	5340	5410	5490	5950	6020	6270	6370	6430	6800	7020
4330	4410	4510	4580	4680	4760	4890	5040	5120	5210	5310	5430	5530	5600	5680	6100	6180	6440	6580	6660	7030	7270
4530	4640	4720	4800	4930	5110	5190	5290	5380	5500	5610	5680	5780	5860	5960	6430	6510	6770	6870	6950	7380	7600
4860	4950	5080	5250	5350	5450	5540	5690	5780	5860	6030	6470	6570	6710	6810	6890	6970	7320	7430	7510		
5010	5170	5270	5370	5450																	
5180	5280	5390	5490	5610																	
5390	5490	5650	5750	5900																	
5520	5680	5780	5890	6010																	

Napęd Spin 21
 Napęd Spin 41 (SN6041 + SNA30)

Napęd Spin 22
 Napęd Spin 41L (SN6041 + SNA6)

Nice Classic (Silk)





Nice Classic ręczne/automatyczne

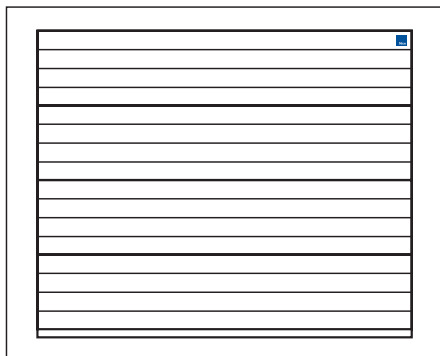

Gwarancja:** Bramy i automatyka - 24 miesiące od daty sprzedaży.

Charakterystyka bram:

- Gładka powierzchnia sekcji typu Silk od strony zewnętrznej i **wewnętrznej**,
- Od wewnątrz przetłoczenia wąskie,
- Segmenty wykonane z blachy stalowej o grubości 0,5 mm, ocynkowanej ogniowo, powleczonej poliuretanem,
- Wypełnienie sekcji - bezfreonowa pianka poliuretanowa o grubości ok. 40 mm,
- Konstrukcja nośna stalowa, ocynkowana ogniowo,
- System wyważania na sprężynach skrętnych testowanych na min. 15 000 cykli,
- Brama standardowo wyposażona w zabezpieczenie w przypadku pęknięcia sprężyn,
- Bezpieczna konstrukcja sekcji uniemożliwiająca przycięcie palców od strony zewnętrznej i wewnętrznej podczas otwierania i zamykania bramy,
- W bramach o szerokości powyżej 4750 mm stosowane są profile usztywniające.

Opcje do bram ręcznych

Dopłaty:

- Dwustronne ryglowanie zamka (dopłata do standardowego jednostronnego ryglowania)
Maksymalna szerokość bramy 5000 mm 179,00 netto
- Uchwyt dwustronny w kolorze czarnym 50,00 netto

Cena pomniejszona:

- Przy zamówieniu bramy ręcznej bez zamka i kłamki. W opcji tej brama wyposażona zostanie w rygiel wewnętrzny -179,00 netto

Pozostałe opcje kolorów kłamek i uchwytów - str. 59

WYMIARY STANDARDOWE - RĘCZNE

		Szerokość (mm)														
		2400	2500	2600	2750	3000	3250	3500	3750	4000	4250	4500	4750	5000	5250	5500
Wysokość (mm)	2000	2650	2710	2780	2910	3090	3290	3420	3610	3750	4080	4210	4610	4740	5050	5230
	2100	2700	2790	2870	2990	3160	3380	3520	3720	3960	4190	4310	4710	4830	5160	5340
	2125	2700	2790	2870	2990	3160	3380	3520	3720	3960	4190	4310	4710	4830	5160	5340
	2200	2970	3060	3120	3270	3430						4690	5110	5250		
	2250	2780	2850	2930	3070	3250	3490	3620	3930	4070	4330	4450	4820	5010	5340	5530
	2375	2970	3060	3120	3270	3430	3670	3850	4150	4330	4550	4690	5110	5250	5640	5810
	2500	3140	3230	3310	3470	3650										

WYMIARY STANDARDOWE - AUTOMATYCZNE SHEL

		Szerokość (mm)								
		2400	2500	2600	2750	3000	3250	3500	3750	4000
Wysokość (mm)	2000	2990	3060	3130	3260	3450	3650	3780	3970	4110
	2100	3050	3140	3220	3340	3520	3740	3880	4080	4330
	2125	3050	3140	3220	3340	3520	3740	3880	4080	4330
	2200	3380	3470	3540	3690	3850				
	2250	3130	3200	3280	3420	3610	3840	4300	4300	4440
	2375	3380	3470	3540	3690	3850	4090	4580	4580	4760
	2500	3560	3650	3730	3890	4070				

 Napęd Shel 75

 Napęd Shel 75L (Shel 75 + SH1)

WYMIARY STANDARDOWE - AUTOMATYCZNE SPIN

		Szerokość (mm)														
		2400	2500	2600	2750	3000	3250	3500	3750	4000	4250	4500	4750	5000	5250	5500
Wysokość (mm)	2000	3140	3200	3270	3400	3590	3790	3920	4110	4250	4590	4720	5450	5580	5900	6080
	2100	3190	3280	3360	3480	3660	3880	4030	4220	4470	4700	4820	5550	5680	6000	6190
	2125	3190	3280	3360	3480	3660	3880	4030	4220	4470	4700	4820	5550	5680	6000	6190
	2200	3460	3550	3620	3770	3930						5200	5950	6100		
	2250	3270	3340	3420	3560	3750	3990	4120	4440	4580	4850	4970	5670	5850	6190	6390
	2375*	3460	3550	3620	3770	3930	4170	4350	4660	4840	5060	5200	5950	6100	6500	6670
	2500	3730	3820	3900	4060	4240										

 Napęd Spin 21

 Napęd Spin 41 (SN6041 + SNA30)

 Napęd Spin 22

* Dopłata w przypadku zastosowania napędu Spin22 (szczegóły w opcjach bram automatycznych).

** Szczegóły dotyczące gwarancji na bramy i automatykę w karcie gwarancyjnej Nice.

Nice Kolory podstawowe

Kolory podstawowe (Silk):

- RAL 9016 (Biel),
- RAL 8014 (Brąz Sepia).

Standardowe wyposażenie bram ręcznych:

- zamek jednostronny z klamką zewnętrzną w kolorze czarnym,
- brama ręczna bez rygla wewnętrznego,
- zamek umieszczony po lewej stronie bramy patrząc od zewnątrz (opis strona 59),
- zestaw montażowy (kołki i śruby montażowe do podłoża).

Standardowe wyposażenie bram automatycznych:

- bez klamki zewnętrznej i zamka,
- wewnętrzny rygiel blokujący,
- zestaw montażowy (kołki i śruby montażowe do podłoża).

Przy wyborze opcji „Klamka zewnętrzna z zamkiem” brama bez wewnętrznego rygla blokującego.

Opcje do bram automatycznych

* Dopłata do bramy automatycznej spełniającej jednocześnie dwa warunki: wys. 2375 mm oraz obniżone nadproże LH. Konieczna zamiana napędu SPIN21 na SPIN22 150,00 netto

- Klamka zewnętrzna z zamkiem (kolor czarny) - konieczna do wysprzęglania awaryjnego z zewnątrz. Przy tej konfiguracji bez rygla wewnętrznego 179,00 netto
- Uchwyt dwustronny w kolorze czarnym 50,00 netto
- Wysprzęglanie awaryjne z zewnątrz:
 - SPA2 (tabela zastosowań - str. 59) 80,00 netto
 - OTA11 (tabela zastosowań - str. 59) 90,00 netto
 - MU (bramy z napędami Shel) 80,00 netto
- Pilot 2-kanalowy FLO2RE 80,00 netto
- Pilot 2-kanalowy VR z uchwytem mocującym 100,00 netto
- Pilot 4-kanalowy FLO4RE 90,00 netto
- Radioodbiornik uniwersalny 2-kanalowy SMX2R 205,00 netto
- Fotokomórki EPMB (Spin) 190,00 netto
- Fotokomórki BF (Shel) 160,00 netto
- Lampa sygnalizacyjna LUCYB (Spin) (z wbudowaną anteną) 100,00 netto
- Lampa sygnalizacyjna ELB (Spin) (z wbudowaną anteną) 115,00 netto
- Kratka wentylacyjna PCV, stała, wymiary 344x138 mm, kolor biały lub czarny, powierzchnia przewiewu 200 cm² **NEW** 90,00 netto
- Kratka wentylacyjna PCV, zamykana od wewnątrz, wymiary 344x138 mm, kolor biały lub czarny, powierzchnia przewiewu 155 cm² **NEW** 110,00 netto

Pozostałe opcje kolorów klamek i uchwytów - str. 59

Opcje do bram ręcznych i automatycznych

- Dopłata za obniżone nadproże (sprężyny skrętne z tyłu) min. 120/130 mm
 - Bramy o szer. B <= 4500 mm 175,00 netto
 - Bramy o szer. B > 4500 mm 250,00 netto
- Rygiel wewnętrzny 35,00 netto
- Kątownik do montażu bocznego prowadnicy pionowej 8,00 netto/szt.
- Kątownik perforowany o długości L = 2000 mm 35,00 netto/szt.
- Uchwyt listwy nadprożowej. Przeznaczenie do nadproży ocieplonych styropianem, maksymalnie 90 mm, optymalne zastosowanie co 50 cm 10,00 netto/szt.

Kompletacja napędów do bram automatycznych

Opis napędów do bram automatycznych - str. 54

Zestawienie kolorów - kolory podstawowe

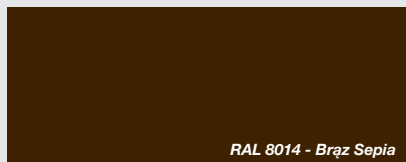
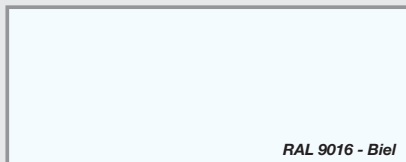

Nice Classic ręczne/automatyczne

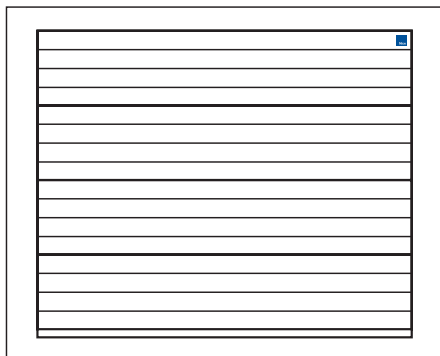

Gwarancja:** Bramy i automatyka - 24 miesiące od daty sprzedaży.

Charakterystyka bram:

- Gładka powierzchnia sekcji typu Silk od strony zewnętrznej i **wewnętrznej**,
- Od wewnątrz przetłoczenia wąskie,
- Segmenty wykonane z blachy stalowej o grubości 0,5 mm, ocynkowanej ogniowo, powleczonej poliuretanem,
- Wypełnienie sekcji - bezfreonowa pianka poliuretanowa o grubości ok. 40 mm,
- Konstrukcja nośna stalowa, ocynkowana ogniowo,
- System wyważania na sprężynach skrętnych testowanych na min. 15 000 cykli,
- Brama standardowo wyposażona w zabezpieczenie w przypadku pęknięcia sprężyn,
- Bezpieczna konstrukcja sekcji uniemożliwiająca przycięcie palców od strony zewnętrznej i wewnętrznej podczas otwierania i zamykania bramy,
- W bramach o szerokości powyżej 4750 mm stosowane są profile usztywniające.

Opcje do bram ręcznych

Dopłaty:

- Dwustronne ryglowanie zamka (dopłata do standardowego jednostronnego ryglowania)
Maksymalna szerokość bramy 5000 mm 179,00 netto
- Uchwyt dwustronny w kolorze czarnym 50,00 netto

Cena pomniejszona:

- Przy zamówieniu bramy ręcznej bez zamka i kłamki. W opcji tej brama wyposażona zostanie w rygiel wewnętrzny -179,00 netto

Pozostałe opcje kolorów kłamek i uchwytów - str. 59

WYMIARY STANDARDOWE - RĘCZNE

		Szerokość (mm)														
		2400	2500	2600	2750	3000	3250	3500	3750	4000	4250	4500	4750	5000	5250	5500
Wysokość (mm)	2000	2890	2970	3050	3200	3410	3640	3800	4020	4190	4540	4700	5120	5280	5620	5820
	2100	2970	3070	3160	3300	3510	3750	3930	4160	4430	4680	4840	5260	5420	5770	5980
	2125	2970	3070	3160	3300	3510	3750	3930	4160	4430	4680	4840	5260	5420	5770	5980
	2200	3270	3370	3450	3620	3810						5290	5730	5920		
	2250	3070	3150	3240	3400	3620	3880	4060	4400	4570	4870	5020	5420	5640	6000	6220
	2375	3270	3370	3450	3620	3810	4090	4300	4640	4850	5110	5290	5730	5920	6330	6540
	2500	3460	3560	3650	3830	4060										

WYMIARY STANDARDOWE - AUTOMATYCZNE SHEL

		Szerokość (mm)								
		2400	2500	2600	2750	3000	3250	3500	3750	4000
Wysokość (mm)	2000	3170	3250	3330	3480	3690	3920	4070	4300	4470
	2100	3250	3350	3440	3580	3790	4030	4210	4440	4710
	2125	3250	3350	3440	3580	3790	4030	4210	4440	4710
	2200	3610	3710	3790	3960	4150				
	2250	3350	3430	3520	3680	3900	4160	4340	4680	4850
	2375	3610	3710	3790	3960	4150	4430	4640	4970	5190
	2500	3800	3900	3990	4170	4390				

 Napęd Shel 75

 Napęd Shel 75L (Shel 75 + SH1)

WYMIARY STANDARDOWE - AUTOMATYCZNE SPIN

		Szerokość (mm)														
		2400	2500	2600	2750	3000	3250	3500	3750	4000	4250	4500	4750	5000	5250	5500
Wysokość (mm)	2000	3330	3410	3490	3630	3850	4070	4230	4450	4620	4980	5130	5900	6060	6400	6610
	2100	3410	3510	3600	3730	3940	4180	4360	4590	4860	5120	5270	6040	6200	6550	6770
	2125	3410	3510	3600	3730	3940	4180	4360	4590	4860	5120	5270	6040	6200	6550	6770
	2200	3700	3800	3890	4050	4250						5720	6510	6700		
	2250	3500	3590	3680	3830	4050	4320	4490	4830	5000	5300	5450	6200	6420	6780	7000
	2375*	3700	3800	3890	4050	4250	4530	4740	5070	5280	5540	5720	6510	6700	7110	7320
	2500	3980	4080	4180	4350	4580										

 Napęd Spin 21

 Napęd Spin 41 (SN6041 + SNA30)

 Napęd Spin 22

* Dopłata w przypadku zastosowania napędu Spin22 (szczegóły w opcjach bram automatycznych).

** Szczegóły dotyczące gwarancji na bramy i automatykę w karcie gwarancyjnej Nice.

Nice Dekory OFERTA SPECJALNA

Dekory oferta specjalna (Silk):

- Złoty Dąb,
- Orzech,
- Antracyt Okienny.

Standardowe wyposażenie bram ręcznych:

- zamek jednostronny z klamką zewnętrzną w kolorze czarnym,
- brama ręczna bez rygla wewnętrznego,
- zamek umieszczony po lewej stronie bramy patrząc od zewnątrz (opis strona 59),
- zestaw montażowy (kołki i śruby montażowe do podłoża).

Standardowe wyposażenie bram automatycznych:

- bez klamki zewnętrznej i zamka,
- wewnętrzny rygiel blokujący,
- zestaw montażowy (kołki i śruby montażowe do podłoża).

Przy wyborze opcji „Klamka zewnętrzna z zamkiem” brama bez wewnętrznego rygla blokującego.

Opcje do bram automatycznych

* Dopłata do bramy automatycznej spełniającej jednocześnie dwa warunki: wys. 2375 mm oraz obniżone nadproże LH. Konieczna zamiana napędu SPIN21 na SPIN22 150,00 netto

- Klamka zewnętrzna z zamkiem (kolor czarny) - konieczna do wysprzęglania awaryjnego z zewnątrz. Przy tej konfiguracji bez rygla wewnętrznego 179,00 netto
- Uchwyt dwustronny w kolorze czarnym 50,00 netto
- Wysprzęglanie awaryjne z zewnątrz:
 - SPA2 (tabela zastosowań - str. 59) 80,00 netto
 - OTA11 (tabela zastosowań - str. 59) 90,00 netto
 - MU (bramy z napędami Shel) 80,00 netto
- Pilot 2-kanalowy FLO2RE 80,00 netto
- Pilot 2-kanalowy VR z uchwytem mocującym 100,00 netto
- Pilot 4-kanalowy FLO4RE 90,00 netto
- Radioodbiornik uniwersalny 2-kanalowy SMX2R 205,00 netto
- Fotokomórki EPMB (Spin) 190,00 netto
- Fotokomórki BF (Shel) 160,00 netto
- Lampa sygnalizacyjna LUCYB (Spin) (z wbudowaną anteną) 100,00 netto
- Lampa sygnalizacyjna ELB (Spin) (z wbudowaną anteną) 115,00 netto
- Kratka wentylacyjna PCV, stała, wymiary 344x138 mm, kolor biały lub czarny, powierzchnia przewiewu 200 cm² **NEW** 90,00 netto
- Kratka wentylacyjna PCV, zamykana od wewnątrz, wymiary 344x138 mm, kolor biały lub czarny, powierzchnia przewiewu 155 cm² **NEW** 110,00 netto

Pozostałe opcje kolorów klamek i uchwytów - str. 59

Opcje do bram ręcznych i automatycznych

- Dopłata za obniżone nadproże (sprężyny skrętne z tyłu) min. 120/130 mm
 - Bramy o szer. B <= 4500 mm 175,00 netto
 - Bramy o szer. B > 4500 mm 250,00 netto
- Rygiel wewnętrzny 35,00 netto
- Kątownik do montażu bocznego prowadnicy pionowej 8,00 netto/szt.
- Kątownik perforowany o długości L = 2000 mm 35,00 netto/szt.
- Uchwyt listwy nadprożowej. Przeznaczenie do nadproży ocieplonych styropianem, maksymalnie 90 mm, optymalne zastosowanie co 50 cm 10,00 netto/szt.

Kompletacja napędów do bram automatycznych

Opis napędów do bram automatycznych - str. 54

Zestawienie dekorów - OFERTA SPECJALNA

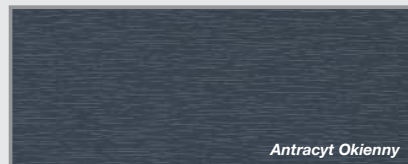

Nice Classic ręczne/automatyczne

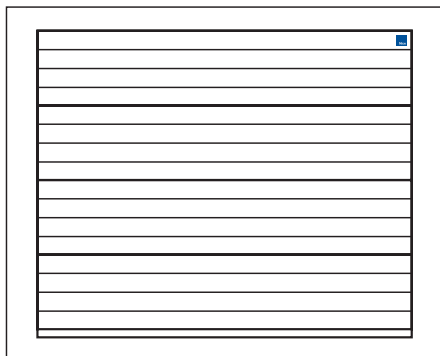

Charakterystyka bram:

- Gładka powierzchnia sekcji typu Silk od strony zewnętrznej i **wewnętrznej**,
- Od wewnątrz przetłoczenia wąskie,
- Segmenty wykonane z blachy stalowej o grubości 0,5 mm, ocynkowanej ogniowo, powleczonej poliuretanem,
- Wypełnienie sekcji - bezfreonowa pianka poliuretanowa o grubości ok. 40 mm,
- Konstrukcja nośna stalowa, ocynkowana ogniowo,
- System wyważania na sprężynach skrętnych testowanych na min. 15 000 cykli,
- Brama standardowo wyposażona w zabezpieczenie w przypadku pęknięcia sprężyn,
- Bezpieczna konstrukcja sekcji uniemożliwiająca przycięcie palców od strony zewnętrznej i wewnętrznej podczas otwierania i zamykania bramy,
- W bramach o szerokości powyżej 4750 mm stosowane są profile usztywniające.

Opcje do bram ręcznych

Dopłaty:

- Dwustronne ryglowanie zamka (dopłata do standardowego jednostronnego ryglowania)
Maksymalna szerokość bramy 5000 mm 179,00 netto
- Uchwyt dwustronny w kolorze czarnym 50,00 netto

Cena pomniejszona:

- Przy zamówieniu bramy ręcznej bez zamka i kłamki. W opcji tej brama wyposażona zostanie w rygiel wewnętrzny -179,00 netto

Pozostałe opcje kolorów kłamek i uchwytów - str. 59

Gwarancja**: Bramy i automatyka - 24 miesiące od daty sprzedaży.

WYMIARY STANDARDOWE - RĘCZNE

		Szerokość (mm)														
		2400	2500	2600	2750	3000	3250	3500	3750	4000	4250	4500	4750	5000	5250	5500
Wysokość (mm)	2000	3040	3120	3210	3360	3580	3820	3990	4230	4400	4780	4950	5380	5550	5910	6130
	2100	3120	3220	3320	3460	3680	3940	4130	4370	4660	4930	5090	5530	5700	6070	6300
	2125	3120	3220	3320	3460	3680	3940	4130	4370	4660	4930	5090	5530	5700	6070	6300
	2200	3430	3540	3630	3800	4010						5570	6030	6230		
	2250	3220	3310	3410	3570	3800	4080	4270	4630	4810	5120	5290	5700	5930	6310	6550
	2375	3430	3540	3630	3800	4010	4300	4530	4880	5110	5380	5570	6030	6230	6670	6880
	2500	3630	3740	3840	4030	4260										

WYMIARY STANDARDOWE - AUTOMATYCZNE SHEL

		Szerokość (mm)								
		2400	2500	2600	2750	3000	3250	3500	3750	4000
Wysokość (mm)	2000	3370	3460	3550	3700	3930	4170	4340	4580	4760
	2100	3460	3570	3660	3810	4030	4290	4490	4730	5020
	2125	3460	3570	3660	3810	4030	4290	4490	4730	5020
	2200	3840	3950	4040	4210	4420				
	2250	3560	3650	3750	3920	4150	4440	4990	4990	5170
	2375	3840	3950	4040	4210	4420	4720	5300	5300	5530
	2500	4040	4150	4250	4440	4680				

Napęd Shel 75

Napęd Shel 75L (Shel 75 + SH1)

WYMIARY STANDARDOWE - AUTOMATYCZNE SPIN

		Szerokość (mm)														
		2400	2500	2600	2750	3000	3250	3500	3750	4000	4250	4500	4750	5000	5250	5500
Wysokość (mm)	2000	3530	3620	3700	3860	4090	4320	4500	4740	4920	5290	5460	6200	6370	6730	6960
	2100	3610	3720	3820	3960	4190	4450	4640	4880	5180	5450	5610	6350	6530	6900	7130
	2125	3610	3720	3820	3960	4190	4450	4640	4880	5180	5450	5610	6350	6530	6900	7130
	2200	3930	4040	4130	4310	4520						6090	6860	7060		
	2250	3720	3810	3910	4070	4310	4590	4780	5140	5330	5640	5810	6520	6760	7140	7380
	2375*	3930	4040	4130	4310	4520	4810	5040	5400	5630	5900	6090	6860	7060	7500	7720
	2500	4220	4330	4430	4620	4860										

Napęd Spin 21

Napęd Spin 41 (SN6041 + SNA30)

Napęd Spin 22

* Dopłata w przypadku zastosowania napędu Spin22 (szczegóły w opcjach bram automatycznych).

** Szczegóły dotyczące gwarancji na bramy i automatykę w karcie gwarancyjnej Nice.

Nice Dekory GRUPA I / DOWOLNY KOLOR RAL

Dekory i kolory RAL (Silk)

- Dąb Bagienny (Odp. Renolit 3167004-167), Ciemny Dąb (Odp. Renolit 2052089-167), Winchester, Mahoń, Siena Noce, Siena Rosso, Brąz Czekoladowy, Szary, Macore, Dąb Naturalny, Kremowy
- Dowolny kolor z palety RAL*
- * z wyłączeniem kolorów perłowych, fluorescencyjnych i metalizowanych.

Standardowe wyposażenie bram ręcznych:

- zamek jednostronny z klamką zewnętrzną w kolorze czarnym,
- brama ręczna bez rygla wewnętrznego,
- zamek umieszczony po lewej stronie bramy patrząc od zewnątrz (opis strona 59),
- zestaw montażowy (kołki i śruby montażowe do podłoża).

Standardowe wyposażenie bram automatycznych:

- bez klamki zewnętrznej i zamka,
- wewnętrzny rygiel blokujący,
- zestaw montażowy (kołki i śruby montażowe do podłoża).

Przy wyborze opcji „Klamka zewnętrzna z zamkiem” brama bez wewnętrznego rygla blokującego.

Opcje do bram automatycznych

* Dopłata do bramy automatycznej spełniającej jednocześnie dwa warunki: wys. 2375 mm oraz obniżone nadproże LH. Konieczna zamiana napędu SPIN21 na SPIN22 150,00 netto

• Klamka zewnętrzna z zamkiem (kolor czarny) - konieczna do wysprężniania awaryjnego z zewnątrz. Przy tej konfiguracji bez rygla wewnętrznego 179,00 netto

• Uchwyt dwustronny w kolorze czarnym 50,00 netto

• Wysprężnianie awaryjne z zewnątrz:

- SPA2 (tabela zastosowań - str. 59) 80,00 netto

- OTA11 (tabela zastosowań - str. 59) 90,00 netto

- MU (bramy z napędami Shel) 80,00 netto

• Pilot 2-kanalowy FLO2RE 80,00 netto

• Pilot 2-kanalowy VR z uchwytem mocującym 100,00 netto

• Pilot 4-kanalowy FLO4RE 90,00 netto

• Radiodbiornik uniwersalny 2-kanalowy SMX2R 205,00 netto

• Fotokomórki EPMB (Spin) 190,00 netto

• Fotokomórki BF (Shel) 160,00 netto

• Lampa sygnalizacyjna LUCYB (Spin) (z wbudowaną anteną) 100,00 netto

• Lampa sygnalizacyjna ELB (Spin) (z wbudowaną anteną) 115,00 netto

• Kratka wentylacyjna PCV, stała, wymiary 344x138 mm, kolor biały lub czarny, powierzchnia przewiewu 200 cm² **NEW** 90,00 netto

• Kratka wentylacyjna PCV, zamykana od wewnątrz, wymiary 344x138 mm, kolor biały lub czarny, powierzchnia przewiewu 155 cm² **NEW** 110,00 netto

Pozostałe opcje kolorów klamek i uchwytów - str. 59

Opcje do bram ręcznych i automatycznych

- Dopłata za obniżone nadproże (sprężyny skrętne z tyłu) min. 120/130 mm
- Bramy o szer. B <= 4500 mm 175,00 netto
- Bramy o szer. B > 4500 mm 250,00 netto
- Rygiel wewnętrzny 35,00 netto
- Kątownik do montażu bocznego prowadnicy pionowej 8,00 netto/szt.
- Kątownik perforowany o długości L = 2000 mm 35,00 netto/szt.
- Uchwyt listwy nadprożowej. Przeznaczenie do nadproży ocieplonych styropianem, maksymalnie 90 mm, optymalne zastosowanie co 50 cm 10,00 netto/szt.

Kompletacja napędów do bram automatycznych

Opis napędów do bram automatycznych - str. 54

Zestawienie kolorów - DEKORY GRUPA I

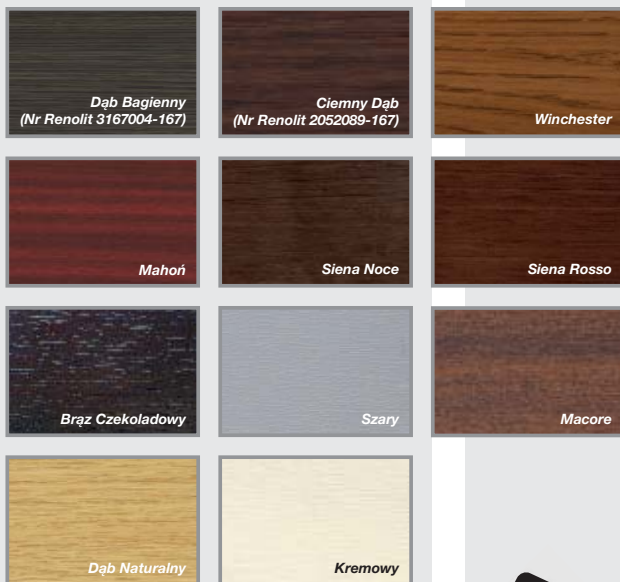

+ Dowolny kolor RAL



Nice Classic ręczne/automatyczne

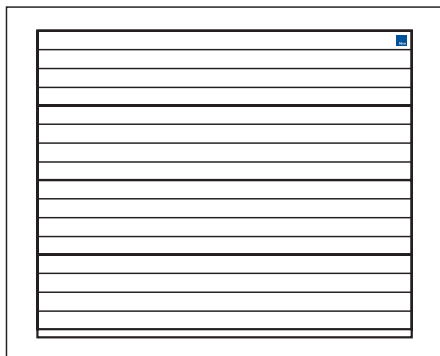

Gwarancja:** Bramy i automatyka - 24 miesiące od daty sprzedaży.

Charakterystyka bram:

- Gładka powierzchnia sekcji typu Silk od strony zewnętrznej i **wewnętrznej**,
- Od wewnątrz przetłoczenia wąskie,
- Segmenty wykonane z blachy stalowej o grubości 0,5 mm, ocynkowanej ogniowo, powleczonej poliuretanem,
- Wypełnienie sekcji - bezfreonowa pianka poliuretanowa o grubości ok. 40 mm,
- Konstrukcja nośna stalowa, ocynkowana ogniowo,
- System wyważania na sprężynach skrętnych testowanych na min. 15 000 cykli,
- Brama standardowo wyposażona w zabezpieczenie w przypadku pęknięcia sprężyn,
- Bezpieczna konstrukcja sekcji uniemożliwiająca przycięcie palców od strony zewnętrznej i wewnętrznej podczas otwierania i zamykania bramy,
- W bramach o szerokości powyżej 4750 mm stosowane są profile usztywniające.

Opcje do bram ręcznych

Dopłaty:

- Dwustronne ryglowanie zamka (dopłata do standardowego jednostronnego ryglowania)
Maksymalna szerokość bramy 5000 mm 179,00 netto
- Uchwyt dwustronny w kolorze czarnym 50,00 netto

Cena pomniejszona:

- Przy zamówieniu bramy ręcznej bez zamka i klamki. W opcji tej brama wyposażona zostanie w rygiel wewnętrzny -179,00 netto

Pozostałe opcje kolorów klamek i uchwytów - str. 59

WYMIARY STANDARDOWE - RĘCZNE

		Szerokość (mm)														
		2400	2500	2600	2750	3000	3250	3500	3750	4000	4250	4500	4750	5000	5250	5500
Wysokość (mm)	2000	3230	3320	3420	3580	3830	4090	4280	4530	4730	5120	5310	5770	5960	6340	6580
	2100	3330	3440	3550	3700	3940	4220	4440	4700	5010	5300	5480	5950	6140	6530	6770
	2125	3330	3440	3550	3700	3940	4220	4440	4700	5010	5300	5480	5950	6140	6530	6770
	2200	3670	3780	3880	4070	4300						6000	6490	6710		
	2250	3440	3540	3650	3820	4080	4590	4590	4970	5510	5510	5700	6140	6390	6800	7060
	2375	3670	3780	3880	4070	4300	4870	4870	5240	5790	5790	6000	6490	6710	7170	7420
	2500	3880	4000	4110	4310	4570										

WYMIARY STANDARDOWE - AUTOMATYCZNE SHEL

		Szerokość (mm)								
		2400	2500	2600	2750	3000	3250	3500	3750	4000
Wysokość (mm)	2000	3590	3680	3780	3940	4190	4450	4640	4900	5110
	2100	3680	3800	3910	4060	4310	4590	4810	5070	5390
	2125	3680	3800	3910	4060	4310	4590	4810	5070	5390
	2200	4090	4210	4310	4500	4730				
	2250	3800	3900	4010	4190	4450	4750	4960	5350	5560
	2375	4090	4210	4310	4500	4730	5050	5310	5690	5940
	2500	4300	4420	4530	4740	5010				

 Napęd Shel 75

 Napęd Shel 75L (Shel 75 + SH1)

WYMIARY STANDARDOWE - AUTOMATYCZNE SPIN

		Szerokość (mm)														
		2400	2500	2600	2750	3000	3250	3500	3750	4000	4250	4500	4750	5000	5250	5500
Wysokość (mm)	2000	3730	3820	3920	4080	4330	4590	4790	5050	5250	5640	5840	6640	6830	7210	7460
	2100	3830	3940	4050	4210	4450	4730	4950	5210	5530	5820	6010	6810	7010	7400	7650
	2125	3830	3940	4050	4210	4450	4730	4950	5210	5530	5820	6010	6810	7010	7400	7650
	2200	4170	4290	4390	4580	4810						6530	7370	7590		
	2250	3940	4040	4150	4330	4590	4890	5100	5490	5700	6040	6230	7010	7270	7680	7940
	2375*	4170	4290	4390	4580	4810	5130	5390	5770	6020	6320	6530	7370	7590	8060	8300
	2500	4470	4590	4700	4910	5180										

 Napęd Spin 21

 Napęd Spin 41 (SN6041 + SNA30)

 Napęd Spin 22

* Dopłata w przypadku zastosowania napędu Spin22 (szczegóły w opcjach bram automatycznych).

** Szczegóły dotyczące gwarancji na bramy i automatykę w karcie gwarancyjnej Nice.

Nice Dekory GRUPA II

Dekory (Silk):

- Antracyt Gładki,
- Antracyt Szczotkowany,
- Antracyt Metalik,
- Bazaltowo-Szary Gładki,
- Tabasco,
- Wiśnia Amaretto,
- Cedr Szary,
- Sosna Palona,
- Dąb Sheffield.

Standardowe wyposażenie bram ręcznych:

- zamek jednostronny z klamką zewnętrzną w kolorze czarnym,
- brama ręczna bez rygla wewnętrznego,
- zamek umieszczony po lewej stronie bramy patrząc od zewnątrz (opis strona 59),
- zestaw montażowy (kołki i śruby montażowe do podłoża).

Standardowe wyposażenie bram automatycznych:

- bez klamki zewnętrznej i zamka,
- wewnętrzny rygiel blokujący,
- zestaw montażowy (kołki i śruby montażowe do podłoża).

Przy wyborze opcji „Klamka zewnętrzna z zamkiem” brama bez wewnętrznego rygla blokującego.

Opcje do bram automatycznych

* Dopłata do bramy automatycznej spełniającej jednocześnie dwa warunki: wys. 2375 mm oraz obniżone nadproże LH. Konieczna zamiana napędu SPIN21 na SPIN22 150,00 netto

• Klamka zewnętrzna z zamkiem (kolor czarny) - konieczna do wysprzęglania awaryjnego z zewnątrz. Przy tej konfiguracji bez rygla wewnętrznego 179,00 netto

• Uchwyt dwustronny w kolorze czarnym 50,00 netto

• Wysprzęglanie awaryjne z zewnątrz:

- SPA2 (tabela zastosowań - str. 59) 80,00 netto

- OTA11 (tabela zastosowań - str. 59) 90,00 netto

- MU (bramy z napędami Shel) 80,00 netto

• Pilot 2-kanalowy FLO2RE 80,00 netto

• Pilot 2-kanalowy VR z uchwytem mocującym 100,00 netto

• Pilot 4-kanalowy FLO4RE 90,00 netto

• Radioodbiornik uniwersalny 2-kanalowy SMX2R 205,00 netto

• Fotokomórki EPMB (Spin) 190,00 netto

• Fotokomórki BF (Shel) 160,00 netto

• Lampa sygnalizacyjna LUCYB (Spin) (z wbudowaną anteną) 100,00 netto

• Lampa sygnalizacyjna ELB (Spin) (z wbudowaną anteną) 115,00 netto

• Kratka wentylacyjna PCV, stała, wymiary 344x138 mm, kolor biały lub czarny, powierzchnia przewiewu 200 cm² **NEW** 90,00 netto

• Kratka wentylacyjna PCV, zamykana od wewnątrz, wymiary 344x138 mm, kolor biały lub czarny, powierzchnia przewiewu 155 cm² **NEW** 110,00 netto

Pozostałe opcje kolorów klamek i uchwytów - str. 59

Opcje do bram ręcznych i automatycznych

- Dopłata za obniżone nadproże (sprężyny skrętne z tyłu) min. 120/130 mm
- Bramy o szer. B <= 4500 mm 175,00 netto
- Bramy o szer. B > 4500 mm 250,00 netto
- Rygiel wewnętrzny 35,00 netto
- Kątownik do montażu bocznego prowadnicy pionowej 8,00 netto/szt.
- Kątownik perforowany o długości L = 2000 mm 35,00 netto/szt.
- Uchwyt listwy nadprożowej. Przeznaczenie do nadproży ocieplonych styropianem, maksymalnie 90 mm, optymalne zastosowanie co 50 cm 10,00 netto/szt.

Kompletacja napędów do bram automatycznych

Opis napędów do bram automatycznych - str. 54

Zestawienie kolorów - DEKORY GRUPA II

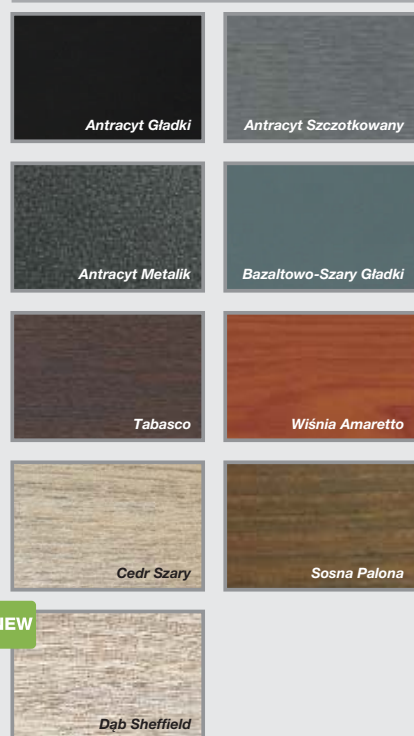

Nice Premium i Design (Silk)





Nice Premium i Design ręczne/automatyczne

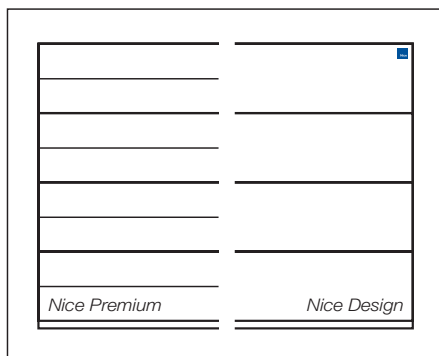

Charakterystyka bram:

- Gładka powierzchnia sekcji typu Silk od strony zewnętrznej i **wewnętrznej**,
- Od wewnątrz przetłoczenia wąskie,
- Segmenty wykonane z blachy stalowej o grubości 0,5 mm, ocynkowanej ogniowo, powleczonej poliuretanem,
- Wypełnienie sekcji - bezfreonowa pianka poliuretanowa o grubości ok. 40 mm,
- Konstrukcja nośna stalowa, ocynkowana ogniowo,
- System wyważania na sprężynach skrętnych testowanych na min. 15 000 cykli,
- Brama standardowo wyposażona w zabezpieczenie w przypadku pęknięcia sprężyn,
- Bezpieczna konstrukcja sekcji uniemożliwiająca przycięcie palców od strony zewnętrznej i wewnętrznej podczas otwierania i zamykania bramy,
- W bramach o szerokości powyżej 4750 mm stosowane są profile usztywniające.

Opcje do bram ręcznych

Dopłaty:

- Dwustronne ryglowanie zamka (dopłata do standardowego jednostronnego ryglowania)
Maksymalna szerokość bramy 5000 mm 179,00 netto
- Uchwyt dwustronny w kolorze czarnym 50,00 netto

Cena pomniejszona:

- Przy zamówieniu bramy ręcznej bez zamka i kłamki. W opcji tej brama wyposażona zostanie w rygiel wewnętrzny -179,00 netto

Pozostałe opcje kolorów kłamek i uchwytów - str. 59

Gwarancja**: Bramy i automatyka - 24 miesiące od daty sprzedaży.

WYMIARY STANDARDOWE - RĘCZNE

Szerokość (mm)

	2400	2500	2600	2750	3000	3250	3500	3750	4000	4250	4500	4750	5000	5250	5500
2000	2810	2890	2960	3090	3300	3500	3640	3850	3990	4350	4480	4910	5050	5380	5580
2100	2880	2970	3060	3180	3370	3600	3760	3960	4230	4460	4590	5020	5160	5500	5700
2125	2880	2970	3060	3180	3370	3600	3760	3960	4230	4460	4590	5020	5160	5500	5700
2200	3160	3250	3330	3490	3650						5000	5450	5600		
2250	2960	3040	3110	3260	3470	3710	3860	4200	4340	4620	4750	5150	5340	5700	5900
2375	3160	3250	3330	3490	3650	3910	4100	4420	4610	4850	5000	5450	5600	5970	6150
2500	3350	3440	3520	3690	3900										

WYMIARY STANDARDOWE - AUTOMATYCZNE SHEL

Szerokość (mm)

	2400	2500	2600	2750	3000	3250	3500	3750	4000
2000	3160	3240	3310	3450	3660	3860	4000	4210	4360
2100	3230	3320	3410	3540	3730	3960	4120	4330	4600
2125	3230	3320	3410	3540	3730	3960	4120	4330	4600
2200	3580	3670	3750	3910	4070				
2250	3310	3390	3470	3620	3820	4070	4220	4570	4710
2375	3580	3670	3750	3910	4070	4340	4530	4860	5040
2500	3770	3860	3950	4110	4320				

Napęd Shel 75

Napęd Shel 75L (Shel 75 + SH1)

WYMIARY STANDARDOWE - AUTOMATYCZNE SPIN

Szerokość (mm)

	2400	2500	2600	2750	3000	3250	3500	3750	4000	4250	4500	4750	5000	5250	5500
2000	3300	3380	3450	3590	3800	4010	4140	4350	4500	4870	4990	5760	5890	6240	6430
2100	3370	3460	3550	3680	3870	4100	4260	4470	4740	4980	5100	5860	6000	6350	6550
2125	3370	3460	3550	3680	3870	4100	4260	4470	4740	4980	5100	5860	6000	6350	6550
2200	3660	3750	3830	3990	4150						5520	6300	6460		
2250	3450	3530	3610	3760	3970	4210	4360	4710	4860	5130	5260	5990	6190	6550	6760
2375*	3660	3750	3830	3990	4150	4420	4610	4940	5120	5370	5520	6300	6460	6830	7010
2500	3940	4030	4120	4280	4490										

Napęd Spin 21

Napęd Spin 41 (SN6041 + SNA30)

Napęd Spin 22

* Dopłata w przypadku zastosowania napędu Spin22 (szczegóły w opcjach bram automatycznych).

** Szczegóły dotyczące gwarancji na bramy i automatykę w karcie gwarancyjnej Nice.

Nice Kolory podstawowe

Kolory podstawowe (Silk):

- RAL 9016 (Biel),
- RAL 8014 (Brąz Sepia).

Standardowe wyposażenie bram ręcznych:

- zamek jednostronny z klamką zewnętrzną w kolorze czarnym,
- brama ręczna bez rygla wewnętrznego,
- zamek umieszczony po lewej stronie bramy patrząc od zewnątrz (opis strona 59),
- zestaw montażowy (kołki i śruby montażowe do podłoża).

Standardowe wyposażenie bram automatycznych:

- bez klamki zewnętrznej i zamka,
- wewnętrzny rygiel blokujący,
- zestaw montażowy (kołki i śruby montażowe do podłoża).

Przy wyborze opcji „Klamka zewnętrzna z zamkiem” brama bez wewnętrznego rygla blokującego.

Opcje do bram automatycznych

* Dopłata do bramy automatycznej spełniającej jednocześnie dwa warunki: wys. 2375 mm oraz obniżone nadproże LH. Konieczna zamiana napędu SPIN21 na SPIN22 150,00 netto

- Klamka zewnętrzna z zamkiem (kolor czarny) - konieczna do wysprężniania awaryjnego z zewnątrz. Przy tej konfiguracji bez rygla wewnętrznego 179,00 netto
- Uchwyt dwustronny w kolorze czarnym 50,00 netto
- Wysprężnianie awaryjne z zewnątrz:
 - SPA2 (tabela zastosowań - str. 59) 80,00 netto
 - OTA11 (tabela zastosowań - str. 59) 90,00 netto
 - MU (bramy z napędami Shel) 80,00 netto
- Pilot 2-kanalowy FLO2RE 80,00 netto
- Pilot 2-kanalowy VR z uchwytem mocującym 100,00 netto
- Pilot 4-kanalowy FLO4RE 90,00 netto
- Radioodbiornik uniwersalny 2-kanalowy SMX2R 205,00 netto
- Fotokomórki EPMB (Spin) 190,00 netto
- Fotokomórki BF (Shel) 160,00 netto
- Lampa sygnalizacyjna LUCYB (Spin) (z wbudowaną anteną) 100,00 netto
- Lampa sygnalizacyjna ELB (Spin) (z wbudowaną anteną) 115,00 netto
- Kratka wentylacyjna PCV, stała, wymiary 344x138 mm, kolor biały lub czarny, powierzchnia przewiewu 200 cm² **NEW** 90,00 netto
- Kratka wentylacyjna PCV, zamykana od wewnątrz, wymiary 344x138 mm, kolor biały lub czarny, powierzchnia przewiewu 155 cm² **NEW** 110,00 netto

Pozostałe opcje kolorów klamek i uchwytów - str. 59

Opcje do bram ręcznych i automatycznych

- Dopłata za obniżone nadproże (sprężyny skrętne z tyłu) min. 120/130 mm
 - Bramy o szer. B <= 4500 mm 175,00 netto
 - Bramy o szer. B > 4500 mm 250,00 netto
- Rygiel wewnętrzny 35,00 netto
- Kątownik do montażu bocznego prowadnicy pionowej 8,00 netto/szt.
- Kątownik perforowany o długości L = 2000 mm 35,00 netto/szt.
- Uchwyt listwy nadprożowej. Przeznaczenie do nadproży ocieplonych styropianem, maksymalnie 90 mm, optymalne zastosowanie co 50 cm 10,00 netto/szt.

Kompletacja napędów do bram automatycznych

Opis napędów do bram automatycznych - str. 54

Zestawienie kolorów - kolory podstawowe

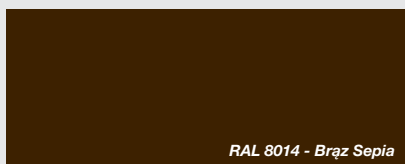
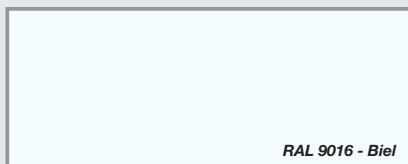

Nice Premium i Design ręczne/automatyczne

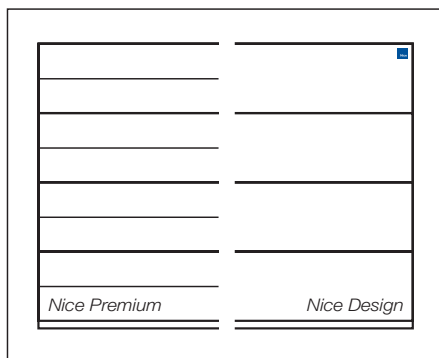

Charakterystyka bram:

- Gładka powierzchnia sekcji typu Silk od strony zewnętrznej i **wewnętrznej**,
- Od wewnątrz przetłoczenia wąskie,
- Segmenty wykonane z blachy stalowej o grubości 0,5 mm, ocynkowanej ogniowo, powleczonej poliuretanem,
- Wypełnienie sekcji - bezfreonowa pianka poliuretanowa o grubości ok. 40 mm,
- Konstrukcja nośna stalowa, ocynkowana ogniowo,
- System wyważania na sprężynach skrętnych testowanych na min. 15 000 cykli,
- Brama standardowo wyposażona w zabezpieczenie w przypadku pęknięcia sprężyn,
- Bezpieczna konstrukcja sekcji uniemożliwiająca przycięcie palców od strony zewnętrznej i wewnętrznej podczas otwierania i zamykania bramy,
- W bramach o szerokości powyżej 4750 mm stosowane są profile usztywniające.

Opcje do bram ręcznych

Dopłaty:

- Dwustronne ryglowanie zamka (dopłata do standardowego jednostronnego ryglowania)
Maksymalna szerokość bramy 5000 mm 179,00 netto
- Uchwyt dwustronny w kolorze czarnym 50,00 netto

Cena pomniejszona:

- Przy zamówieniu bramy ręcznej bez zamka i kłamki. W opcji tej brama wyposażona zostanie w rygiel wewnętrzny -179,00 netto

Pozostałe opcje kolorów kłamek i uchwytów - str. 59

Gwarancja:** Bramy i automatyka - 24 miesiące od daty sprzedaży.

WYMIARY STANDARDOWE - RĘCZNE

		Szerokość (mm)														
		2400	2500	2600	2750	3000	3250	3500	3750	4000	4250	4500	4750	5000	5250	5500
Wysokość (mm)	2000	3050	3140	3220	3370	3610	3840	4010	4240	4420	4800	4960	5410	5570	5930	6160
	2100	3140	3240	3340	3480	3700	3960	4150	4390	4680	4940	5110	5550	5730	6090	6320
	2125	3140	3240	3340	3480	3700	3960	4150	4390	4680	4940	5110	5550	5730	6090	6320
	2200	3450	3560	3650	3820	4030						5580	6050	6250		
	2250	3240	3330	3420	3580	3820	4100	4280	4650	4830	5130	5300	5720	5950	6330	6570
	2375	3450	3560	3650	3820	4030	4320	4550	4900	5120	5400	5580	6050	6250	6640	6850
	2500	3650	3760	3860	4040	4290										

WYMIARY STANDARDOWE - AUTOMATYCZNE SHEL

		Szerokość (mm)								
		2400	2500	2600	2750	3000	3250	3500	3750	4000
Wysokość (mm)	2000	3330	3420	3500	3650	3890	4120	4290	4520	4700
	2100	3420	3520	3620	3760	3980	4240	4430	4670	4960
	2125	3420	3520	3620	3760	3980	4240	4430	4670	4960
	2200	3790	3890	3990	4160	4360				
	2250	3520	3610	3700	3860	4100	4380	4560	4930	5110
	2375	3790	3890	3990	4160	4360	4660	4880	5230	5460
	2500	3990	4090	4200	4380	4630				

Napęd Shel 75

Napęd Shel 75L (Shel 75 + SH1)

WYMIARY STANDARDOWE - AUTOMATYCZNE SPIN

		Szerokość (mm)														
		2400	2500	2600	2750	3000	3250	3500	3750	4000	4250	4500	4750	5000	5250	5500
Wysokość (mm)	2000	3480	3570	3650	3810	4040	4270	4440	4680	4850	5230	5390	6190	6360	6720	6940
	2100	3570	3670	3770	3920	4130	4400	4590	4820	5110	5380	5540	6340	6510	6880	7110
	2125	3570	3670	3770	3920	4130	4400	4590	4820	5110	5380	5540	6340	6510	6880	7110
	2200	3890	3990	4080	4260	4460						6020	6840	7030		
	2250	3670	3760	3850	4020	4260	4530	4710	5080	5260	5570	5730	6510	6730	7120	7350
	2375*	3890	3990	4080	4260	4460	4760	4980	5330	5550	5830	6020	6840	7030	7420	7640
	2500	4170	4280	4380	4560	4810										

Napęd Spin 21

Napęd Spin 41 (SN6041 + SNA30)

Napęd Spin 22

* Dopłata w przypadku zastosowania napędu Spin22 (szczegóły w opcjach bram automatycznych).

** Szczegóły dotyczące gwarancji na bramy i automatykę w karcie gwarancyjnej Nice.

Nice Dekory OFERTA SPECJALNA

Dekory z oferty specjalnej (Silk):

- Złoty Dąb,
- Orzech,
- Antracyt Okienny.

Standardowe wyposażenie bram ręcznych:

- zamek jednostronny z klamką zewnętrzną w kolorze czarnym,
- brama ręczna bez rygla wewnętrznego,
- zamek umieszczony po lewej stronie bramy patrząc od zewnątrz (opis strona 59),
- zestaw montażowy (kołki i śruby montażowe do podłoża).

Standardowe wyposażenie bram automatycznych:

- bez klamki zewnętrznej i zamka,
- wewnętrzny rygiel blokujący,
- zestaw montażowy (kołki i śruby montażowe do podłoża).

Przy wyborze opcji „Klamka zewnętrzna z zamkiem” brama bez wewnętrznego rygla blokującego.

Opcje do bram automatycznych

* Dopłata do bramy automatycznej spełniającej jednocześnie dwa warunki: wys. 2375 mm oraz obniżone nadproże LH. Konieczna zamiana napędu SPIN21 na SPIN22 150,00 netto

- Klamka zewnętrzna z zamkiem (kolor czarny) - konieczna do wysprężniania awaryjnego z zewnątrz. Przy tej konfiguracji bez rygla wewnętrznego 179,00 netto
- Uchwyt dwustronny w kolorze czarnym 50,00 netto
- Wysprężnianie awaryjne z zewnątrz:
 - SPA2 (tabela zastosowań - str. 59) 80,00 netto
 - OTA11 (tabela zastosowań - str. 59) 90,00 netto
 - MU (bramy z napędami Shel) 80,00 netto
- Pilot 2-kanalowy FLO2RE 80,00 netto
- Pilot 2-kanalowy VR z uchwytem mocującym 100,00 netto
- Pilot 4-kanalowy FLO4RE 90,00 netto
- Radioodbiornik uniwersalny 2-kanalowy SMX2R 205,00 netto
- Fotokomórki EPMB (Spin) 190,00 netto
- Fotokomórki BF (Shel) 160,00 netto
- Lampa sygnalizacyjna LUCYB (Spin) (z wbudowaną anteną) 100,00 netto
- Lampa sygnalizacyjna ELB (Spin) (z wbudowaną anteną) 115,00 netto
- Kratka wentylacyjna PCV, stała, wymiary 344x138 mm, kolor biały lub czarny, powierzchnia przewiewu 200 cm² **NEW** 90,00 netto
- Kratka wentylacyjna PCV, zamykana od wewnątrz, wymiary 344x138 mm, kolor biały lub czarny, powierzchnia przewiewu 155 cm² **NEW** 110,00 netto

Pozostałe opcje kolorów klamek i uchwytów - str. 59

Opcje do bram ręcznych i automatycznych

- Dopłata za obniżone nadproże (sprężyny skrętne z tyłu) min. 120/130 mm
 - Bramy o szer. B <= 4500 mm 175,00 netto
 - Bramy o szer. B > 4500 mm 250,00 netto
- Rygiel wewnętrzny 35,00 netto
- Kątownik do montażu bocznej prowadnicy pionowej 8,00 netto/szt.
- Kątownik perforowany o długości L = 2000 mm 35,00 netto/szt.
- Uchwyt listwy nadprożowej. Przeznaczenie do nadproży ocieplonych styropianem, maksymalnie 90 mm, optymalne zastosowanie co 50 cm 10,00 netto/szt.

Kompletacja napędów do bram automatycznych

Opis napędów do bram automatycznych - str. 54

Zestawienie dekorów - OFERTA SPECJALNA

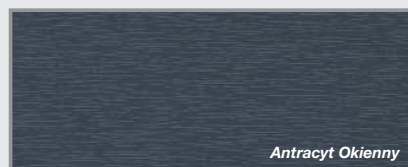

Nice Premium i Design ręczne/automatyczne

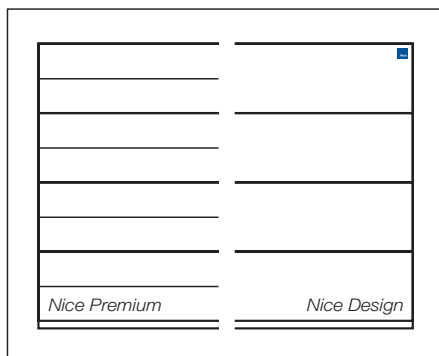

Charakterystyka bram:

- Gładka powierzchnia sekcji typu Silk od strony zewnętrznej i **wewnętrznej**,
- Od wewnątrz przetłoczenia wąskie,
- Segmenty wykonane z blachy stalowej o grubości 0,5 mm, ocynkowanej ogniowo, powleczonej poliuretanem,
- Wypełnienie sekcji - bezfreonowa pianka poliuretanowa o grubości ok. 40 mm,
- Konstrukcja nośna stalowa, ocynkowana ogniowo,
- System wyważania na sprężynach skrętnych testowanych na min. 15 000 cykli,
- Brama standardowo wyposażona w zabezpieczenie w przypadku pęknięcia sprężyn,
- Bezpieczna konstrukcja sekcji uniemożliwiająca przycięcie palców od strony zewnętrznej i wewnętrznej podczas otwierania i zamykania bramy,
- W bramach o szerokości powyżej 4750 mm stosowane są profile usztywniające.

Gwarancja:** Bramy i automatyka - 24 miesiące od daty sprzedaży.

Opcje do bram ręcznych

Dopłaty:

- Dwustronne ryglowanie zamka (dopłata do standardowego jednostronnego ryglowania)
Maksymalna szerokość bramy 5000 mm 179,00 netto
- Uchwyt dwustronny w kolorze czarnym 50,00 netto

Cena pomniejszona:

- Przy zamówieniu bramy ręcznej bez zamka i klamki. W opcji tej brama wyposażona zostanie w rygiel wewnętrzny -179,00 netto

Pozostałe opcje kolorów klamek i uchwytów - str. 59

WYMIARY STANDARDOWE - RĘCZNE

		Szerokość (mm)														
		2400	2500	2600	2750	3000	3250	3500	3750	4000	4250	4500	4750	5000	5250	5500
Wysokość (mm)	2000	3200	3290	3380	3540	3790	4030	4210	4460	4650	5050	5220	5680	5860	6240	6470
	2100	3290	3400	3500	3660	3890	4160	4370	4610	4920	5200	5370	5840	6020	6410	6650
	2125	3290	3400	3500	3660	3890	4160	4370	4610	4920	5200	5370	5840	6020	6410	6650
	2200	3620	3730	3830	4020	4230						5870	6370	6580		
	2250	3400	3490	3590	3760	4020	4310	4500	4890	5080	5400	5570	6020	6260	6660	6910
	2375	3620	3730	3830	4020	4230	4540	4780	5150	5380	5680	5870	6370	6580	6990	7220
	2500	3830	3940	4050	4250	4510										

WYMIARY STANDARDOWE - AUTOMATYCZNE SHEL

		Szerokość (mm)								
		2400	2500	2600	2750	3000	3250	3500	3750	4000
Wysokość (mm)	2000	3540	3640	3720	3890	4140	4380	4570	4820	5010
	2100	3640	3740	3850	4000	4240	4520	4720	4970	5280
	2125	3640	3740	3850	4000	4240	4520	4720	4970	5280
	2200	4030	4140	4240	4430	4650				
	2250	3740	3840	3940	4110	4370	4660	4860	5250	5450
	2375	4030	4140	4240	4430	4650	4960	5200	5580	5810
	2500	4240	4360	4470	4660	4920				

 Napęd Shel 75

 Napęd Shel 75L (Shel 75 + SH1)

WYMIARY STANDARDOWE - AUTOMATYCZNE SPIN

		Szerokość (mm)														
		2400	2500	2600	2750	3000	3250	3500	3750	4000	4250	4500	4750	5000	5250	5500
Wysokość (mm)	2000	3700	3790	3880	4040	4290	4540	4720	4970	5160	5570	5740	6500	6690	7070	7300
	2100	3790	3900	4000	4160	4390	4670	4880	5130	5440	5720	5890	6660	6850	7240	7480
	2125	3790	3900	4000	4160	4390	4670	4880	5130	5440	5720	5890	6660	6850	7240	7480
	2200	4130	4240	4330	4520	4740						6400	7200	7410		
	2250	3900	3990	4090	4270	4520	4820	5010	5400	5600	5920	6100	6840	7090	7500	7750
	2375*	4130	4240	4330	4520	4740	5060	5300	5670	5910	6210	6400	7200	7410	7820	8060
	2500	4430	4540	4650	4850	5110										

 Napęd Spin 21

 Napęd Spin 41 (SN6041 + SNA30)

 Napęd Spin 22

* Dopłata w przypadku zastosowania napędu Spin22 (szczegóły w opcjach bram automatycznych).

** Szczegóły dotyczące gwarancji na bramy i automatykę w karcie gwarancyjnej Nice.

Nice Dekory GRUPA I / DOWOLNY KOLOR RAL

Dekory i kolory RAL (Silk)

- Dąb Bagienny (Odp. Renolit 3167004-167), Ciemny Dąb (Odp. Renolit 2052089-167), Winchester, Mahoń, Siena Noce, Siena Rosso, Brąz Czekoladowy, Szary, Macore, Dąb Naturalny, Kremowy
- Dowolny kolor z palety RAL*
- * z wyłączeniem kolorów perłowych, fluorescencyjnych i metalizowanych.

Standardowe wyposażenie bram ręcznych:

- zamek jednostronny z klamką zewnętrzną w kolorze czarnym,
- brama ręczna bez rygla wewnętrznego,
- zamek umieszczony po lewej stronie bramy patrząc od zewnątrz (opis strona 59),
- zestaw montażowy (kołki i śruby montażowe do podłoża).

Standardowe wyposażenie bram automatycznych:

- bez klamki zewnętrznej i zamka,
- wewnętrzny rygiel blokujący,
- zestaw montażowy (kołki i śruby montażowe do podłoża).

Przy wyborze opcji „Klamka zewnętrzna z zamkiem” brama bez wewnętrznego rygla blokującego.

Opcje do bram automatycznych

* Dopłata do bramy automatycznej spełniającej jednocześnie dwa warunki: wys. 2375 mm oraz obniżone nadproże LH. Konieczna zamiana napędu SPIN21 na SPIN22

.....	150,00 netto
• Klamka zewnętrzna z zamkiem (kolor czarny) - konieczna do wysprężniania awaryjnego z zewnątrz. Przy tej konfiguracji bez rygla wewnętrznego	179,00 netto
• Uchwyt dwustronny w kolorze czarnym	50,00 netto
• Wysprężnianie awaryjne z zewnątrz:	
- SPA2 (tabela zastosowań - str. 59)	80,00 netto
- OTA11 (tabela zastosowań - str. 59)	90,00 netto
- MU (bramy z napędami Shel)	80,00 netto
• Pilot 2-kanalowy FLO2RE	80,00 netto
• Pilot 2-kanalowy VR z uchwytem mocującym	100,00 netto
• Pilot 4-kanalowy FLO4RE	90,00 netto
• Radioodbiornik uniwersalny 2-kanalowy SMX2R	205,00 netto
• Fotokomórki EPMB (Spin)	190,00 netto
• Fotokomórki BF (Shel)	160,00 netto
• Lampa sygnalizacyjna LUCYB (Spin) (z wbudowaną anteną)	100,00 netto
• Lampa sygnalizacyjna ELB (Spin) (z wbudowaną anteną)	115,00 netto
• Kratka wentylacyjna PCV, stała, wymiary 344x138 mm, kolor biały lub czarny, powierzchnia przewiewu 200 cm ²	90,00 netto
• Kratka wentylacyjna PCV, zamykana od wewnątrz, wymiary 344x138 mm, kolor biały lub czarny, powierzchnia przewiewu 155 cm ²	110,00 netto

NEW

NEW

Pozostałe opcje kolorów klamek i uchwytów - str. 59

Opcje do bram ręcznych i automatycznych

- Dopłata za obniżone nadproże (sprężyny skrętne z tyłu) min. 120/130 mm
- Bramy o szer. B <= 4500 mm
- Bramy o szer. B > 4500 mm
- Rygiel wewnętrzny
- Kątownik do montażu bocznego prowadnicy pionowej
- Kątownik perforowany o długości L = 2000 mm
- Uchwyt listwy nadprożowej. Przeznaczenie do nadproży ocieplonych styropianem, maksymalnie 90 mm, optymalne zastosowanie co 50 cm

Kompletacja napędów do bram automatycznych

Opis napędów do bram automatycznych - str. 54

Zestawienie kolorów - DEKORY GRUPA I

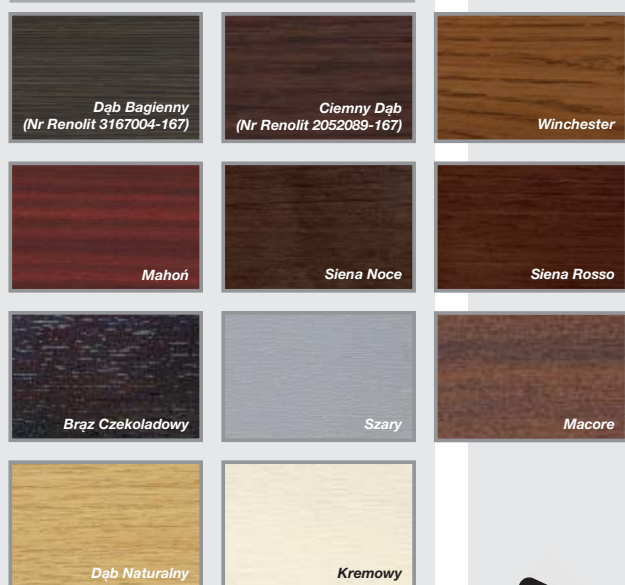

+ Dowolny kolor RAL



Nice Premium i Design ręczne/automatyczne

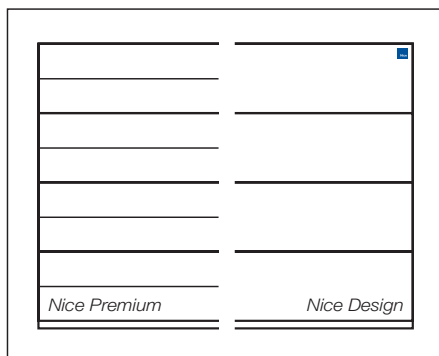

Charakterystyka bram:

- Gładka powierzchnia sekcji typu Silk od strony zewnętrznej i **wewnętrznej**,
- Od wewnątrz przetłoczenia wąskie,
- Segmenty wykonane z blachy stalowej o grubości 0,5 mm, ocynkowanej ogniowo, powleczonej poliuretanem,
- Wypełnienie sekcji - bezfreonowa pianka poliuretanowa o grubości ok. 40 mm,
- Konstrukcja nośna stalowa, ocynkowana ogniowo,
- System wyważania na sprężynach skrętnych testowanych na min. 15 000 cykli,
- Brama standardowo wyposażona w zabezpieczenie w przypadku pęknięcia sprężyn,
- Bezpieczna konstrukcja sekcji uniemożliwiająca przycięcie palców od strony zewnętrznej i wewnętrznej podczas otwierania i zamykania bramy,
- W bramach o szerokości powyżej 4750 mm stosowane są profile usztywniające.

Gwarancja:** Bramy i automatyka - 24 miesiące od daty sprzedaży.

Opcje do bram ręcznych

Dopłaty:

- Dwustronne ryglowanie zamka (dopłata do standardowego jednostronnego ryglowania)
Maksymalna szerokość bramy 5000 mm 179,00 netto
- Uchwyt dwustronny w kolorze czarnym 50,00 netto

Cena pomniejszona:

- Przy zamówieniu bramy ręcznej bez zamka i klamki. W opcji tej brama wyposażona zostanie w rygiel wewnętrzny -179,00 netto

Pozostałe opcje kolorów klamek i uchwytów - str. 59

WYMIARY STANDARDOWE - RĘCZNE

		Szerokość (mm)														
		2400	2500	2600	2750	3000	3250	3500	3750	4000	4250	4500	4750	5000	5250	5500
Wysokość (mm)	2000	3400	3500	3590	3760	4030	4300	4500	4760	4970	5390	5580	6070	6270	6670	6920
	2100	3500	3620	3730	3900	4150	4450	4670	4940	5270	5570	5760	6250	6460	6870	7130
	2125	3500	3620	3730	3900	4150	4450	4670	4940	5270	5570	5760	6250	6460	6870	7130
	2200	3860	3980	4080	4280	4520						6310	6830	7060		
	2250	3620	3720	3830	4020	4290	4600	4820	5230	5450	5790	5990	6460	6720	7150	7420
	2375	3860	3980	4080	4280	4520	4860	5120	5510	5770	6090	6310	6830	7060	7500	7750
	2500	4080	4200	4320	4530	4810										

WYMIARY STANDARDOWE - AUTOMATYCZNE SHEL

		Szerokość (mm)								
		2400	2500	2600	2750	3000	3250	3500	3750	4000
Wysokość (mm)	2000	3750	3860	3950	4130	4400	4670	4870	5140	5350
	2100	3860	3980	4090	4260	4510	4820	5040	5320	5650
	2125	3860	3980	4090	4260	4510	4820	5040	5320	5650
	2200	4280	4400	4510	4710	4960				
	2250	3980	4080	4190	4380	4660	5200	5200	5610	5830
	2375	4280	4400	4510	4710	4960	5560	5560	5960	6220
	2500	4510	4630	4750	4960	5250				

 Napęd Shel 75

 Napęd Shel 75L (Shel 75 + SH1)

WYMIARY STANDARDOWE - AUTOMATYCZNE SPIN

		Szerokość (mm)														
		2400	2500	2600	2750	3000	3250	3500	3750	4000	4250	4500	4750	5000	5250	5500
Wysokość (mm)	2000	3890	4000	4090	4270	4540	4810	5010	5280	5490	5920	6110	6940	7140	7550	7800
	2100	4000	4120	4230	4400	4660	4960	5180	5460	5790	6090	6290	7130	7330	7750	8010
	2125	4000	4120	4230	4400	4660	4960	5180	5460	5790	6090	6290	7130	7330	7750	8010
	2200	4360	4480	4590	4790	5040						6850	7710	7950		
	2250	4120	4230	4330	4520	4800	5120	5340	5750	5970	6320	6520	7330	7600	8030	8310
	2375*	4360	4480	4590	4790	5040	5380	5640	6040	6300	6620	6850	7710	7950	8380	8640
	2500	4680	4800	4920	5130	5420										

 Napęd Spin 21

 Napęd Spin 41 (SN6041 + SNA30)

 Napęd Spin 22

* Dopłata w przypadku zastosowania napędu Spin22 (szczegóły w opcjach bram automatycznych).

** Szczegóły dotyczące gwarancji na bramy i automatykę w karcie gwarancyjnej Nice.

Nice Dekory GRUPA II

Dekory (Silk):

- Antracyt Gładki,
- Antracyt Szczotkowany,
- Antracyt Metalik,
- Bazaltowo-Szary Gładki,
- Tabasco,
- Wiśnia Amaretto,
- Cedr Szary,
- Sosna Palona.
- Dąb Sheffield

Standardowe wyposażenie bram ręcznych:

- zamek jednostronny z klamką zewnętrzną w kolorze czarnym,
- brama ręczna bez rygla wewnętrznego,
- zamek umieszczony po lewej stronie bramy patrząc od zewnątrz (opis strona 59),
- zestaw montażowy (kołki i śruby montażowe do podłoża).

Standardowe wyposażenie bram automatycznych:

- bez klamki zewnętrznej i zamka,
- wewnętrzny rygiel blokujący,
- zestaw montażowy (kołki i śruby montażowe do podłoża).

Przy wyborze opcji „Klamka zewnętrzna z zamkiem” brama bez wewnętrznego rygla blokującego.

Opcje do bram automatycznych

* Dopłata do bramy automatycznej spełniającej jednocześnie dwa warunki: wys. 2375 mm oraz obniżone nadproże LH. Konieczna zamiana napędu SPIN21 na SPIN22 150,00 netto

• Klamka zewnętrzna z zamkiem (kolor czarny) - konieczna do wysprężniania awaryjnego z zewnątrz. Przy tej konfiguracji bez rygla wewnętrznego 179,00 netto

• Uchwyt dwustronny w kolorze czarnym 50,00 netto

• Wysprężnianie awaryjne z zewnątrz:

- SPA2 (tabela zastosowań - str. 59) 80,00 netto

- OTA11 (tabela zastosowań - str. 59) 90,00 netto

- MU (bramy z napędami Shel) 80,00 netto

• Pilot 2-kanalowy FLO2RE 80,00 netto

• Pilot 2-kanalowy VR z uchwytem mocującym 100,00 netto

• Pilot 4-kanalowy FLO4RE 90,00 netto

• Radioodbiornik uniwersalny 2-kanalowy SMX2R 205,00 netto

• Fotokomórki EPMB (Spin) 190,00 netto

• Fotokomórki BF (Shel) 160,00 netto

• Lampa sygnalizacyjna LUCYB (Spin) (z wbudowaną anteną) 100,00 netto

• Lampa sygnalizacyjna ELB (Spin) (z wbudowaną anteną) 115,00 netto

• Kratka wentylacyjna PCV, stała, wymiary 344x138 mm, kolor biały lub czarny, powierzchnia przewiewu 200 cm² **NEW** 90,00 netto

• Kratka wentylacyjna PCV, zamykana od wewnątrz, wymiary 344x138 mm, kolor biały lub czarny, powierzchnia przewiewu 155 cm² **NEW** 110,00 netto

Pozostałe opcje kolorów klamek i uchwytów - str. 59

Opcje do bram ręcznych i automatycznych

- Dopłata za obniżone nadproże (sprężyny skrętne z tyłu) min. 120/130 mm
- Bramy o szer. B <= 4500 mm 175,00 netto
- Bramy o szer. B > 4500 mm 250,00 netto
- Rygiel wewnętrzny 35,00 netto
- Kątownik do montażu bocznego prowadnicy pionowej 8,00 netto/szt.
- Kątownik perforowany o długości L = 2000 mm 35,00 netto/szt.
- Uchwyt listwy nadprożowej. Przeznaczenie do nadproży ocieplonych styropianem, maksymalnie 90 mm, optymalne zastosowanie co 50 cm 10,00 netto/szt.

Kompletacja napędów do bram automatycznych

Opis napędów do bram automatycznych - str. 54

Zestawienie kolorów - DEKORY GRUPA II

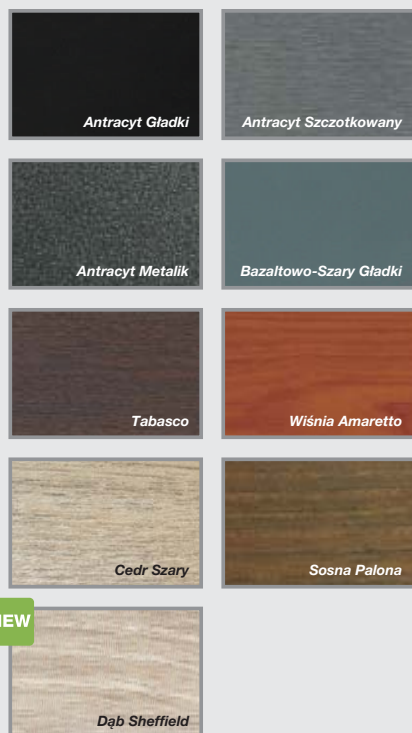

Nice Design ISO 60 ręczne/automatyczne

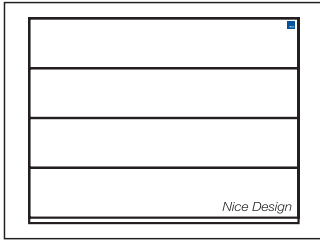

Charakterystyka bram:

- Od zewnątrz gładka powierzchnia sekcji typu Silk, bez przetłoczeń,
- Wewnątrz przetłoczenia wąskie, struktura Stucco,
- Segmenty wykonane z blachy stalowej o gr. 0,5 mm, ocynkowanej ogniowo, powleczonej poliestrem,
- Wypełnienie sekcji bezfreonową pianką poliuretanową o grubości ok. 60 mm,
- **Rozszerzony system uszczelnień,**
- Konstrukcja nośna stalowa, ocynkowana ogniowo,
- System wyważania na sprężynach skrętnych testowanych na min. 15.000 cykli,
- Zabezpieczenie w przypadku pęknięcia sprężyn w standardzie,

- Bezpieczna konstrukcja sekcji uniemożliwiająca przycięcie palców w trakcie ruchu bramy,
- **W bramach o szer. > 4000 mm podwójne zawiasy boczne z rolką o długim trzpieniu,**
- W bramach o szer. > 4750 mm profile usztywniające w standardzie.

1 Możliwość zamówienia bramy o wysokości 2100 mm w cenie bramy o wysokości 2125 mm

Gwarancja:** Bramy i automatyka - 24 miesiące od daty sprzedaży.

KOLORY PODSTAWOWE

Wymiar otworu szer. x wys. (mm)	Brama ręczna cena netto	Brama automatyczna SHEL cena netto	Brama automatyczna SPIN cena netto
2400 x 2000	3420	3870	4060
2400 x 2125 ¹	3510	3970	4050
2400 x 2200	3840	4300	4470
2400 x 2250	3590	4040	4200
2400 x 2375	3840	4360	4470*
2500 x 2000	3520	3970	4150
2500 x 2125 ¹	3610	4070	4140
2500 x 2200	3940	4410	4580
2500 x 2250	3690	4150	4310
2500 x 2375	3940	4470	4580*
2600 x 2000	3590	4050	4240
2600 x 2125 ¹	3710	4160	4320
2600 x 2200	4050	4470	4670
2600 x 2250	3810	4250	4440
2600 x 2375	4050	4530	4670*
2750 x 2000	3760	4220	4390
2750 x 2125 ¹	3860	4400	4460
2750 x 2200	4240	4700	4850
2750 x 2250	3960	4460	4570
2750 x 2375	4240	4760	4850*
3000 x 2000	4020	4460	4640
3000 x 2125 ¹	4150	4680	4730
3000 x 2200	4430	4880	5050
3000 x 2250	4210	4730	4840
3000 x 2375	4430	4940	5050*
3250 x 2000	4260	4710	4870
3250 x 2125 ¹	4400	4910	5100
3250 x 2250	4530	4960	5160
3500 x 2000	4420	4860	5040
3500 x 2125 ¹	4630	5100	5180
3500 x 2250	4720	5190	5350
3750 x 2000	4670	5100	5290
3750 x 2125 ¹	4880	5340	5490
3750 x 2250	5090	5520	5690
4000 x 2000	4860	5350	5450
4000 x 2125 ¹	5140	5600	5730
4000 x 2250	5290	5740	5900
4250 x 2000	5290		5960
4250 x 2125 ¹	5470		6120
4250 x 2250	5650		6220
4500 x 2000	5430		6030
4500 x 2125 ¹	5650		6210
4500 x 2250	5750		6380
4750 x 2000	5950		6900
4750 x 2125 ¹	6090		6990
4750 x 2250	6230		7090
5000 x 2000	6090		7010
5000 x 2125 ¹	6240		7160
5000 x 2250	6410		7270
5250 x 2000	6530		7470
5250 x 2125 ¹	6670		7610
5500 x 2250	6910		7850
5500 x 2000	6760		7710
5500 x 2125 ¹	6900		7840
5500 x 2250	7160		8080

DEKORY GRUPA I / DOWOLNY KOLOR RAL

Wymiar otworu szer. x wys. (mm)	Brama ręczna cena netto	Brama automatyczna SHEL cena netto	Brama automatyczna SPIN cena netto
2400 x 2000	3840	4280	4480
2400 x 2125 ¹	3950	4360	4460
2400 x 2200	4420	4800	4970
2400 x 2250	4100	4500	4640
2400 x 2375	4420	4860	4970*
2500 x 2000	3950	4380	4590
2500 x 2125 ¹	4070	4420	4570
2500 x 2200	4540	4910	5110
2500 x 2250	4220	4610	4760
2500 x 2375	4540	4970	5110*
2600 x 2000	4120	4480	4690
2600 x 2125 ¹	4250	4660	4760
2600 x 2200	4640	5020	5220
2600 x 2250	4370	4790	4940
2600 x 2375	4640	5080	5220*
2750 x 2000	4310	4680	4880
2750 x 2125 ¹	4430	4860	5010
2750 x 2200	4900	5260	5440
2750 x 2250	4550	4940	5110
2750 x 2375	4900	5320	5440*
3000 x 2000	4620	4980	5170
3000 x 2125 ¹	4740	5170	5240
3000 x 2200	5150	5520	5700
3000 x 2250	4860	5290	5380
3000 x 2375	5150	5580	5700*
3250 x 2000	4880	5270	5450
3250 x 2125 ¹	5080	5510	5650
3250 x 2250	5240	5590	5790
3500 x 2000	5090	5490	5670
3500 x 2125 ¹	5320	5690	5770
3500 x 2250	5480	5840	6010
3750 x 2000	5400	5780	5970
3750 x 2125 ¹	5630	6040	6190
3750 x 2250	5950	6280	6470
4000 x 2000	5630	6010	6180
4000 x 2125 ¹	5990	6330	6420
4000 x 2250	6160	6470	6630
4250 x 2000	6110		6660
4250 x 2125 ¹	6320		6870
4250 x 2250	6580		7080
4500 x 2000	6340		6870
4500 x 2125 ¹	6480		7000
4500 x 2250	6740		7220
4750 x 2000	6910		7780
4750 x 2125 ¹	7060		7800
4750 x 2250	7240		7990
5000 x 2000	7100		7930
5000 x 2125 ¹	7240		8030
5000 x 2250	7520		8280
5250 x 2000	7580		8440
5250 x 2125 ¹	7800		8630
5500 x 2250	8100		8940
5500 x 2000	7870		8720
5500 x 2125 ¹	8090		8930
5500 x 2250	8410		9230

Nice Opcje/typy prowadzeń/wymiary montażowe

Prowadzenie	Minimalna wysokość nadproża - brama ręczna (mm)	Minimalna wysokość nadproża - brama automatyczna (mm)	Maksymalna wysokość nadproża do standardowych podwieszń (mm)	Szerokość węgarków bocznych (mm)	Wysokość światła wjazdu - brama ręczna (mm)	Wysokość światła wjazdu - brama automatyczna (mm)
Standard STH-280	280	290	360	100	H - 80	H
Obniżone LH-150	150	160	280	100	H - 100	H - 100

DEKORY GRUPA II

Wymiar otworu szer. x wys. (mm)	Brama ręczna cena netto	Brama automatyczna SHEL cena netto	Brama automatyczna SPIN cena netto
2400 x 2000	4110	4530	4720
2400 x 2125 ¹	4220	4640	4840
2400 x 2200	4660	5090	5250
2400 x 2250	4370	4790	4960
2400 x 2375	4660	5150	5250*
2500 x 2000	4220	4640	4840
2500 x 2125 ¹	4370	4790	4960
2500 x 2200	4800	5220	5390
2500 x 2250	4490	4900	5100
2500 x 2375	4800	5280	5390*
2600 x 2000	4330	4750	4940
2600 x 2125 ¹	4500	4910	5120
2600 x 2200	4930	5350	5520
2600 x 2250	4630	5030	5230
2600 x 2375	4930	5410	5520*
2750 x 2000	4560	4950	5150
2750 x 2125 ¹	4710	5110	5300
2750 x 2200	5180	5580	5770
2750 x 2250	4860	5250	5440
2750 x 2375	5180	5640	5770*
3000 x 2000	4870	5280	5460
3000 x 2125 ¹	5010	5410	5590
3000 x 2200	5460	5870	6030
3000 x 2250	5190	5580	5770
3000 x 2375	5460	5930	6030*
3250 x 2000	5190	5580	5780
3250 x 2125 ¹	5370	5770	5950
3250 x 2250	5560	5960	6120
3500 x 2000	5430	5830	6010
3500 x 2125 ¹	5630	6030	6220
3500 x 2250	5820	6200	6390
3750 x 2000	5750	6140	6320
3750 x 2125 ¹	5960	6350	6530
3750 x 2250	6310	6690	6880
4000 x 2000	6000	6390	6570
4000 x 2125 ¹	6350	6740	6910
4000 x 2250	6580	6950	7120
4250 x 2000	6510		7060
4250 x 2125 ¹	6710		7260
4250 x 2250	6990		7530
4500 x 2000	6740		7270
4500 x 2125 ¹	6950		7490
4500 x 2250	7220		7760
4750 x 2000	7320		8220
4750 x 2125 ¹	7530		8430
4750 x 2250	7780		8680
5000 x 2000	7560		8460
5000 x 2125 ¹	7790		8690
5000 x 2250	8100		8990
5250 x 2000	8030		8920
5250 x 2125 ¹	8280		9150
5500 x 2250	8620		9490
5500 x 2000	8350		9230
5500 x 2125 ¹	8590		9470
5500 x 2250	8950		9810

Opcje do bram ręcznych

Dopłaty:

- Uchwyt dwustronny w kolorze czarnym 50,00 netto

Cena pomniejszona:

- Przy zamówieniu bramy ręcznej bez zamka i klamki. W opcji tej brama wyposażona zostanie w rygiel wewnętrzny -179,00 netto

Pozostałe opcje kolorów klamek i uchwytów str. 59

Opcje do bram automatycznych

* Dopłata do bramy automatycznej spełniającej jednocześnie dwa warunki: wys. 2375 mm oraz obniżone nadproże LH. Konieczna zamiana napędu SPIN21 na SPIN22 150,00 netto

- Klamka zewnętrzna z zamkiem (kolor czarny) - konieczna do wysprzęglania awaryjnego z zewnątrz. Przy tej konfiguracji bez rygla wewnętrznego 179,00 netto

- Uchwyt dwustronny w kolorze czarnym 50,00 netto

- Wysprzęglanie awaryjne z zewnątrz:

- SPA2 (tabela zastosowań str. 59) 80,00 netto
- OTA11 (tabela zastosowań str. 59) 90,00 netto
- MU (bramy z napędami Shel) 80,00 netto
- Pilot 2-kanalowy FLO2RE 80,00 netto
- Pilot 2-kanalowy VR z uchwytem mocującym 100,00 netto
- Pilot 4-kanalowy FLO4RE 90,00 netto
- Radiodiodniomnik uniwersalny 2-kanalowy SMX2R 205,00 netto
- Fotokomórki EPMB (Spin) 190,00 netto
- Fotokomórki BF (Shel) 160,00 netto
- Lampa sygnalizacyjna LUCYB (z wbudowaną anteną) 100,00 netto
- Lampa sygnalizacyjna ELB (z wbudowaną anteną) 115,00 netto

Pozostałe opcje kolorów klamek i uchwytów - str. 59

Opcje do bram ręcznych i automatycznych

- Dopłata za obniżone nadproże (sprężyny skrętne z tyłu) **min. 150/160 mm**
 - Bramy o szer. B <= 4500 mm 175,00 netto
 - Bramy o szer. B > 4500 mm 250,00 netto
 - Rygiel wewnętrzny 35,00 netto
 - Kątownik do montażu bocznego prowadnicy pionowej 8,00 netto/szt.
 - Kątownik perforowany o długości L = 2000 mm 35,00 netto/szt.
 - Uchwyt listwy nadprożowej.
- Przeznaczenie do nadproży ocieplonych styropianem, maksymalnie 90 mm, optymalne zastosowanie co 50 cm 10,00 netto/szt.

Dobór siłowników Nice

Shel 75

Spin21

Shel 75L (Shel 75 + SH1)

Spin41 (SN6041 + SNA30)

* Dopłata w przypadku zastosowania napędu Spin22 (szczegóły w opcjach bram automatycznych).

** Szczegóły dotyczące gwarancji na bramy i automatykę w karcie gwarancyjnej Nice.

Nice Classic ręczne, wymiary specjalne

Charakterystyka bram:

- Gładka powierzchnia sekcji typu Silk od strony zewnętrznej i **wewnętrznej**,
- Od wewnątrz przetłoczenia wąskie,
- Segменты wykonane z blachy stalowej o grubości 0,5 mm, ocynkowanej ogniowo, powleczonej poliuretanem,
- Wypełnienie sekcji stanowi bezfreonowa pianka poliuretanowa o grubości ok. 40 mm,
- Konstrukcja nośna stalowa, ocynkowana ogniowo,
- System wyważania na sprężynach skrętnych testowanych na min. 15 000 cykli,
- Brama standardowo wyposażona w zabezpieczenie w przypadku pęknięcia sprężyn,
- Bezpieczna konstrukcja sekcji uniemożliwiająca przycięcie palców od strony zewnętrznej i wewnętrznej, zarówno podczas otwierania, jak i zamykania bramy,
- W bramach o szerokości pow. 4750 mm stosowane są profile usztywniające,
- Zamek jednostronny z klamką zewnętrzną w kolorze czarnym,
- Brama ręczna bez rygla wewnętrznego,
- Zamek umieszczony po lewej stronie bramy patrząc od zewnątrz (opis strona 59).

Gwarancja: Bramy - 24 miesiące od daty sprzedaży.

Wymiary specjalne - uwagi:

- Cena wymiarów pośrednich wg najbliższego, **wyższego** przedziału wymiarowego,
- Minimalna dostępna szerokość na zamówienie 2000, wysokość 1700 mm,
- Wysokość bramy uzyskiwana jest poprzez regulację wysokości dolnej i górnej sekcji.

Opcje dodatkowe str. 15

Kolory podstawowe (Silk)



Dekory OFERTA SPECJALNA

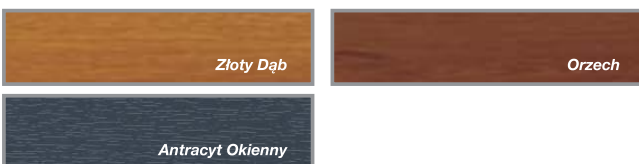

Dowolny kolor RAL (Silk) - z wył. kolorów perłowych fluorescencyjnych i metalizowanych

Dekory drewnopodobne (Silk) - Grupa I

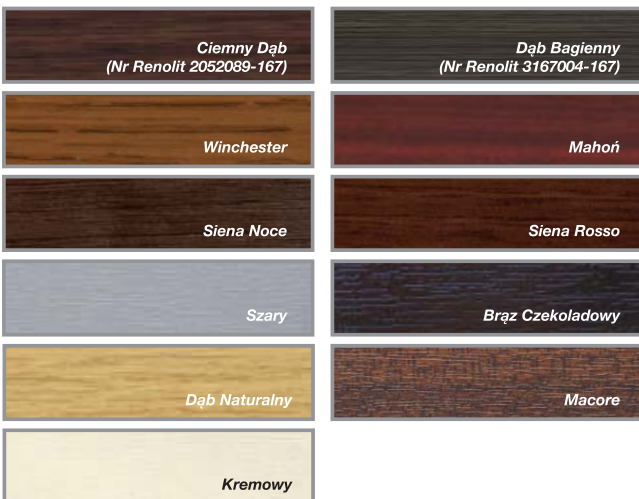

Dekory drewnopodobne (Silk) - Grupa II



Tabela z wymiarami bram ręcznych - Kolory podstawowe - ceny netto

		Szerokość (mm) - Dostępność co 10 mm								
		2000-2200	2210-2300	2310-2400	2410-2500	2510-2600	2610-2700	2710-2800	2810-2900	2910-3000
Wysokość (mm) Dostępność co 10 mm	1700-2000	2820	2890	2950	3030	3110	3200	3250	3340	3460
	2010-2125	2890	2950	3020	3120	3210	3270	3340	3440	3530
	2130-2250	2950	3040	3110	3180	3270	3350	3420	3510	3630
	2260-2375	3140	3240	3320	3410	3490	3580	3650	3760	3830
	2380-2500	3330	3420	3510	3610	3700	3800	3870	3990	4080
	2510-2625	3440	3510	3610	3700	3810	3880	3990	4110	4190
	2630-2750	3480	3590	3680	3790	3870	3970	4080	4180	4290
	2760-2875	3670	3770	3830	3960	4040	4160	4250	4450	4530
	2880-3000	3790	3880	3950	4050	4170	4290	4450	4580	4660

Tabela z wymiarami bram ręcznych - Dekory OFERTA SPECJALNA - ceny netto

		Szerokość (mm) - Dostępność co 10 mm								
		2000-2200	2210-2300	2310-2400	2410-2500	2510-2600	2610-2700	2710-2800	2810-2900	2910-3000
Wysokość (mm) Dostępność co 10 mm	1700-2000	3040	3120	3190	3280	3370	3470	3540	3640	3770
	2010-2125	3120	3200	3280	3390	3490	3570	3650	3760	3870
	2130-2250	3210	3310	3390	3480	3580	3670	3760	3860	3990
	2260-2375	3400	3520	3610	3720	3810	3910	4000	4130	4210
	2380-2500	3600	3710	3820	3930	4030	4150	4240	4370	4480
	2510-2625	3730	3820	3930	4040	4160	4260	4380	4520	4610
	2630-2750	3790	3920	4020	4150	4250	4370	4490	4610	4730
	2760-2875	4000	4110	4190	4340	4430	4570	4670	4890	4990
	2880-3000	4130	4230	4330	4440	4580	4720	4900	5050	5140

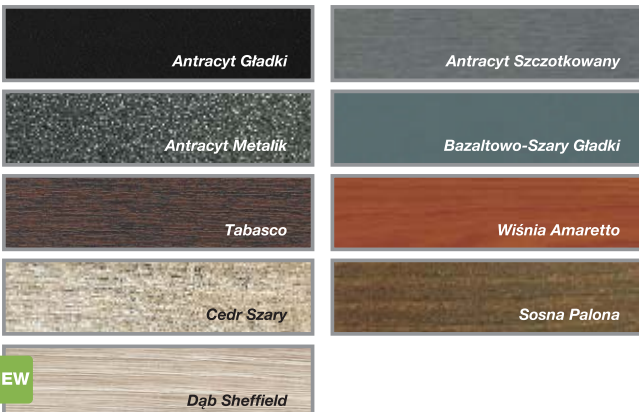
Tabela z wymiarami bram ręcznych - Dekory Grupa I i dowolny kolor RAL* - ceny netto

		Szerokość (mm) - Dostępność co 10 mm								
		2000-2200	2210-2300	2310-2400	2410-2500	2510-2600	2610-2700	2710-2800	2810-2900	2910-3000
Wysokość (mm) Dostępność co 10 mm	1700-2000	3180	3270	3350	3440	3540	3640	3710	3820	3960
	2010-2125	3270	3360	3440	3560	3660	3750	3830	3950	4070
	2130-2250	3360	3470	3560	3650	3760	3850	3950	4060	4200
	2260-2375	3570	3690	3790	3910	4000	4110	4210	4340	4430
	2380-2500	3780	3900	4010	4130	4240	4360	4460	4600	4710
	2510-2625	3910	4010	4140	4250	4380	4480	4610	4750	4850
	2630-2750	3980	4120	4230	4360	4470	4600	4730	4850	4980
	2760-2875	4200	4320	4410	4560	4670	4810	4920	5160	5260
	2880-3000	4340	4450	4550	4680	4820	4970	5160	5320	5420

* Z wyłączeniem kolorów perłowych, fluorescencyjnych i metalizowanych.

Tabela z wymiarami bram ręcznych - Dekory Grupa II - ceny netto

		Szerokość (mm) - Dostępność co 10 mm								
		2000-2200	2210-2300	2310-2400	2410-2500	2510-2600	2610-2700	2710-2800	2810-2900	2910-3000
Wysokość (mm) Dostępność co 10 mm	1700-2000	3390	3480	3570	3670	3770	3890	3970	4080	4230
	2010-2125	3490	3580	3670	3800	3910	4010	4100	4230	4350
	2130-2250	3590	3710	3800	3910	4020	4130	4230	4350	4500
	2260-2375	3810	3940	4050	4180	4280	4400	4510	4650	4740
	2380-2500	4030	4160	4280	4410	4530	4660	4770	4920	5040
	2510-2625	4180	4290	4420	4540	4680	4790	4940	5090	5200
	2630-2750	4260	4400	4520	4670	4790	4930	5070	5200	5350
	2760-2875	4490	4610	4720	4880	5000	5150	5280	5520	5640
	2880-3000	4630	4760	4870	5010	5170	5330	5530	5700	5820

Classic ręczne, wymiary specjalne

Szerokość (mm) - Dostępność co 10 mm

3010-3100	3110-3200	3210-3300	3310-3400	3410-3500	3510-3600	3610-3700	3710-3800	3810-3900	3910-4000	4010-4100	4110-4200	4210-4300	4310-4400	4410-4500	4510-4600	4610-4700	4710-4800	4810-4900	4910-5000	5010-5250	5260-5500
3520	3590	3680	3750	3820	3880	3970	4040	4120	4190	4270	4350	4560	4630	4700	4770	4850	5150	5230	5300	5650	5850
3630	3710	3770	3840	3940	4000	4080	4160	4230	4430	4510	4570	4680	4750	4810	4930	5000	5260	5350	5400	5770	5970
3740	3810	3900	3960	4050	4120	4250	4400	4460	4550	4640	4760	4850	4910	4980	5050	5120	5390	5540	5600	5980	6190
3930	4030	4100	4170	4300	4480	4540	4640	4720	4840	4930	4990	5090	5150	5240	5370	5440	5710	5810	5880	6310	6500
4170	4250	4370	4540	4630	4720	4800	4950	5020	5090	5260	5270	5370	5500	5590	5660	5730	6100	6200	6270		
4300	4450	4540	4640	4700																	
4450	4540	4650	4740	4850																	
4660	4750	4900	4990	5130																	
4770	4920	5010	5110	5220																	

Szerokość (mm) - Dostępność co 10 mm

3010-3100	3110-3200	3210-3300	3310-3400	3410-3500	3510-3600	3610-3700	3710-3800	3810-3900	3910-4000	4010-4100	4110-4200	4210-4300	4310-4400	4410-4500	4510-4600	4610-4700	4710-4800	4810-4900	4910-5000	5010-5250	5260-5500
3840	3920	4020	4110	4190	4270	4360	4440	4540	4620	4710	4810	5020	5100	5190	5260	5350	5660	5750	5820	6200	6430
3980	4070	4150	4230	4340	4410	4500	4590	4680	4890	4980	5060	5180	5250	5330	5460	5540	5810	5910	5980	6360	6600
4110	4190	4290	4370	4470	4560	4700	4860	4940	5040	5140	5270	5370	5450	5530	5620	5700	5980	6130	6210	6610	6860
4320	4430	4520	4600	4750	4930	5010	5130	5220	5350	5460	5530	5640	5730	5830	5970	6050	6330	6440	6520	6980	7210
4580	4670	4800	4990	5090	5200	5300	5450	5550	5630	5810	5840	5960	6100	6200	6290	6380	6750	6860	6950		
4730	4900	5000	5120	5200																	
4910	5010	5140	5240	5370																	
5140	5240	5410	5520	5670																	
5270	5440	5550	5660	5790																	

Szerokość (mm) - Dostępność co 10 mm

3010-3100	3110-3200	3210-3300	3310-3400	3410-3500	3510-3600	3610-3700	3710-3800	3810-3900	3910-4000	4010-4100	4110-4200	4210-4300	4310-4400	4410-4500	4510-4600	4610-4700	4710-4800	4810-4900	4910-5000	5010-5250	5260-5500
4040	4120	4230	4320	4410	4490	4590	4680	4780	4860	4960	5060	5290	5370	5460	5550	5640	5960	6060	6140	6540	6780
4180	4280	4360	4450	4560	4650	4740	4840	4930	5150	5240	5330	5460	5540	5620	5760	5850	6130	6230	6310	6710	6960
4330	4410	4520	4600	4710	4810	4950	5120	5210	5310	5420	5560	5670	5750	5840	5930	6020	6310	6470	6560	6980	7240
4550	4670	4760	4850	5000	5200	5280	5400	5500	5640	5760	5840	5950	6040	6150	6300	6390	6680	6800	6890	7370	7610
4820	4920	5060	5260	5370	5480	5590	5750	5850	5940	6130	6160	6290	6440	6550	6630	6730	7130	7250	7330		
4990	5160	5270	5390	5480																	
5170	5280	5420	5530	5660																	
5410	5530	5700	5820	5980																	
5560	5740	5850	5970	6110																	

Szerokość (mm) - Dostępność co 10 mm

3010-3100	3110-3200	3210-3300	3310-3400	3410-3500	3510-3600	3610-3700	3710-3800	3810-3900	3910-4000	4010-4100	4110-4200	4210-4300	4310-4400	4410-4500	4510-4600	4610-4700	4710-4800	4810-4900	4910-5000	5010-5250	5260-5500
4 320	4 410	4 520	4 630	4 720	4 810	4 920	5 010	5 130	5 220	5 320	5 430	5 670	5 760	5 860	5 950	6 060	6 390	6 490	6 580	7 000	7 260
4 480	4 580	4 680	4 770	4 890	4 990	5 090	5 200	5 300	5 520	5 630	5 720	5 860	5 950	6 040	6 190	6 280	6 570	6 690	6 770	7 200	7 470
4 640	4 730	4 850	4 940	5 060	5 170	5 320	5 500	5 590	5 710	5 830	5 970	6 090	6 190	6 280	6 390	6 480	6 780	6 950	7 050	7 500	7 780
4 870	5 000	5 110	5 210	5 370	5 570	5 670	5 800	5 910	6 060	6 190	6 270	6 400	6 500	6 620	6 780	6 870	7 180	7 310	7 400	7 910	8 180
5 160	5 270	5 430	5 630	5 750	5 870	5 990	6 170	6 280	6 370	6 580	6 620	6 750	6 920	7 040	7 140	7 240	7 650	7 780	7 880		
5 350	5 530	5 650	5 790	5 890																	
5 550	5 670	5 820	5 940	6 080																	
5 810	5 930	6 120	6 250	6 420																	
5 970	6 160	6 280	6 420	6 570																	

Nice Classic automatyczne, wymiary specjalne

Charakterystyka bram:

- Gładka powierzchnia sekcji typu Silk od strony zewnętrznej i **wewnętrznej**,
- Od wewnątrz przetłoczenia wąskie,
- Segmenty wykonane z blachy stalowej o grubości 0,5 mm, ocynkowanej ogniowo, powleczonej poliuretanem,
- Wypełnienie sekcji stanowi bezfreonowa pianka poliuretanowa o grubości ok. 40 mm,
- Konstrukcja nośna stalowa, ocynkowana ogniowo,
- System wyważania na sprężynach skrętnych testowanych na min. 15 000 cykli,
- Brama standardowo wyposażona w zabezpieczenie w przypadku pęknięcia sprężyn,
- Bezpieczna konstrukcja sekcji uniemożliwiająca przycięcie palców od strony zewnętrznej i wewnętrznej, zarówno podczas otwierania, jak i zamykania bramy,
- W bramach o szerokości pow. 4750 mm stosowane są profile usztywniające,
- Bez klamki zewnętrznej i zamka,
- Wewnętrzny rygiel blokujący,
- **Przy wyborze opcji „Klamka zewnętrzna z zamkiem” brama w konfiguracji bez zewnętrznego rygla blokującego.**

Gwarancja: Bramy i napędy - 24 miesiące od daty sprzedaży, Szczegóły w karcie gwarancyjnej Nice.

Wymiary specjalne - uwagi:

- Cena wymiarów pośrednich wg najbliższego, **wyższego** przedziału wymiarowego,
- Minimalna dostępna szerokość na zamówienie 2000, wysokość 1700 mm,
- Wysokość bramy uzyskiwana jest poprzez regulację wysokości dolnej i górnej sekcji,
- Charakterystyka zastosowanych napędów str. 54, **opcje dodatkowe str. 55**

Kolory podstawowe (Silk)



Dekory OFERTA SPECJALNA

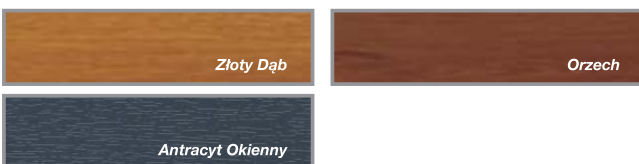

Dowolny kolor RAL (Silk) - z wył. kolorów perłowych fluorescencyjnych i metalizowanych

Dekory drewnopodobne (Silk) - Grupa I

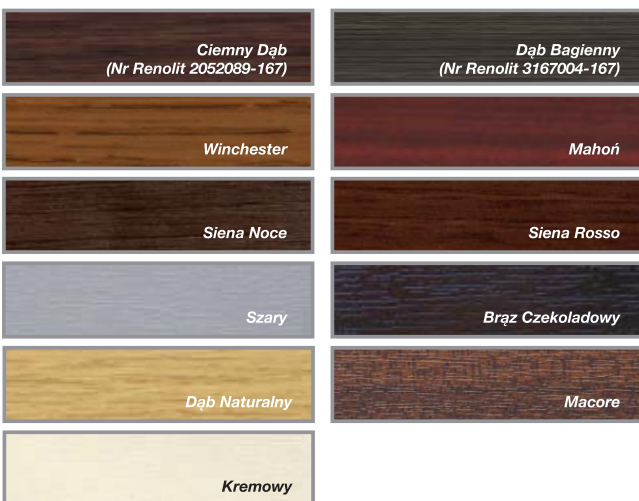

Dekory drewnopodobne (Silk) - Grupa II



Tabela z wymiarami bram automatycznych - Kolory podstawowe - ceny netto

		Szerokość (mm) - Dostępność co 10 mm								
		2000-2200	2210-2300	2310-2400	2410-2500	2510-2600	2610-2700	2710-2800	2810-2900	2910-3000
Wysokość (mm) Dostępność co 10 mm	1700-2000	3280	3350	3410	3490	3570	3650	3710	3800	3920
	2010-2125	3350	3410	3480	3580	3660	3730	3800	3890	3990
	2130-2250	3410	3500	3570	3640	3730	3810	3880	3970	4090
	2260-2375*	3600	3700	3770	3870	3950	4040	4110	4220	4290
	2380-2500	3880	3980	4060	4160	4250	4350	4420	4540	4630
	2510-2625	3990	4060	4160	4250	4360	4430	4540	4660	4740
	2630-2750	4030	4140	4230	4340	4420	4520	4630	4730	4840
	2760-2875	4230	4320	4380	4510	4590	4710	4800	5000	5080
	2880-3000	4340	4430	4500	4600	4720	4840	5000	5130	5210

* Dopłata do bramy automatycznej - szczegóły strona 55

Tabela z wymiarami bram automatycznych - Dekory OFERTA SPECJALNA - ceny netto

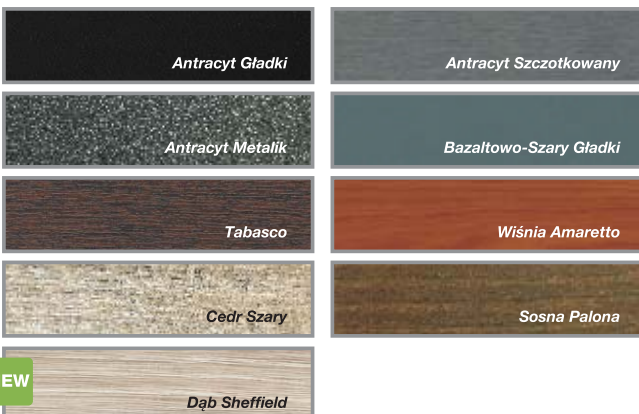
		Szerokość (mm) - Dostępność co 10 mm								
		2000-2200	2210-2300	2310-2400	2410-2500	2510-2600	2610-2700	2710-2800	2810-2900	2910-3000
Wysokość (mm) Dostępność co 10 mm	1700-2000	3520	3600	3680	3770	3860	3960	4030	4130	4270
	2010-2125	3610	3690	3770	3880	3980	4060	4150	4260	4370
	2130-2250	3690	3800	3880	3970	4070	4170	4260	4360	4500
	2260-2375*	3900	4010	4100	4220	4310	4420	4510	4630	4720
	2380-2500	4190	4300	4410	4520	4630	4740	4840	4970	5080
	2510-2625	4320	4410	4530	4630	4760	4850	4980	5120	5210
	2630-2750	4380	4510	4610	4740	4850	4970	5090	5210	5340
	2760-2875	4590	4700	4790	4940	5030	5170	5280	5510	5600
	2880-3000	4720	4830	4930	5050	5190	5330	5510	5660	5760

* Dopłata do bramy automatycznej - szczegóły strona 55

Tabela z wymiarami bram automatycznych - Dekory Grupa I i dowolny kolor RAL** - ceny netto

		Szerokość (mm) - Dostępność co 10 mm								
		2000-2200	2210-2300	2310-2400	2410-2500	2510-2600	2610-2700	2710-2800	2810-2900	2910-3000
Wysokość (mm) Dostępność co 10 mm	1700-2000	3640	3720	3810	3900	4000	4100	4170	4280	4420
	2010-2125	3730	3820	3900	4020	4120	4210	4290	4410	4530
	2130-2250	3820	3930	4010	4110	4220	4310	4410	4520	4660
	2260-2375*	4030	4150	4250	4370	4460	4570	4670	4800	4890
	2380-2500	4330	4450	4560	4680	4790	4910	5010	5150	5260
	2510-2625	4460	4560	4680	4800	4930	5030	5160	5300	5400
	2630-2750	4530	4670	4780	4910	5020	5140	5280	5400	5530
	2760-2875	4750	4870	4960	5110	5210	5360	5470	5700	5810
	2880-3000	4890	5000	5100	5230	5370	5520	5710	5870	5970

* Dopłata do bramy automatycznej - szczegóły strona 55

** Z wyłączeniem kolorów perłowych, fluorescencyjnych i metalizowanych.

Tabela z wymiarami bram automatycznych - Dekory Grupa II - ceny netto

		Szerokość (mm) - Dostępność co 10 mm								
		2000-2200	2210-2300	2310-2400	2410-2500	2510-2600	2610-2700	2710-2800	2810-2900	2910-3000
Wysokość (mm) Dostępność co 10 mm	1700-2000	3830	3920	4010	4110	4210	4330	4410	4520	4670
	2010-2125	3930	4020	4110	4240	4350	4450	4540	4670	4790
	2130-2250	4030	4150	4240	4350	4460	4570	4670	4790	4940
	2260-2375*	4250	4380	4490	4620	4720	4840	4950	5090	5180
	2380-2500	4560	4690	4810	4940	5060	5190	5300	5450	5570
	2510-2625	4710	4820	4950	5070	5210	5320	5470	5620	5730
	2630-2750	4790	4930	5050	5200	5320	5460	5600	5730	5880
	2760-2875	5020	5140	5250	5410	5530	5680	5810	6050	6170
	2880-3000	5160	5290	5400	5540	5700	5860	6060	6230	6350

* Dopłata do bramy automatycznej - szczegóły strona 55

Classic automatyczne, wymiary specjalne

Szerokość (mm) - Dostępność co 10 mm

3010-3100	3110-3200	3210-3300	3310-3400	3410-3500	3510-3600	3610-3700	3710-3800	3810-3900	3910-4000	4010-4100	4110-4200	4210-4300	4310-4400	4410-4500	4510-4600	4610-4700	4710-4800	4810-4900	4910-5000	5010-5250	5260-5500
3980	4050	4130	4210	4280	4340	4430	4500	4580	4650	4730	4810	5020	5090	5160	5610	5690	5990	6070	6140	6490	6690
4090	4170	4230	4300	4400	4460	4540	4620	4690	4890	4970	5030	5140	5210	5270	5770	5840	6100	6190	6240	6610	6810
4200	4270	4350	4420	4510	4580	4700	4860	4920	5010	5100	5220	5300	5370	5440	5890	5960	6230	6380	6440	6820	7030
4390	4480	4560	4630	4760	4930	5000	5100	5170	5290	5390	5450	5550	5610	5700	6210	6280	6550	6650	6720	7150	7340
4720	4800	4920	5090	5180	5270	5350	5500	5570	5640	5810	6280	6380	6510	6600	6670	6740	7120	7210	7280		
4850	5000	5090	5190	5260																	
5000	5090	5200	5290	5400																	
5210	5300	5450	5540	5680																	
5320	5470	5560	5660	5770																	

Napęd Spin 21
 Napęd Spin 41 (SN6041 + SNA30)

Napęd Spin 22
 Napęd Spin 41L (SN6041 + SNA6)

Szerokość (mm) - Dostępność co 10 mm

3010-3100	3110-3200	3210-3300	3310-3400	3410-3500	3510-3600	3610-3700	3710-3800	3810-3900	3910-4000	4010-4100	4110-4200	4210-4300	4310-4400	4410-4500	4510-4600	4610-4700	4710-4800	4810-4900	4910-5000	5010-5250	5260-5500
4350	4420	4530	4620	4700	4770	4880	4960	5060	5140	5230	5330	5540	5620	5710	6130	6220	6530	6620	6700	7080	7310
4480	4570	4650	4730	4850	4930	5020	5110	5200	5410	5500	5580	5700	5780	5860	6330	6410	6680	6790	6860	7250	7490
4620	4700	4800	4890	4990	5080	5210	5380	5460	5570	5670	5800	5910	5990	6070	6500	6580	6860	7010	7100	7500	7750
4830	4940	5040	5120	5270	5450	5540	5650	5740	5880	5990	6070	6180	6260	6370	6850	6930	7210	7330	7410	7880	8110
5180	5280	5410	5600	5710	5810	5920	6070	6170	6250	6440	6880	6990	7140	7240	7330	7420	7800	7920	8000		
5340	5510	5620	5730	5820																	
5520	5630	5760	5860	5990																	
5750	5860	6030	6140	6300																	
5890	6060	6170	6290	6420																	

Napęd Spin 21
 Napęd Spin 41 (SN6041 + SNA30)

Napęd Spin 22
 Napęd Spin 41L (SN6041 + SNA6)

Szerokość (mm) - Dostępność co 10 mm

3010-3100	3110-3200	3210-3300	3310-3400	3410-3500	3510-3600	3610-3700	3710-3800	3810-3900	3910-4000	4010-4100	4110-4200	4210-4300	4310-4400	4410-4500	4510-4600	4610-4700	4710-4800	4810-4900	4910-5000	5010-5250	5260-5500
4500	4580	4690	4780	4860	4950	5050	5140	5240	5320	5420	5520	5750	5830	5920	6300	6390	6720	6810	6890	7290	7530
4640	4740	4820	4910	5020	5110	5200	5300	5390	5610	5700	5790	5910	6000	6080	6510	6600	6880	6980	7060	7460	7720
4790	4870	4980	5060	5170	5270	5410	5580	5660	5770	5880	6020	6130	6210	6300	6690	6770	7060	7220	7310	7730	7990
5010	5120	5220	5310	5460	5660	5740	5860	5960	6100	6220	6290	6410	6500	6610	7050	7140	7430	7550	7640	8120	8360
5370	5470	5610	5810	5920	6020	6130	6300	6400	6480	6680	7070	7190	7340	7450	7540	7640	8030	8150	8240		
5530	5710	5820	5940	6030																	
5720	5830	5970	6080	6210																	
5960	6080	6250	6370	6530																	
6110	6280	6400	6520	6660																	

Napęd Spin 21
 Napęd Spin 41 (SN6041 + SNA30)

Napęd Spin 22
 Napęd Spin 41L (SN6041 + SNA6)

Szerokość (mm) - Dostępność co 10 mm

3010-3100	3110-3200	3210-3300	3310-3400	3410-3500	3510-3600	3610-3700	3710-3800	3810-3900	3910-4000	4010-4100	4110-4200	4210-4300	4310-4400	4410-4500	4510-4600	4610-4700	4710-4800	4810-4900	4910-5000	5010-5250	5260-5500
4760	4850	4960	5070	5160	5250	5360	5450	5570	5660	5760	5870	6110	6200	6300	6730	6830	7160	7270	7360	7770	8040
4920	5020	5120	5210	5330	5430	5530	5640	5740	5960	6070	6160	6300	6390	6480	6970	7060	7350	7470	7550	7980	8250
5080	5170	5290	5380	5500	5610	5760	5940	6030	6150	6270	6410	6530	6630	6720	7160	7260	7560	7730	7830	8270	8560
5310	5440	5550	5650	5810	6010	6110	6240	6350	6500	6630	6710	6840	6940	7060	7560	7650	7950	8080	8180	8690	8960
5690	5800	5960	6160	6280	6400	6520	6700	6800	6900	7110	7560	7690	7860	7980	8070	8180	8590	8720	8810		
5880	6060	6180	6320	6420																	
6080	6200	6350	6470	6610																	
6340	6460	6650	6780	6950																	
6500	6690	6810	6950	7100																	

Napęd Spin 21
 Napęd Spin 41 (SN6041 + SNA30)

Napęd Spin 22
 Napęd Spin 41L (SN6041 + SNA6)

Nice Premium i Design ręczne, wymiary specjalne

Charakterystyka bram:

- Gładka powierzchnia sekcji typu Silk od strony zewnętrznej i **wewnętrznej**,
- Od wewnątrz przetłoczenia wąskie,
- Segmenty wykonane z blachy stalowej o grubości 0,5 mm, ocynkowanej ogniowo, powleczonej poliuretanem,
- Wypełnienie sekcji stanowi bezfreonowa pianka poliuretanowa o grubości ok. 40 mm,
- Konstrukcja nośna stalowa, ocynkowana ogniowo,
- System wyważania na sprężynach skrętnych testowanych na min. 15 000 cykli,
- Brama standardowo wyposażona w zabezpieczenie w przypadku pęknięcia sprężyn,
- Bezpieczna konstrukcja sekcji uniemożliwiająca przycięcie palców od strony zewnętrznej i wewnętrznej, zarówno podczas otwierania, jak i zamykania bramy,
- W bramach o szerokości pow. 4750 mm stosowane są profile usztywniające,
- Zamek jednostronny z klamką zewnętrzną w kolorze czarnym,
- Brama ręczna bez rygla wewnętrznego,
- Zamek umieszczony po lewej stronie bramy patrząc od zewnątrz (opis strona 59).

Gwarancja: Bramy - 24 miesiące od daty sprzedaży.

Wymiary specjalne - uwagi:

- Cena wymiarów pośrednich wg najbliższego, **wyższego** przedziału wymiarowego,
- Minimalna dostępna szerokość na zamówienie 2000, wysokość 1700 mm,
- Wysokość bramy uzyskiwana jest poprzez regulację wysokości dolnej i górnej sekcji.

Opcje dodatkowe str. 55

Kolory podstawowe (Silk)



Dekory OFERTA SPECJALNA

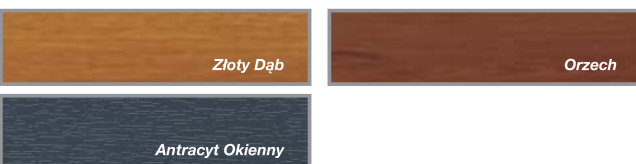

Dowolny kolor RAL (Silk) - z wył. kolorów perłowych fluorescencyjnych i metalizowanych

Dekory drewnopodobne (Silk) - Grupa I

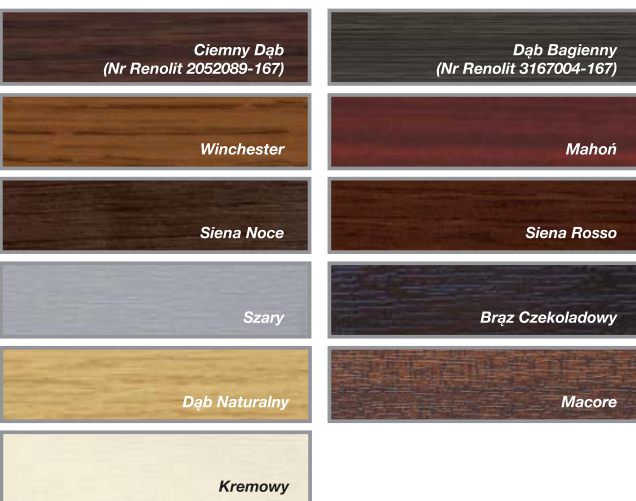

Dekory drewnopodobne (Silk) - Grupa II



Tabela z wymiarami bram ręcznych - Kolory podstawowe - ceny netto

		Szerokość (mm) - Dostępność co 10 mm								
		2000-2200	2210-2300	2310-2400	2410-2500	2510-2600	2610-2700	2710-2800	2810-2900	2910-3000
Wysokość (mm) Dostępność co 10 mm	1700-2000	3000	3070	3140	3230	3300	3400	3460	3560	3690
	2010-2125	3070	3140	3220	3320	3410	3480	3560	3650	3760
	2130-2250	3140	3240	3300	3390	3480	3570	3640	3740	3870
	2260-2375	3340	3450	3530	3630	3720	3810	3900	4000	4080
	2380-2500	3550	3640	3740	3840	3940	4050	4120	4260	4350
	2510-2625	3650	3740	3840	3940	4060	4140	4260	4390	4460
	2630-2750	3710	3820	3920	4040	4120	4230	4350	4450	4570
	2760-2875	3720	4010	4080	4220	4300	4430	4530	4750	4830
	2880-3000	4030	4130	4210	4310	4440	4570	4750	4890	4970

Tabela z wymiarami bram ręcznych - Dekory OFERTA SPECJALNA - ceny netto

		Szerokość (mm) - Dostępność co 10 mm								
		2000-2200	2210-2300	2310-2400	2410-2500	2510-2600	2610-2700	2710-2800	2810-2900	2910-3000
Wysokość (mm) Dostępność co 10 mm	1700-2000	3200	3290	3370	3470	3560	3670	3730	3840	3980
	2010-2125	3300	3380	3470	3580	3690	3770	3850	3970	4090
	2130-2250	3380	3490	3570	3670	3770	3880	3970	4080	4220
	2260-2375	3590	3710	3810	3930	4030	4130	4230	4350	4450
	2380-2500	3810	3920	4040	4150	4260	4380	4480	4620	4730
	2510-2625	3930	4040	4150	4270	4400	4490	4630	4770	4870
	2630-2750	4010	4130	4250	4380	4490	4610	4750	4870	5000
	2760-2875	4040	4340	4430	4590	4680	4830	4940	5170	5270
	2880-3000	4360	4480	4580	4690	4840	4990	5180	5340	5430

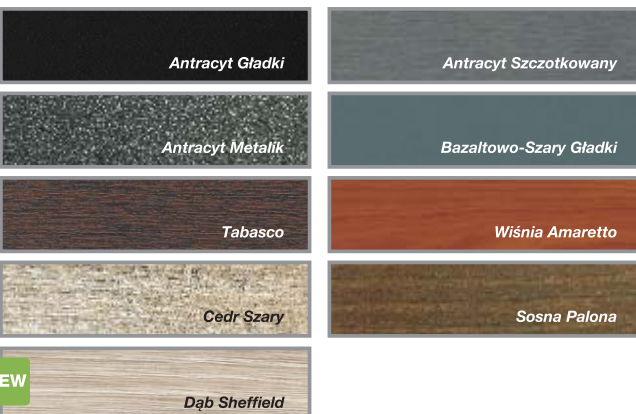
Tabela z wymiarami bram ręcznych - Dekory Grupa I i dowolny kolor RAL* - ceny netto

		Szerokość (mm) - Dostępność co 10 mm								
		2000-2200	2210-2300	2310-2400	2410-2500	2510-2600	2610-2700	2710-2800	2810-2900	2910-3000
Wysokość (mm) Dostępność co 10 mm	1700-2000	3360	3450	3530	3640	3730	3850	3920	4040	4180
	2010-2125	3460	3540	3640	3750	3870	3950	4050	4170	4290
	2130-2250	3550	3670	3750	3860	3960	4070	4170	4290	4440
	2260-2375	3770	3900	4010	4120	4230	4340	4450	4580	4680
	2380-2500	4000	4120	4240	4360	4480	4610	4710	4860	4980
	2510-2625	4130	4240	4360	4490	4630	4730	4870	5030	5120
	2630-2750	4210	4340	4470	4610	4720	4860	5000	5120	5270
	2760-2875	4250	4560	4660	4820	4930	5080	5210	5450	5550
	2880-3000	4580	4710	4810	4940	5100	5250	5450	5620	5730

* Z wyłączeniem kolorów perłowych, fluorescencyjnych i metalizowanych.

Tabela z wymiarami bram ręcznych - Dekory Grupa II - ceny netto

		Szerokość (mm) - Dostępność co 10 mm								
		2000-2200	2210-2300	2310-2400	2410-2500	2510-2600	2610-2700	2710-2800	2810-2900	2910-3000
Wysokość (mm) Dostępność co 10 mm	1700-2000	3560	3660	3750	3870	3970	4090	4170	4300	4460
	2010-2125	3670	3770	3870	4000	4120	4210	4320	4440	4580
	2130-2250	3770	3900	4000	4110	4230	4350	4450	4580	4740
	2260-2375	4010	4150	4260	4390	4510	4630	4750	4890	4990
	2380-2500	4250	4380	4510	4640	4770	4910	5020	5190	5320
	2510-2625	4390	4510	4650	4780	4930	5040	5200	5360	5470
	2630-2750	4480	4630	4760	4920	5040	5190	5340	5480	5630
	2760-2875	4530	4860	4970	5140	5260	5430	5560	5820	5930
	2880-3000	4880	5020	5130	5270	5440	5610	5830	6010	6120

Premium i Design ręczne, wymiary specjalne

Szerokość (mm) - Dostępność co 10 mm

3010-3100	3110-3200	3210-3300	3310-3400	3410-3500	3510-3600	3610-3700	3710-3800	3810-3900	3910-4000	4010-4100	4110-4200	4210-4300	4310-4400	4410-4500	4510-4600	4610-4700	4710-4800	4810-4900	4910-5000	5010-5250	5260-5500
3750	3820	3920	3990	4070	4140	4230	4300	4400	4460	4550	4640	4870	4930	5010	5090	5160	5490	5580	5650	6020	6240
3870	3950	4030	4090	4200	4270	4350	4430	4510	4730	4800	4880	4990	5070	5130	5260	5330	5610	5710	5770	6150	6370
3980	4060	4150	4220	4310	4400	4530	4690	4760	4860	4950	5080	5160	5240	5310	5390	5460	5750	5910	5970	6370	6600
4190	4290	4380	4440	4580	4770	4840	4950	5030	5150	5260	5320	5430	5490	5590	5730	5800	6090	6200	6270	6680	6880
4440	4530	4650	4840	4930	5030	5120	5270	5360	5430	5610	5620	5730	5880	5960	6040	6120	6510	6620	6700		
4580	4750	4840	4950	5010																	
4750	4840	4960	5050	5160																	
4970	5070	5230	5320	5470																	
5090	5250	5340	5450	5570																	

Szerokość (mm) - Dostępność co 10 mm

3010-3100	3110-3200	3210-3300	3310-3400	3410-3500	3510-3600	3610-3700	3710-3800	3810-3900	3910-4000	4010-4100	4110-4200	4210-4300	4310-4400	4410-4500	4510-4600	4610-4700	4710-4800	4810-4900	4910-5000	5010-5250	5260-5500
4060	4140	4250	4340	4430	4500	4610	4690	4800	4880	4980	5080	5310	5390	5480	5560	5650	5980	6080	6160	6550	6800
4210	4300	4390	4460	4580	4660	4760	4850	4940	5170	5260	5350	5470	5560	5630	5780	5850	6140	6250	6320	6730	6980
4340	4430	4530	4620	4720	4820	4970	5140	5220	5330	5430	5570	5670	5760	5840	5950	6030	6320	6490	6570	6990	7250
4570	4680	4780	4860	5020	5210	5290	5420	5520	5650	5770	5840	5970	6050	6160	6310	6390	6690	6810	6900	7330	7570
4840	4940	5070	5270	5380	5500	5600	5760	5870	5950	6140	6180	6300	6450	6560	6650	6740	7130	7260	7350		
5000	5180	5280	5410	5490																	
5190	5290	5430	5540	5670																	
5430	5540	5720	5830	6000																	
5570	5750	5860	5990	6120																	

Szerokość (mm) - Dostępność co 10 mm

3010-3100	3110-3200	3210-3300	3310-3400	3410-3500	3510-3600	3610-3700	3710-3800	3810-3900	3910-4000	4010-4100	4110-4200	4210-4300	4310-4400	4410-4500	4510-4600	4610-4700	4710-4800	4810-4900	4910-5000	5010-5250	5260-5500
4270	4350	4470	4560	4660	4740	4850	4940	5050	5140	5240	5350	5590	5680	5770	5860	5960	6300	6410	6490	6910	7170
4420	4520	4610	4700	4820	4910	5020	5110	5210	5440	5540	5630	5760	5860	5940	6090	6170	6470	6590	6670	7100	7360
4570	4660	4770	4870	4970	5080	5230	5410	5500	5620	5720	5870	5980	6080	6160	6270	6360	6670	6840	6930	7380	7650
4810	4930	5030	5120	5280	5490	5580	5710	5810	5960	6090	6160	6290	6380	6500	6660	6750	7060	7190	7280	7730	7990
5090	5200	5340	5550	5670	5790	5900	6080	6180	6270	6480	6510	6640	6810	6920	7020	7110	7530	7660	7760		
5270	5450	5570	5700	5790																	
5470	5580	5720	5840	5980																	
5720	5840	6030	6140	6320																	
5870	6060	6180	6310	6460																	

Szerokość (mm) - Dostępność co 10 mm

3010-3100	3110-3200	3210-3300	3310-3400	3410-3500	3510-3600	3610-3700	3710-3800	3810-3900	3910-4000	4010-4100	4110-4200	4210-4300	4310-4400	4410-4500	4510-4600	4610-4700	4710-4800	4810-4900	4910-5000	5010-5250	5260-5500
4550	4640	4760	4860	4970	5060	5180	5270	5400	5490	5600	5720	5970	6060	6170	6270	6370	6720	6840	6930	7370	7650
4720	4820	4930	5020	5160	5250	5360	5470	5570	5820	5920	6030	6160	6270	6360	6520	6610	6920	7050	7130	7580	7870
4880	4980	5100	5210	5320	5440	5600	5790	5890	6010	6130	6290	6410	6510	6610	6720	6820	7140	7320	7420	7890	8190
5130	5260	5380	5480	5650	5870	5960	6100	6220	6370	6510	6600	6740	6830	6960	7140	7230	7560	7700	7790	8280	8550
5440	5560	5710	5930	6060	6190	6310	6490	6610	6710	6930	6970	7110	7290	7410	7520	7630	8050	8190	8300		
5630	5830	5950	6090	6190																	
5840	5970	6120	6250	6400																	
6110	6250	6450	6570	6760																	
6280	6480	6610	6760	6920																	

Nice Premium i Design automatyczne, wymiary specjalne

Tabela z wymiarami bram automatycznych - Kolory podstawowe - ceny netto

Charakterystyka bram:

- Gładka powierzchnia sekcji typu Silk od strony zewnętrznej i **wewnętrznej**,
- Od wewnątrz przetłoczenia wąskie,
- Segmenty wykonane z blachy stalowej o grubości 0,5 mm, ocynkowanej ogniowo, powleczonej poliestrem,
- Wypełnienie sekcji stanowi bezfreonowa pianka poliuretanowa o grubości ok. 40 mm
- Konstrukcja nośna stalowa, ocynkowana ogniowo,
- System wyważania na sprężynach skrętnych testowanych na min. 15 000 cykli,
- Brama standardowo wyposażona w zabezpieczenie w przypadku pęknięcia sprężyn,
- Bezpieczna konstrukcja sekcji uniemożliwiająca przycięcie palców od strony zewnętrznej i wewnętrznej, zarówno podczas otwierania, jak i zamykania bramy,
- W bramach o szerokości pow. 4750 mm stosowane są profile usztywniające,
- Bez klamki zewnętrznej i zamka,
- Wewnętrzny rygiel blokujący,
- **Przy wyborze opcji „Klamka zewnętrzna z zamkiem” brama w konfiguracji bez zewnętrznego rygla blokującego.**

Gwarancja: Bramy i napędy - 24 miesiące od daty sprzedaży, Szczegóły w karcie gwarancyjnej Nice.

Wymiary specjalne - uwagi:

- Cena wymiarów pośrednich wg najbliższego, **wyższego** przedziału wymiarowego,
- Minimalna dostępna szerokość na zamówienie 2000, wysokość 1700 mm,
- Wysokość bramy uzyskiwana jest poprzez regulację wysokości dolnej i górnej sekcji,
- Charakterystyka zastosowanych napędów str. 54, **opcje dodatkowe str. 55**

Kolory podstawowe (Silk)



Dekory OFERTA SPECJALNA

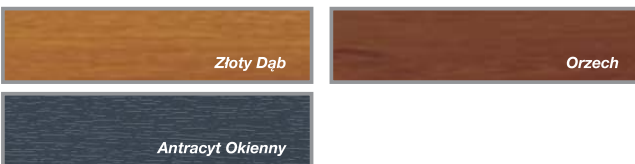

Dowolny kolor RAL (Silk) - z wył. kolorów perłowych fluorescencyjnych i metalizowanych

Dekory drewnopodobne (Silk) - Grupa I

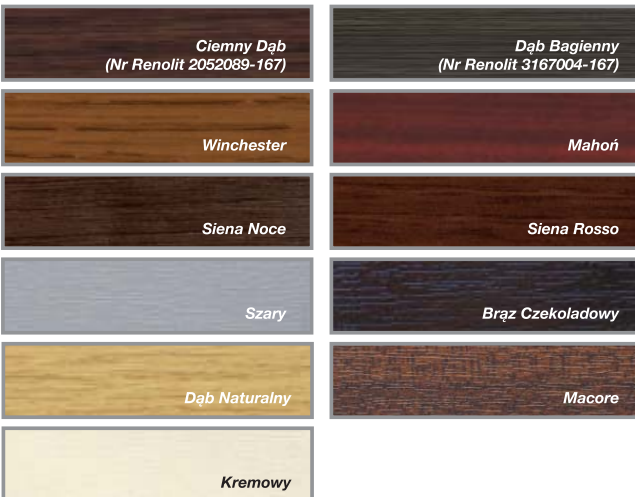

Dekory drewnopodobne (Silk) - Grupa II

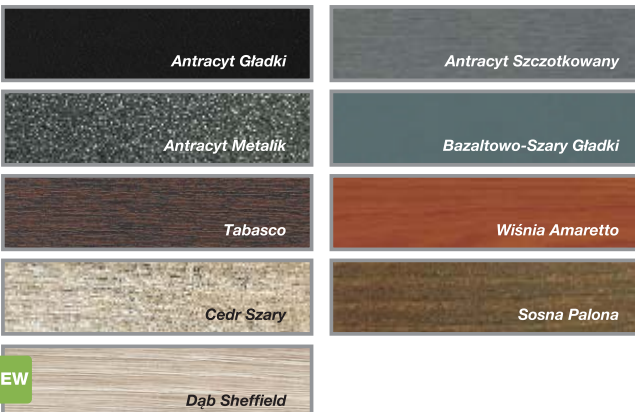

NEW

		Szerokość (mm) - Dostępność co 10 mm								
		2000-2200	2210-2300	2310-2400	2410-2500	2510-2600	2610-2700	2710-2800	2810-2900	2910-3000
Wysokość (mm) Dostępność co 10 mm	1700-2000	3460	3530	3600	3690	3760	3860	3920	4010	4150
	2010-2125	3530	3600	3670	3770	3870	3940	4010	4110	4220
	2130-2250	3600	3700	3760	3850	3940	4030	4100	4200	4330
	2260-2375*	3800	3900	3990	4090	4180	4270	4350	4460	4540
	2380-2500	4100	4190	4290	4390	4490	4600	4680	4810	4910
	2510-2625	4200	4290	4390	4490	4610	4690	4810	4940	5010
	2630-2750	4260	4370	4470	4590	4680	4780	4910	5000	5120
	2760-2875	4270	4560	4630	4770	4850	4980	5080	5300	5380
	2880-3000	4580	4680	4760	4860	4990	5120	5300	5440	5520

* Dopłata do bramy automatycznej - szczegóły strona 55

Tabela z wymiarami bram automatycznych - Dekory OFERTA SPECJALNA - ceny netto

		Szerokość (mm) - Dostępność co 10 mm								
		2000-2200	2210-2300	2310-2400	2410-2500	2510-2600	2610-2700	2710-2800	2810-2900	2910-3000
Wysokość (mm) Dostępność co 10 mm	1700-2000	3690	3780	3860	3960	4050	4160	4230	4340	4490
	2010-2125	3790	3870	3960	4070	4190	4270	4360	4470	4590
	2130-2250	3870	3990	4070	4170	4270	4380	4470	4580	4730
	2260-2375*	4090	4210	4320	4430	4530	4640	4740	4870	4960
	2380-2500	4400	4510	4630	4740	4860	4990	5080	5230	5340
	2510-2625	4530	4630	4750	4870	5000	5100	5240	5380	5480
	2630-2750	4600	4730	4850	4990	5090	5220	5360	5480	5610
	2760-2875	4630	4940	5030	5190	5290	5440	5560	5790	5890
	2880-3000	4960	5080	5180	5300	5450	5600	5800	5960	6060

* Dopłata do bramy automatycznej - szczegóły strona 55

Tabela z wymiarami bram automatycznych - Dekory Grupa I i dowolny kolor RAL** - ceny netto

		Szerokość (mm) - Dostępność co 10 mm								
		2000-2200	2210-2300	2310-2400	2410-2500	2510-2600	2610-2700	2710-2800	2810-2900	2910-3000
Wysokość (mm) Dostępność co 10 mm	1700-2000	3820	3910	3990	4100	4190	4310	4380	4500	4640
	2010-2125	3920	4000	4100	4210	4330	4410	4510	4630	4750
	2130-2250	4010	4120	4210	4320	4420	4530	4630	4750	4900
	2260-2375*	4230	4360	4460	4580	4690	4800	4910	5040	5140
	2380-2500	4550	4670	4790	4910	5030	5160	5260	5410	5530
	2510-2625	4680	4790	4910	5030	5180	5280	5420	5570	5670
	2630-2750	4760	4890	5020	5160	5270	5410	5550	5670	5820
	2760-2875	4800	5110	5210	5370	5470	5630	5750	6000	6100
	2880-3000	5130	5260	5360	5490	5650	5800	6000	6170	6270

* Dopłata do bramy automatycznej - szczegóły strona 55

** Z wyłączeniem kolorów perłowych, fluorescencyjnych i metalizowanych.

Tabela z wymiarami bram automatycznych - Dekory Grupa II - ceny netto

		Szerokość (mm) - Dostępność co 10 mm								
		2000-2200	2210-2300	2310-2400	2410-2500	2510-2600	2610-2700	2710-2800	2810-2900	2910-3000
Wysokość (mm) Dostępność co 10 mm	1700-2000	4000	4100	4190	4310	4410	4530	4610	4740	4900
	2010-2125	4110	4210	4310	4440	4560	4650	4760	4880	5020
	2130-2250	4210	4340	4440	4550	4670	4790	4890	5020	5180
	2260-2375*	4450	4590	4700	4830	4950	5070	5190	5330	5430
	2380-2500	4780	4910	5040	5170	5300	5440	5550	5710	5850
	2510-2625	4920	5040	5180	5310	5460	5570	5730	5890	6000
	2630-2750	5010	5160	5290	5450	5570	5720	5870	6010	6160
	2760-2875	5060	5390	5490	5670	5790	5960	6090	6350	6460
	2880-3000	5410	5550	5660	5800	5970	6140	6360	6540	6650

* Dopłata do bramy automatycznej - szczegóły strona 55

Premium i Design automatyczne, wymiary specjalne

Szerokość (mm) - Dostępność co 10 mm

3010-3100	3110-3200	3210-3300	3310-3400	3410-3500	3510-3600	3610-3700	3710-3800	3810-3900	3910-4000	4010-4100	4110-4200	4210-4300	4310-4400	4410-4500	4510-4600	4610-4700	4710-4800	4810-4900	4910-5000	5010-5250	5260-5500
4210	4280	4380	4450	4530	4590	4690	4760	4860	4920	5010	5100	5330	5390	5470	5930	6000	6330	6420	6490	6860	7080
4330	4410	4480	4550	4660	4730	4810	4890	4970	5180	5260	5340	5450	5520	5590	6100	6170	6450	6550	6610	6990	7210
4440	4520	4600	4680	4770	4860	4990	5150	5220	5320	5400	5530	5620	5700	5760	6230	6300	6590	6750	6810	7210	7440
4650	4750	4830	4900	5040	5230	5290	5400	5490	5610	5720	5780	5880	5950	6050	6570	6640	6930	7040	7110	7520	7720
4990	5080	5200	5390	5480	5580	5670	5820	5910	5980	6160	6630	6740	6890	6970	7050	7130	7520	7630	7710		
5130	5300	5390	5500	5560																	
5300	5390	5510	5610	5710																	
5520	5620	5780	5870	6020																	
5640	5800	5890	6000	6120																	

Napęd Spin 21
 Napęd Spin 22
 Napęd Spin 41 (SN6041 + SNA30)
 Napęd Spin 41L (SN6041 + SNA6)

Szerokość (mm) - Dostępność co 10 mm

3010-3100	3110-3200	3210-3300	3310-3400	3410-3500	3510-3600	3610-3700	3710-3800	3810-3900	3910-4000	4010-4100	4110-4200	4210-4300	4310-4400	4410-4500	4510-4600	4610-4700	4710-4800	4810-4900	4910-5000	5010-5250	5260-5500
4570	4650	4760	4850	4940	5020	5130	5210	5320	5400	5500	5600	5840	5920	6010	6430	6520	6860	6960	7040	7440	7690
4710	4810	4900	4980	5100	5180	5280	5370	5470	5690	5790	5880	6000	6090	6170	6650	6730	7020	7130	7200	7620	7880
4850	4940	5050	5140	5240	5340	5490	5670	5750	5860	5960	6110	6210	6300	6390	6820	6900	7210	7370	7460	7890	8150
5080	5200	5300	5380	5540	5740	5820	5950	6050	6190	6310	6380	6510	6590	6710	7200	7280	7580	7710	7790	8230	8470
5450	5550	5690	5890	6000	6120	6220	6390	6500	6580	6780	7220	7340	7500	7600	7700	7790	8190	8320	8410		
5620	5800	5900	6030	6110																	
5810	5910	6050	6170	6300																	
6050	6170	6350	6460	6630																	
6200	6380	6490	6620	6760																	

Napęd Spin 21
 Napęd Spin 22
 Napęd Spin 41 (SN6041 + SNA30)
 Napęd Spin 41L (SN6041 + SNA6)

Szerokość (mm) - Dostępność co 10 mm

3010-3100	3110-3200	3210-3300	3310-3400	3410-3500	3510-3600	3610-3700	3710-3800	3810-3900	3910-4000	4010-4100	4110-4200	4210-4300	4310-4400	4410-4500	4510-4600	4610-4700	4710-4800	4810-4900	4910-5000	5010-5250	5260-5500
4730	4810	4930	5020	5110	5200	5310	5400	5510	5590	5700	5800	6050	6130	6230	6610	6710	7050	7160	7240	7660	7920
4880	4980	5070	5160	5280	5370	5470	5570	5660	5900	6000	6090	6220	6310	6400	6840	6920	7230	7340	7420	7850	8110
5020	5120	5230	5320	5430	5540	5690	5870	5960	6080	6180	6330	6440	6540	6620	7020	7110	7420	7590	7680	8130	8410
5270	5390	5490	5580	5740	5950	6040	6170	6270	6410	6540	6620	6750	6840	6960	7410	7500	7810	7940	8030	8490	8740
5640	5750	5890	6100	6220	6340	6450	6620	6730	6820	7030	7420	7550	7710	7820	7920	8020	8430	8560	8660		
5820	6000	6110	6250	6330																	
6010	6130	6270	6390	6530																	
6270	6390	6580	6690	6870																	
6420	6610	6720	6860	7010																	

Napęd Spin 21
 Napęd Spin 22
 Napęd Spin 41 (SN6041 + SNA30)
 Napęd Spin 41L (SN6041 + SNA6)

Szerokość (mm) - Dostępność co 10 mm

3010-3100	3110-3200	3210-3300	3310-3400	3410-3500	3510-3600	3610-3700	3710-3800	3810-3900	3910-4000	4010-4100	4110-4200	4210-4300	4310-4400	4410-4500	4510-4600	4610-4700	4710-4800	4810-4900	4910-5000	5010-5250	5260-5500
4990	5080	5200	5300	5410	5500	5620	5710	5840	5930	6040	6160	6410	6500	6610	7050	7150	7500	7610	7700	8150	8430
5160	5260	5370	5460	5600	5690	5800	5910	6010	6260	6360	6470	6600	6710	6800	7290	7390	7700	7820	7910	8360	8650
5320	5420	5540	5650	5760	5880	6040	6230	6330	6450	6570	6730	6850	6950	7050	7500	7600	7920	8100	8200	8670	8970
5570	5700	5820	5920	6090	6310	6400	6540	6660	6810	6950	7040	7180	7270	7400	7910	8010	8330	8470	8570	9050	9330
5970	6090	6240	6460	6590	6720	6840	7020	7140	7240	7460	7910	8050	8230	8340	8450	8560	8990	9130	9240		
6160	6360	6480	6620	6720																	
6370	6500	6650	6780	6930																	
6640	6780	6980	7100	7290																	
6810	7010	7140	7290	7450																	

Napęd Spin 21
 Napęd Spin 22
 Napęd Spin 41 (SN6041 + SNA30)
 Napęd Spin 41L (SN6041 + SNA6)

Nice Design ISO 60 ręczne, wymiary specjalne

Charakterystyka bram:

- Od zewnątrz gładka powierzchnia sekcji typu Silk, bez przetłoczeń,
- Wewnątrz przetłoczenia wąskie, struktura Stucco,
- Segmenty wykonane z blachy stalowej o gr. 0,5 mm, ocynkowanej ogniowo, powleczonej poliestrem,
- Wypełnienie sekcji bezfreonową pianką poliuretanową o grubości ok. **60 mm**,
- **Rozszerzony system uszczelnień**,
- Konstrukcja nośna stalowa, ocynkowana ogniowo,
- System wyważania na sprężynach skrętnych testowanych na min. 15.000 cykli,
- Zabezpieczenie w przypadku pęknięcia sprężyn w standardzie,
- Bezpieczna konstrukcja sekcji uniemożliwiająca przycięcie palców w trakcie ruchu bramy,
- **W bramach o szer. > 4000 mm podwójne zawiasy boczne z rolką o długim trzpieniu**,
- W bramach o szer. > 4750 mm profile usztywniające w standardzie.

Gwarancja:** Bramy i automatyka - 24 miesiące od daty sprzedaży.

Wymiary specjalne - uwagi:

- Cena wymiarów pośrednich wg najbliższego, **wyższego** przedziału wymiarowego,
- Minimalna dostępna szerokość na zamówienie 2000, wysokość 1700 mm,
- Wysokość bramy uzyskiwana jest poprzez regulację wysokości dolnej i górnej sekcji.

[Opcje dodatkowe str. 55](#)

Kolory podstawowe (Silk)



Dowolny kolor RAL (Silk) - z wyb. kolorów perłowych fluorescencyjnych i metalizowanych

Dekory drewnopodobne (Silk) - Grupa I

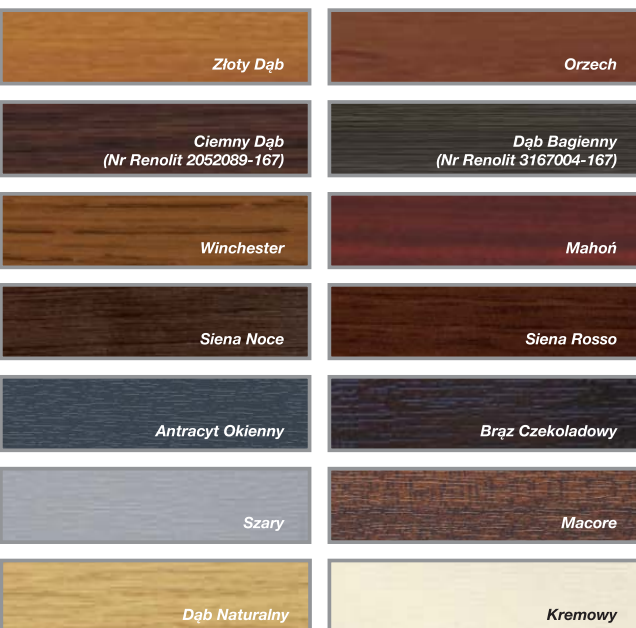

Dekory drewnopodobne (Silk) - Grupa II



Tabela z wymiarami bram ręcznych - Kolory podstawowe - ceny netto

		Szerokość (mm) - Dostępność co 10 mm								
		2000-2200	2210-2300	2310-2400	2410-2500	2510-2600	2610-2700	2710-2800	2810-2900	2910-3000
Wysokość (mm) Dostępność co 10 mm	1700-2000	3840	3940	4040	4120	4220	4330	4410	4510	4700
	2010-2125	3990	4080	4190	4280	4380	4490	4580	4700	4890
	2130-2250	4020	4110	4220	4320	4430	4530	4640	4760	4930
	2260-2375	4240	4340	4460	4560	4680	4790	4900	5010	5160
	2380-2500	4560	4670	4790	4890	5030	5170	5270	5390	5570
	2510-2625	4700	4810	4950	5050	5200	5330	5450	5600	5750
	2630-2750	4710	4860	4960	5090	5240	5350	5490	5610	5880
	2760-2875	4900	5010	5160	5270	5420	5540	5690	5820	6090
	2880-3000	5020	5140	5260	5380	5570	5690	5810	6060	6210

Tabela z wymiarami bram ręcznych - Dowolny kolor RAL* - ceny netto

		Szerokość (mm) - Dostępność co 10 mm								
		2000-2200	2210-2300	2310-2400	2410-2500	2510-2600	2610-2700	2710-2800	2810-2900	2910-3000
Wysokość (mm) Dostępność co 10 mm	1700-2000	4400	4520	4650	4760	4880	5010	5120	5240	5470
	2010-2125	4580	4700	4840	4950	5080	5220	5330	5480	5700
	2130-2250	4650	4770	4910	5040	5170	5300	5440	5590	5790
	2260-2375	4910	5040	5190	5310	5470	5600	5750	5890	6070
	2380-2500	5260	5390	5550	5690	5860	6020	6160	6310	6520
	2510-2625	5430	5580	5750	5890	6070	6230	6380	6570	6750
	2630-2750	5480	5660	5800	5970	6150	6290	6470	6630	6930
	2760-2875	5710	5850	6030	6180	6370	6520	6710	6880	7180
	2880-3000	5860	6020	6170	6330	6560	6720	6880	7160	7350

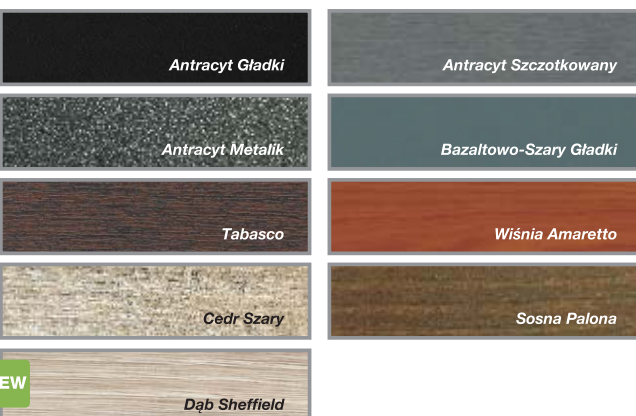
* Z wyłączeniem kolorów perłowych, fluorescencyjnych i metalizowanych.

Tabela z wymiarami bram ręcznych - Dekory Grupa I - ceny netto

		Szerokość (mm) - Dostępność co 10 mm								
		2000-2200	2210-2300	2310-2400	2410-2500	2510-2600	2610-2700	2710-2800	2810-2900	2910-3000
Wysokość (mm) Dostępność co 10 mm	1700-2000	4300	4420	4540	4650	4770	4900	5000	5120	5340
	2010-2125	4480	4590	4730	4830	4960	5090	5200	5350	5560
	2130-2250	4540	4660	4790	4910	5050	5160	5300	5450	5650
	2260-2375	4790	4910	5060	5180	5330	5460	5600	5740	5920
	2380-2500	5140	5270	5420	5550	5710	5880	6000	6150	6360
	2510-2625	5300	5440	5600	5740	5920	6080	6220	6400	6570
	2630-2750	5350	5520	5650	5810	5990	6120	6300	6450	6740
	2760-2875	5560	5700	5880	6020	6200	6350	6530	6690	6990
	2880-3000	5680	5830	5970	6130	6350	6500	6650	6930	7110

Tabela z wymiarami bram ręcznych - Dekory Grupa II - ceny netto

		Szerokość (mm) - Dostępność co 10 mm								
		2000-2200	2210-2300	2310-2400	2410-2500	2510-2600	2610-2700	2710-2800	2810-2900	2910-3000
Wysokość (mm) Dostępność co 10 mm	1700-2000	4480	4610	4750	4860	4990	5120	5240	5360	5590
	2010-2125	4670	4800	4940	5060	5190	5340	5450	5610	5830
	2130-2250	4750	4880	5020	5150	5300	5420	5570	5730	5930
	2260-2375	5010	5150	5300	5440	5600	5730	5890	6030	6220
	2380-2500	5370	5510	5670	5820	5990	6170	6300	6460	6680
	2510-2625	5550	5700	5880	6020	6210	6380	6530	6730	6910
	2630-2750	5610	5790	5940	6110	6300	6450	6630	6790	7100
	2760-2875	5830	5990	6180	6330	6520	6690	6880	7050	7360
	2880-3000	5990	6160	6320	6490	6730	6890	7050	7340	7540

Design ISO 60 ręczne, wymiary specjalne

Szerokość (mm) - Dostępność co 10 mm

3010-3100	3110-3200	3210-3300	3310-3400	3410-3500	3510-3600	3610-3700	3710-3800	3810-3900	3910-4000	4010-4100	4110-4200	4210-4300	4310-4400	4410-4500	4510-4600	4610-4700	4710-4800	4810-4900	4910-5000	5010-5250	5260-5500
4790	4880	5000	5080	5190	5280	5480	5480	5680	5680	6010	6010	6230	6230	6400	6400	6820	6820	7170	7170	7520	7670
4980	5090	5190	5280	5390	5490	5710	5710	6050	6050	6250	6250	6490	6490	6660	6660	7140	7140	7490	7490	7870	8050
5040	5160	5260	5360	5470	5560	5880	5880	6160	6160	6350	6350	6540	6540	6790	6790	7220	7220	7510	7510	7880	8050
5290	5380	5490	5650	5760	5820	6150	6150	6450	6450	6640	6640	6840	6840	7100	7100	7550	7550	7850	7850		
5700	5890	6010	6110	6290	6380	6600	6600	6920	6920	7140	7140	7420	7420	7620	7620	8100	8100	8520	8520		
5880	6080	6290	6400	6490																	
5980	6090	6290	6410	6500																	
6200	6390	6520	6640	6740																	
6400	6510	6650	6770	6970																	

Szerokość (mm) - Dostępność co 10 mm

3010-3100	3110-3200	3210-3300	3310-3400	3410-3500	3510-3600	3610-3700	3710-3800	3810-3900	3910-4000	4010-4100	4110-4200	4210-4300	4310-4400	4410-4500	4510-4600	4610-4700	4710-4800	4810-4900	4910-5000	5010-5250	5260-5500
5580	5700	5830	5950	6080	6190	6440	6440	6690	6690	7080	7080	7350	7350	7570	7570	8050	8050	8440	8440	8860	9070
5810	5950	6080	6200	6340	6460	6730	6730	7130	7130	7380	7380	7670	7670	7900	7900	8440	8440	8840	8840	9280	9540
5920	6070	6200	6330	6470	6590	6960	6960	7310	7310	7550	7550	7800	7800	8110	8110	8590	8590	8940	8940	9380	9620
6230	6350	6490	6680	6820	6900	7290	7290	7650	7650	7910	7910	8170	8170	8490	8490	9000	9000	9360	9360		
6680	6900	7050	7190	7400	7520	7800	7800	8190	8190	8470	8470	8820	8820	9080	9080	9620	9620	10110	10110		
6910	7150	7390	7530	7660																	
7060	7210	7450	7590	7720																	
7330	7560	7730	7880	8020																	
7580	7730	7910	8070	8300																	

Szerokość (mm) - Dostępność co 10 mm

3010-3100	3110-3200	3210-3300	3310-3400	3410-3500	3510-3600	3610-3700	3710-3800	3810-3900	3910-4000	4010-4100	4110-4200	4210-4300	4310-4400	4410-4500	4510-4600	4610-4700	4710-4800	4810-4900	4910-5000	5010-5250	5260-5500
5450	5560	5700	5800	5930	6040	6280	6280	6530	6530	6900	6900	7170	7170	7380	7380	7850	7850	8230	8230	8640	8850
5670	5810	5930	6050	6180	6300	6560	6560	6950	6950	7190	7190	7480	7480	7700	7700	8220	8220	8630	8630	9050	9300
5770	5910	6040	6160	6300	6420	6780	6780	7120	7120	7350	7350	7590	7590	7890	7890	8360	8360	8710	8710	9130	9360
6070	6180	6320	6500	6640	6720	7100	7100	7450	7450	7700	7700	7950	7950	8260	8260	8760	8760	9110	9110		
6510	6730	6870	7000	7210	7330	7600	7600	7970	7970	8250	8250	8580	8580	8840	8840	9370	9370	9840	9840		
6730	6960	7200	7340	7460																	
6870	7020	7240	7390	7510																	
7130	7350	7520	7670	7790																	
7340	7480	7640	7800	8020																	

Szerokość (mm) - Dostępność co 10 mm

3010-3100	3110-3200	3210-3300	3310-3400	3410-3500	3510-3600	3610-3700	3710-3800	3810-3900	3910-4000	4010-4100	4110-4200	4210-4300	4310-4400	4410-4500	4510-4600	4610-4700	4710-4800	4810-4900	4910-5000	5010-5250	5260-5500
5710	5830	5970	6090	6220	6340	6600	6600	6860	6860	7250	7250	7530	7530	7760	7760	8240	8240	8640	8640	9070	9300
5950	6090	6220	6350	6490	6620	6900	6900	7310	7310	7570	7570	7870	7870	8100	8100	8650	8650	9070	9070	9520	9780
6070	6220	6360	6490	6640	6760	7140	7140	7500	7500	7750	7750	8010	8010	8320	8320	8820	8820	9180	9180	9630	9880
6380	6510	6650	6850	6990	7090	7480	7480	7850	7850	8120	8120	8390	8390	8720	8720	9240	9240	9610	9610		
6840	7070	7230	7360	7580	7710	8000	8000	8400	8400	8690	8690	9050	9050	9330	9330	9880	9880	10370	10370		
7080	7320	7570	7720	7850																	
7240	7400	7640	7790	7920																	
7520	7750	7930	8090	8230																	
7780	7940	8110	8280	8520																	

Nice Design ISO 60 automatyczne, wymiary specjalne

Charakterystyka bram:

- Od zewnątrz gładka powierzchnia sekcji typu Silk, bez przetłoczeń,
- Wewnątrz przetłoczenia wąskie, struktura Stucco,
- Segmenty wykonane z blachy stalowej o gr. 0,5 mm, ocynkowanej ogniowo, powleczonej poliestrem,
- Wypełnienie sekcji bezfreonową pianką poliuretanową o grubości ok. 60 mm,
- **Rozszerzony system uszczelnień,**
- Konstrukcja nośna stalowa, ocynkowana ogniowo,
- System wyważania na sprężynach skrętnych testowanych na min. 15.000 cykli,
- Zabezpieczenie w przypadku pęknięcia sprężyn w standardzie,
- Bezpieczna konstrukcja sekcji uniemożliwiająca przycięcie palców w trakcie ruchu bramy,
- **W bramach o szer. > 4000 mm podwójne zawiasy boczne z rolką o długim trzpieniu,**
- W bramach o szer. > 4750 mm profile usztywniające w standardzie.

Gwarancja:** Bramy i automatyka - 24 miesiące od daty sprzedaży.

Wymiary specjalne - uwagi:

- Cena wymiarów pośrednich wg najbliższego, **wyższego** przedziału wymiarowego,
- Minimalna dostępna szerokość na zamówienie 2000, wysokość 1700 mm,
- Wysokość bramy uzyskiwana jest poprzez regulację wysokości dolnej i górnej sekcji.

Opcje dodatkowe str. 55

Kolory podstawowe (Silk)



Dowolny kolor RAL (Silk) - z wył. kolorów perłowych fluorescencyjnych i metalizowanych

Dekory drewnopodobne (Silk) - Grupa I

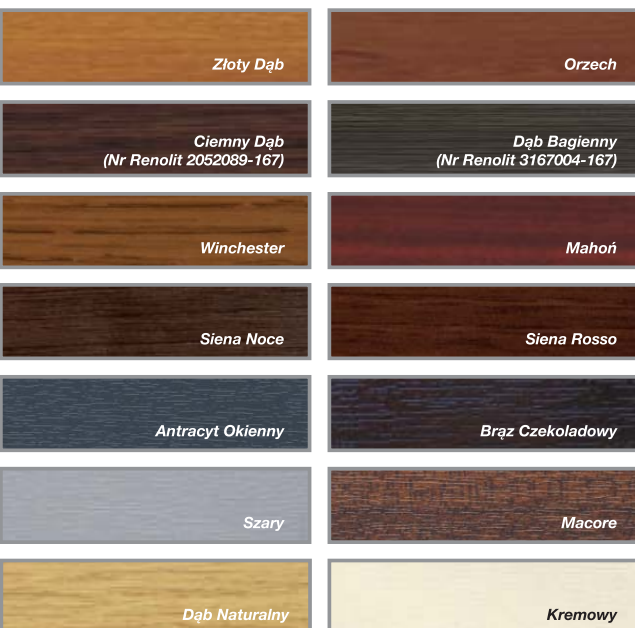

Dekory drewnopodobne (Silk) - Grupa II



Tabela z wymiarami bram automatycznych - Kolory podstawowe - ceny netto

		Szerokość (mm) - Dostępność co 10 mm								
		2000-2200	2210-2300	2310-2400	2410-2500	2510-2600	2610-2700	2710-2800	2810-2900	2910-3000
Wysokość (mm) Dostępność co 10 mm	1700-2000	4300	4400	4500	4580	4680	4790	4870	4970	5170
	2010-2125	4450	4540	4650	4740	4840	4950	5040	5160	5350
	2130-2250	4480	4580	4690	4790	4900	4990	5100	5230	5400
	2260-2375*	4710	4810	4930	5020	5150	5250	5370	5470	5630
	2380-2500	5120	5220	5350	5450	5590	5720	5820	5950	6130
	2510-2625	5260	5370	5500	5610	5760	5890	6000	6160	6300
	2630-2750	5270	5410	5520	5650	5800	5900	6050	6170	6430
	2760-2875	5460	5570	5710	5830	5980	6090	6250	6370	6640
	2880-3000	5570	5700	5810	5940	6130	6240	6370	6610	6760

* Dopłata do bramy automatycznej - szczegóły strona 55

Tabela z wymiarami bram automatycznych - Dowolny kolor RAL* - ceny netto

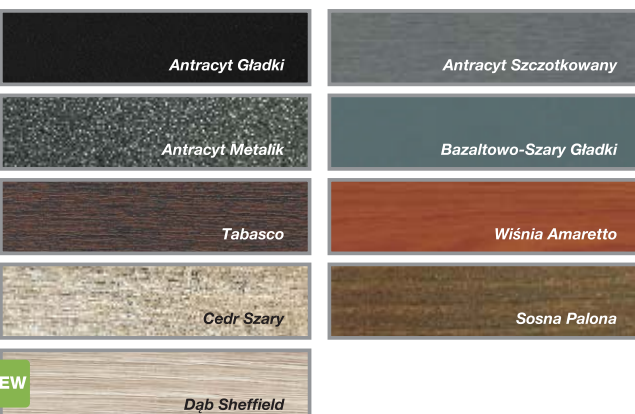
		Szerokość (mm) - Dostępność co 10 mm								
		2000-2200	2210-2300	2310-2400	2410-2500	2510-2600	2610-2700	2710-2800	2810-2900	2910-3000
Wysokość (mm) Dostępność co 10 mm	1700-2000	4860	4990	5110	5220	5340	5480	5580	5710	5930
	2010-2125	5050	5160	5300	5410	5550	5680	5790	5950	6160
	2130-2250	5110	5240	5370	5500	5640	5760	5900	6060	6260
	2260-2375*	5370	5500	5650	5780	5930	6060	6210	6350	6530
	2380-2500	5820	5950	6110	6240	6420	6580	6710	6870	7080
	2510-2625	5990	6130	6300	6440	6620	6790	6930	7120	7300
	2630-2750	6040	6220	6360	6520	6710	6850	7030	7180	7480
	2760-2875	6260	6410	6590	6740	6920	7080	7270	7430	7740
	2880-3000	6410	6570	6730	6890	7120	7270	7430	7720	7900

* Dopłata do bramy automatycznej - szczegóły strona 55

** Z wyłączeniem kolorów perłowych, fluorescencyjnych i metalizowanych.

Tabela z wymiarami bram automatycznych - Dekory Grupa I - ceny netto

		Szerokość (mm) - Dostępność co 10 mm								
		2000-2200	2210-2300	2310-2400	2410-2500	2510-2600	2610-2700	2710-2800	2810-2900	2910-3000
Wysokość (mm) Dostępność co 10 mm	1700-2000	4760	4880	5000	5110	5230	5350	5460	5580	5800
	2010-2125	4940	5050	5190	5290	5420	5550	5660	5810	6020
	2130-2250	5000	5110	5250	5370	5500	5620	5760	5910	6110
	2260-2375*	5250	5370	5520	5640	5790	5920	6060	6190	6370
	2380-2500	5690	5820	5960	6100	6260	6420	6550	6700	6910
	2510-2625	5850	5990	6150	6290	6460	6620	6760	6950	7120
	2630-2750	5890	6060	6200	6360	6540	6670	6850	7000	7290
	2760-2875	6110	6250	6430	6570	6750	6900	7080	7240	7540
	2880-3000	6220	6380	6520	6680	6900	7050	7200	7480	7660

* Dopłata do bramy automatycznej - szczegóły strona 55

Tabela z wymiarami bram automatycznych - Dekory Grupa II - ceny netto

		Szerokość (mm) - Dostępność co 10 mm								
		2000-2200	2210-2300	2310-2400	2410-2500	2510-2600	2610-2700	2710-2800	2810-2900	2910-3000
Wysokość (mm) Dostępność co 10 mm	1700-2000	4930	5060	5190	5300	5430	5570	5680	5810	6040
	2010-2125	5120	5240	5390	5500	5640	5780	5900	6060	6270
	2130-2250	5190	5320	5470	5600	5740	5870	6010	6170	6380
	2260-2375*	5460	5590	5750	5880	6040	6180	6330	6480	6660
	2380-2500	5910	6050	6210	6350	6530	6700	6840	6990	7220
	2510-2625	6090	6240	6410	6560	6740	6920	7070	7260	7450
	2630-2750	6140	6330	6470	6640	6840	6980	7170	7330	7630
	2760-2875	6370	6530	6710	6870	7060	7220	7420	7590	7900
	2880-3000	6530	6690	6860	7030	7260	7420	7590	7880	8070

* Dopłata do bramy automatycznej - szczegóły strona 55

Design ISO 60 ręczne, wymiary specjalne

Szerokość (mm) - Dostępność co 10 mm

3010-3100	3110-3200	3210-3300	3310-3400	3410-3500	3510-3600	3610-3700	3710-3800	3810-3900	3910-4000	4010-4100	4110-4200	4210-4300	4310-4400	4410-4500	4510-4600	4610-4700	4710-4800	4810-4900	4910-5000	5010-5250	5260-5500
5260	5350	5460	5550	5660	5740	5940	5940	6140	6140	6480	6480	6700	6700	6860	7300	7730	7730	8070	8070	8420	8580
5440	5550	5650	5740	5860	5950	6170	6170	6520	6520	6710	6710	6950	6950	7120	7560	8040	8040	8400	8400	8770	8950
5500	5620	5730	5820	5940	6030	6340	6340	6630	6630	6810	6810	7000	7000	7250	7690	8120	8120	8420	8420	8780	8950
5750	5850	5960	6120	6220	6280	6610	6610	6910	6910	7110	7110	7310	7310	7570	8000	8450	8450	8750	8750		
6250	6440	6560	6660	6850	6940	7150	7150	7480	7480	7690	8220	8500	8500	8700	8700	9180	9180	9600	9600		
6430	6640	6840	6960	7050																	
6530	6650	6850	6960	7050																	
6750	6940	7080	7200	7290																	
6960	7070	7210	7330	7520																	

Napęd Spin 21
 Napęd Spin 41 (SN6041 + SNA30)

Napęd Spin 22
 Napęd Spin 41L (SN6041 + SNA6)

Szerokość (mm) - Dostępność co 10 mm

3010-3100	3110-3200	3210-3300	3310-3400	3410-3500	3510-3600	3610-3700	3710-3800	3810-3900	3910-4000	4010-4100	4110-4200	4210-4300	4310-4400	4410-4500	4510-4600	4610-4700	4710-4800	4810-4900	4910-5000	5010-5250	5260-5500
6040	6160	6300	6410	6540	6660	6910	6910	7160	7160	7540	7540	7810	7810	8030	8470	8950	8950	9340	9340	9760	9970
6280	6420	6540	6660	6800	6920	7200	7200	7590	7590	7840	7840	8140	8140	8360	8800	9340	9340	9740	9740	10180	10440
6390	6530	6670	6790	6940	7060	7430	7430	7770	7770	8010	8010	8260	8260	8570	9010	9490	9490	9840	9840	10280	10520
6690	6810	6950	7140	7280	7370	7760	7760	8120	8120	8370	8370	8640	8640	8950	9390	9900	9900	10260	10260		
7240	7460	7610	7740	7960	8080	8360	8360	8750	8750	9030	9550	9900	9900	10160	10160	10700	10700	11190	11190		
7470	7700	7940	8090	8220																	
7620	7770	8000	8150	8280																	
7890	8110	8280	8440	8570																	
8140	8290	8460	8620	8860																	

Napęd Spin 21
 Napęd Spin 41 (SN6041 + SNA30)

Napęd Spin 22
 Napęd Spin 41L (SN6041 + SNA6)

Szerokość (mm) - Dostępność co 10 mm

3010-3100	3110-3200	3210-3300	3310-3400	3410-3500	3510-3600	3610-3700	3710-3800	3810-3900	3910-4000	4010-4100	4110-4200	4210-4300	4310-4400	4410-4500	4510-4600	4610-4700	4710-4800	4810-4900	4910-5000	5010-5250	5260-5500
5910	6020	6160	6260	6390	6500	6740	6740	6990	6990	7360	7360	7630	7630	7840	8130	8600	8600	8990	8990	9390	9600
6130	6260	6390	6510	6640	6750	7020	7020	7410	7410	7650	7650	7940	7940	8160	8450	8980	8980	9380	9380	9810	10050
6230	6370	6500	6620	6760	6880	7240	7240	7580	7580	7810	7810	8050	8050	8350	8640	9110	9110	9460	9460	9880	10120
6520	6640	6780	6960	7100	7180	7560	7560	7910	7910	8160	8160	8410	8410	8720	9010	9510	9510	9860	9860		
7060	7280	7420	7550	7760	7880	8150	8150	8520	8520	8790	9150	9480	9480	9750	9750	10270	10270	10750	10750		
7280	7510	7750	7890	8010																	
7420	7570	7790	7940	8050																	
7680	7900	8060	8210	8340																	
7880	8030	8190	8340	8570																	

Napęd Spin 21
 Napęd Spin 41 (SN6041 + SNA30)

Napęd Spin 22
 Napęd Spin 41L (SN6041 + SNA6)

Szerokość (mm) - Dostępność co 10 mm

3010-3100	3110-3200	3210-3300	3310-3400	3410-3500	3510-3600	3610-3700	3710-3800	3810-3900	3910-4000	4010-4100	4110-4200	4210-4300	4310-4400	4410-4500	4510-4600	4610-4700	4710-4800	4810-4900	4910-5000	5010-5250	5260-5500
6150	6270	6420	6530	6670	6790	7040	7040	7300	7300	7700	7700	7980	7980	8210	8540	9030	9030	9430	9430	9860	10090
6400	6540	6670	6800	6940	7060	7350	7350	7760	7760	8010	8010	8310	8310	8550	8890	9430	9430	9850	9850	10300	10570
6520	6670	6800	6930	7080	7210	7590	7590	7940	7940	8200	8200	8450	8450	8770	9110	9600	9600	9960	9960	10410	10670
6830	6950	7100	7290	7440	7530	7930	7930	8300	8300	8570	8570	8840	8840	9170	9500	10030	10030	10390	10390		
7380	7610	7760	7900	8120	8250	8540	8540	8930	8930	9230	9630	9990	9990	10270	10270	10820	10820	11320	11320		
7620	7860	8100	8260	8390																	
7780	7930	8170	8330	8460																	
8050	8290	8460	8620	8770																	
8310	8470	8650	8820	9060																	

Napęd Spin 21
 Napęd Spin 41 (SN6041 + SNA30)

Napęd Spin 22
 Napęd Spin 41L (SN6041 + SNA6)

Nice Napędy do bram automatycznych



Kompletacja napędów w bramach automatycznych:

SPIN21



- Zastosowanie w bramach automatycznych do 4500x2375 mm (wysokość 2375 mm ze standardowym nadprożem),
- Siłownik o sile uciążu 650N,
- Jednoelementowa szyna prowadząca o dł. 3 m z paskiem zbrojonym,
- Centrala sterująca BLUEBUS,
- Droga radiowa FLOR, pilot FLO2RE - 1 szt.,
- Oświetlenie – żarówka 12V, o mocy 21 W,
- Tryb uśpienia w stanie spoczynku,

- Amperometryczny system wykrywania przeszkody,
- Zwolnienie prędkości podczas otwierania i zamykania bramy,
- Współpraca z fotokomórkami EPMB (opcja).

SPIN22



- Zastosowanie w bramach automatycznych do szerokości 4200 mm i wysokości ponad 2375 mm, oraz w bramach do szerokości 4500 i wysokości 2375 mm z obniżonym nadprożem,
- Siłownik o sile uciążu 650N,
- Dwuelementowa szyna prowadząca 3 m + 1 m z paskiem zbrojonym,
- Centrala sterująca BLUEBUS,

- Droga radiowa FLOR, pilot FLO2RE - 1 szt.,
- Oświetlenie – żarówka 12V o mocy 21W,
- Tryb uśpienia w stanie spoczynku,
- Amperometryczny system wykrywania przeszkody,
- Zwolnienie prędkości podczas otwierania i zamykania bramy,
- Współpraca z fotokomórkami EPMB (opcja).

SPIN 41 / 41L



- Zastosowanie w bramach automatycznych:
 - SPIN41 od 4510x1700 mm do 5500x2375 mm (wys. 2375 mm tylko z prowadzeniem STH)
 - SPIN41L szer. od 4210 mm i wys. ponad 2375 mm oraz wys. 2375 mm z prowadz. LH,
- Siłownik SN6041 o sile uciążu 1000N,
- Jednoelementowa szyna prowadząca SNA30 o dł. 3 m z paskiem zbrojonym (SPIN40),
dwuelementowa szyna prowadząca SNA6

- o dł. 3m + 1m z paskiem zbrojonym (SPIN41L),
- Centrala sterująca BLUEBUS,
- Droga radiowa FLOR, pilot FLO2RE - 1 szt.,
- Oświetlenie – żarówka 230V, o mocy 40W,
- Współpraca z akumulatorem PS124 (opcja),
- Tryb uśpienia w stanie spoczynku,
- Amperometryczny system wykrywania przeszkody,
- Zwolnienie prędkości podczas otwierania i zamykania bramy,
- Współpraca z fotokomórkami EPMB (opcja).

SHEL 75 / 75L



- Zastosowanie w bramach automatycznych:
 - SHEL 75 do szer. 4000 mm i do wys. 2250 mm,
 - SHEL 75L w bramach o wys. 2375 mm oraz 2500 mm i szer. do 4000 mm,
- Siłownik o sile uciążu 750N,
- Jednoelementowa szyna prowadząca o dł. 2850 mm z łańcuchem (SHEL 75), z przedłużeniem szyny 1 m z łańcuchem i spinką SH1 (SHEL 75L),
- Wbudowana centrala sterująca,

- Zintegrowany radioodbiornik FLO/FLOR/SMILO,
- Amperometryczny system wykrywania przeszkody,
- Piloty 4-kanalowe FLO4RE – 2 szt.,
- Wbudowane oświetlenie,
- Częściowe otwieranie,
- Współpraca z fotokomórkami BF/EPM (opcja).



Nice Opcje bram o wymiarach specjalnych

OPCJE BRAM RĘCZNYCH - Dopłaty	cena netto	cena brutto
dwustronne ryglowanie zamka (dopłata do standardowego jednostronnego ryglowania), max. szerokość bramy 5000 mm	179,00	220,17
uchwyt dwustronny w kolorze czarnym	50,00	61,50
przedłużenie wału pod napęd boczny (opcja dostępna także w wymiarach standardowych)	175,00	215,25

OPCJE BRAM RĘCZNYCH - Cena pomniejszona	cena netto	cena brutto
przy zamówieniu bramy ręcznej bez zamka i klamki. W opcji tej brama wyposażona zostanie w rygiel wewnętrzny	-179,00	-220,17

OPCJE BRAM AUTOMATYCZNYCH	cena netto	cena brutto
* dopłata do bramy automatycznej spełniającej jednocześnie dwa warunki: wys. od 2300 mm do 2375 mm oraz obniżone nadproże LH, konieczna zamiana napędu SPIN21 na SPIN22 oraz SPIN41 na SPIN41L:		
- dopłata za siłownik SPIN22 w bramach do szerokości 4500 mm	150,00	184,50
- dopłata za siłownik SPIN41L w bramach o szerokości 4510 mm do 5500 mm	180,00	221,40
klamka zewnętrzna z zamkiem (kolor czarny) - konieczna do wysprzęglania awaryjnego z zewnątrz, przy tej konfiguracji bez rygla wewnętrznego	179,00	220,17
wysprzęglanie awaryjne z zewnątrz:		
- SPA2 (tabela zastosowań - str. 59)	80,00	98,40
- OTA11 (tabela zastosowań - str. 59)	90,00	110,70
FLO2RE pilot 2-kanałowy FLO2RE	80,00	98,40
VR pilot 2-kanałowy VR z uchwytem mocującym	100,00	123,00
FLO4RE pilot 4-kanałowy FLO4RE	90,00	110,70
SMX2R radiodbiornik uniwersalny 2-kanałowy SMX2R	205,00	252,15
EPMB fotokomórki EPMB (Spin)	190,00	233,70
BF fotokomórki BF (Shel)	160,00	196,80
LUCYB lampa sygnalizacyjna LUCYB (z wbudowaną anteną)	100,00	123,00
ELB lampa sygnalizacyjna, 12 V, z wbudowaną anteną 433.92 MHz, BLUEBUS	115,00	141,45

OPCJE DO BRAM RĘCZNYCH I AUTOMATYCZNYCH	cena netto	cena brutto
uchwyt dwustronny w kolorze czarnym	50,00	61,50
przewodzenie standardowe podwyższone NH (sprężyny skrętne z przodu) min. 350/400 mm NEW	bez dopłaty	
dopłata za obniżone prowadzenie LH (sprężyny skrętne z tyłu) min. 120/130 mm bramy 40 mm i 150/160 mm bramy 60 mm		
- Bramy o szerokości B <= 4500 mm i wysokości H <= 2500 mm	175,00	215,25
- Bramy o szerokości B > 4500 mm i lub wysokości H > 2500 mm	250,00	307,50
dopłata za prowadzenie wysokie H (tylko bramy 40 mm, wymiary specjalne, brak możliwości wykonania zamka i/lub uchwytu)	580,00	713,40
- wysokość nadproża: 470 - 1400 mm	- w przypadku bram automatycznych maksymalne HL wynosi 500 mm (konieczne zastosowanie dodatkowego cięgna)	
- maksymalne HL: do 900 mm		
- wartość HL: S (nadproże) minus 260 mm		
- brak możliwości wykonania w bramie z drzwiami serwisowymi		
cięgno do napędu szynowego dla prowadzenia H (maks. HL = 500 mm)	115,00	141,45
rygiel wewnętrzny	35,00	43,05
kątownik do montażu bocznego prowadnicy pionowej (cena za szt.)	8,00	9,84
kątownik perforowany o długości L = 2000 mm	35,00	43,05
uchwyt listwy nadprożowej. Przeznaczenie do nadproży ocieplonych styropianem - maks. 90 mm (optymalne zast. co 50 cm)	10,00	12,30
PCV-ST kratka wentylacyjna PCV, stała, wymiary 344x138 mm, kolor biały lub czarny, pow. przewiewu 200 cm ² NEW	90,00	110,70
PCV-ZAM kratka wentylacyjna PCV, zamykana od wewn., wym. 344x138 mm, kolor biały lub czarny, pow. przewiewu 155 cm ² NEW	110,00	135,30

Pozostałe opcje kolorów klamek i uchwytów - str. 59

Nice Zabudowy górne 40 mm

ZABUDOWY GÓRNE - Kolory podstawowe	cena netto	cena brutto
zabudowa górna o wysokości 125-400 mm (min. szerokość 1000 mm) - cena za metr bieżący	300,00	369,00

ZABUDOWY GÓRNE - Dowolny kolor RAL*	cena netto	cena brutto
zabudowa górna o wysokości 125-400 mm (min. szerokość 1000 mm) - cena za metr bieżący	335,00	412,05

* z wyłączeniem kolorów perłowych, fluorescencyjnych i metalicznych

ZABUDOWY GÓRNE - Dekory grupa I i II	cena netto	cena brutto
zabudowa górna o wysokości 125-400 mm (min. szerokość 1000 mm) - cena za metr bieżący	405,00	498,15

Nice Drzwi serwisowe

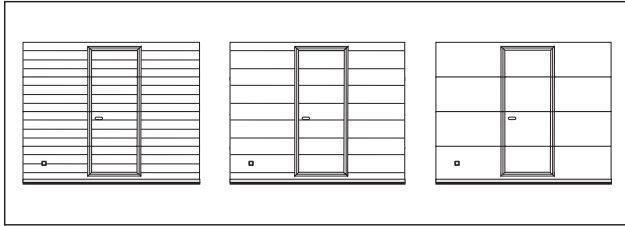

Drzwi serwisowe dostępne są tylko w wymiarach specjalnych bram garażowych. Brak możliwości wykonania w bramach z prowadzeniem wysokim H.

- Minimalna wysokość bramy z drzwiami serwisowymi:
 - przy szerokości bramy do 3000 mm włącznie - minimalna wysokość bramy 2000 mm,
 - przy szerokości bramy powyżej 3000 mm - minimalna wysokość bramy 2500 mm,
- Szerokość w świetle przejścia 840 mm pomiędzy ramami i ok. 820 mm przy drzwiach otwartych pod kątem 90°,
- Wysokość w świetle przejścia liczona od poziomu posadzki, uzależniona jest od wys. bramy i układu sekcji (1700-2600 mm),
- Drzwi wyposażone w samozamykacz listwowy i zamek na klucz patentowy z dwustronną wkładką,

- Klamka dwustronna i szyld w kolorze anodowanego aluminium, profile okuć aluminiowe anodowane, próg aluminiowy w kolorze czarnym,
- Umieszczenie drzwi:

próg 90 mm:

- do szerokości 3000 mm, prawa lub lewa strona (minimalna odległość od krawędzi bramy 400 mm) lub na środku skrzydła,
- powyżej 3000 mm szerokości, tylko na środku skrzydła,

próg 20 mm lub 26 mm - tylko na środku skrzydła bramy.

- Kierunek otwierania - prawe lub lewe na zewnątrz.

Kod		cena netto	cena brutto
DS90	drzwi serwisowe z progiem 90 mm (maks. szerokość bramy 5000 mm)	2 140,00	2 632,20
DS20	drzwi serwisowe z progiem 20 mm lub 26 mm (maks. szer. bramy 4000 mm), tylko na środku bramy	2 690,00	3 308,70
DS20W	drzwi serwisowe z progiem 20 mm lub 26 mm, szer. bramy B>4000 mm i B<=5000 mm, tylko na środku bramy	3 100,00	NEW 3 813,00
LR RAL	lakierowanie ramy drzwi serwisowych (bez progu) na kolor RAL*	600,00	738,00
DS900**	wykonanie szer. w świetle przejścia 900 mm pomiędzy ramami (ok. 880 mm przy drzwiach otwartych pod kątem 90°)	220,00	270,60

* z wyłączeniem kolorów perłowych, metalizowanych i fluorescencyjnych
** opcja na zapytanie

Nice Drzwi boczne

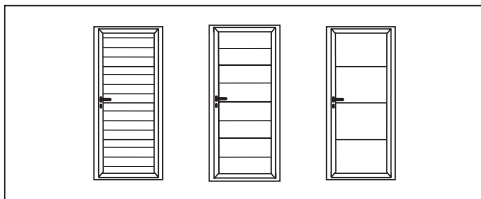

Profile:

- Drzwi jednoskrzydłowe bez przewiązki, otwierane na zewnątrz lub do wewnątrz,
- System profili z przegrodą termiczną (profile trzykomorowe) – aluminium „ciepłe”,
- Kolor ramy skrzydła i ościeżnicy:
Simple Classic Woodgrain:
- Kolor RAL - obustronne lakierowanie na kolor RAL zgodny z zamówionym kolorem skrzydła,
- Złoty Dąb - obustronne lakierowanie na kolor RAL 8007,
- Orzech - obustronne lakierowanie na kolor RAL 8014,
Drzwi SILK (Classic, Premium, Design):
- Kolor RAL - obustronne lakierowanie na kolor RAL zgodny z zamówionym kolorem skrzydła,
- Okleiny Gr. I i Gr. II – strona zewnętrzna w zamówionej okleinie, strona wewnętrzna RAL 9016,
- Uszczelnienie dwustronne montowane na listwy zatrzaskowe,
- Próg aluminiowy z izolacją termiczną, wysokość 20 mm w najwyższym punkcie.

Okucia:

- Zamek z wkładką patentową,
- Zawiasy nawierzchniowe z możliwością regulacji,
- Zawiasy, klamka, szyld w kolorze czarnym,

Wymiary zamówieniowe:

- Minimalne wymiary drzwi 750 x 1800 mm,
- Montaż w otworze (otwieranie na zewnątrz i do wewnątrz):
- szerokość zamówieniowa = szerokość otworu minus 15 mm,
- wysokość zamówieniowa = wysokość otworu minus 15 mm,
- Montaż za otworem (otwieranie do wewnątrz):
- szer. zamówieniowa = szer. otworu plus od 10 do 120 mm,
- wys. zamówieniowa = wys. otworu plus od 10 do 58 mm,

Wypełnienie:

- Kolor od zewnątrz - zgodny z zamówionym kolorem RAL lub okleiną,
- Kolor od wewnątrz - RAL 9010.

Wymiary światła przejścia:

- szerokość = szerokość zamówieniowa minus 185 mm,
- wysokość = wysokość zamówieniowa minus 82 mm.

Wysokość (mm)		Simple Classic (Woodgrain)			Classic SILK, Premium SILK, Design SILK		
		750-900	901-1100	1101-1200	750-900	901-1100	1101-1200
		1800-2125	Kolor RAL 9016	2 110	2 300	2 550	2 240
Kolor RAL 8014, 7016	2 110		2 300	2 550			
Dowolny kolor RAL*	2 660		2 800	3 060	2 740	2 880	3 140
Okleiny grupa I (SILK)					2 840	3 000	3 270
Kolory drewnopodobne WG	2 460		2 600	2 860			
2126-2250	Okleiny grupa II (SILK)				2 990	3 170	3 450
	Kolor RAL 9016	2 260	2 390	2 640	2 320	2 460	2 710
	Kolor RAL 8014	2 260	2 390	2 640			
	Dowolny kolor RAL*	2 740	2 890	3 150	2 820	2 970	3 230
	Okleiny grupa I (SILK)				2 920	3 090	3 370
2251-2400	Kolory drewnopodobne WG	2 550	2 690	2 950			
	Okleiny grupa II (SILK)				3 080	3 260	3 560
	Kolor RAL 9016	2 340	2 470	2 710	2 400	2 540	2 790
	Kolor RAL 8014	2 340	2 470	2 710			
	Dowolny kolor RAL*	2 810	2 970	3 230	2 890	3 050	3 320
2251-2400	Okleiny grupa I (SILK)				3 000	3 170	3 470
	Kolory drewnopodobne WG	2 620	2 780	3 040			
	Okleiny grupa II (SILK)				3 170	3 350	3 660

* z wyłączeniem kolorów perłowych, metalizowanych i fluorescencyjnych

Dopłaty**		cena netto	cena brutto
SZ DB	samozamykacz drzwi	350,00	430,50
DZ DB	dotatkowy zamek	90,00	110,70
Z3P DB	zamek trzypunktowy (na zapytanie)	480,00	590,40
ZAP-1 DB	zamek antypaniczny (klamka-klamka lub gładko-klamka)	600,00	738,00
ZAP-2 DB	zamek antypaniczny (drażek w kolorze srebrnym)	950,00	1 168,50
GK BD	gałko - klamka czarna (brak możliwości otwarcia drzwi bez klucza od strony zewnętrznej). Stosowana do elektrozaczezu	20,00	24,60
EZ DB	elektrozaczep	220,00	270,60
WPC DB	wkładka patentowa klasy C	340,00	418,20
ST DB	stoper drzwi bocznych, srebrny	270,00	332,10
OK-AN DB	okucia w kolorze anoda srebrna	180,00	221,40
UP/P	ujednoczenie poziomów przetłoczeń do bramy	220,00	270,60
TRZ-ANT	trzipienie antywłamaniowe (3 szt. w komplecie)	120,00	147,60



** zamiana standardowej wersji na wybraną opcję

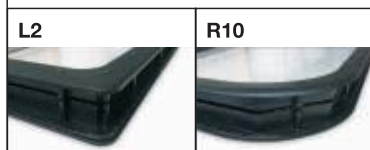

Możliwość zastosowania tylko w bramach o wymiarach specjalnych.



OPCJE OKIEN I KRATEK WENTYLACYJNYCH BRAM 40 mm

		cena netto	cena brutto
L2-B	okno prostokątne L2, skręcane, wymiary zewnętrzne 633 x 332 mm, ramka czarna	185,00	227,55
L2-D	okno prostokątne L2, skręcane, wymiary zewnętrzne 633 x 332 mm, ramka dekory drewna Złoty Dąb, Orzech	270,00	332,10
L2-R	okno prostokątne L2, skręcane, wymiary zewnętrzne 633 x 332 mm, ramka jednostronnie lakierowana na kolor RAL (z wyjątkiem: perłowy, metalizowany i fluorescencyjny)	245,00	301,38
MAT	matowanie szyby okna L2-B lub L2-D lub L2-R (dopłata do ceny 1 szt. okna)	95,00	116,85
R10	okno owalne R10, zatraskowe, wymiary zewnętrzne 663 x 343 mm, ramka czarna	255,00	313,65
IP-A	sekcja IP anodowana z podwójną szybą, max. 5000 mm, standardowo jako sekcja 3 od dołu, inne opcje umieszczenia sekcji IP na zapytanie	(mb) 260,00	319,80
IP-R	sekcja IP z podwójną szybą, lakierowana jednostronnie na kolor RAL (z wyjątkiem: perłowy, metalizowany i fluorescencyjny), max. 5000 mm, standardowo jako sekcja 3 od dołu, inne opcje umieszczenia sekcji IP na zapytanie	(mb) 320,00	393,60
PCV-ST	kratka wentylacyjna PCV, stała, wymiary 344x138 mm, kolor biały lub czarny, powierzchnia przewiewu 200 cm ²	 90,00	110,70
PCV-ZAM	kratka wentylacyjna PCV, zamykana od wewn., wym. 344x138 mm, kolor biały lub czarny, powierzchnia przewiewu 155 cm ²	 110,00	135,30

OPCJE OKIEN BRAM 60 mm

		cena netto	cena brutto
L60-B	okno prostokątne L60-B, skręcane, wymiary zewnętrzne 636 x 332 mm, ramka czarna, pakiet szybowy 3x2 mm	480,00	590,40
L60-R	okno prostokątne L60-R, skręcane, wymiary zewnętrzne 636 x 332 mm, ramka jednostronnie lakierowana na kolor RAL (z wyjątkiem koloru: perłowego, metalizowanego i fluorescencyjnego)	540,00	664,20

MAKSYMALNA ILOŚĆ OKIEN L2, R10, L60 ORAZ KRATEK WENTYLACYJNYCH W SEKCJI BRAMY

Szerokość bramy	do 2599 mm	2600 - 3431 mm	3432 - 4264 mm	4265 - 5500 mm
Max. ilość okien	2	3	4	5

ILOŚĆ OKIEN W SEKCJI ALUMINIOWEJ IP W BRAMACH 40 mm

Szerokość bramy	do 2500 mm	2501 - 3500 mm	3501 - 4500 mm	4501 - 5000 mm
Ilość okien	2	3	4	5

Nice Akcesoria



Sterowanie radiowe Flor z kodem dynamicznie zmiennym o częstotliwości 433.92 MHz, 4,5 miliarda kombinacji.

W ofercie Nice piloty:

- 2 - kanałowe FLO2RE, VR,
- 4 - kanałowe FLO4RE.

Sterowanie radiowe Flor nie jest kompatybilne ze sterowaniem radiowym Smilo.

Możliwość zastosowania w sterowaniach napędów do rolet i markiz.

Bezpieczeństwo użytkowania:

Kod dynamicznie zmienny daje wysoki poziom bezpieczeństwa użytkowania, kod niemożliwy do skopiowania.

Sterowanie Flor: zasięg do 200 m z anteną ABFKIT/ABF w terenie otwartym. Czarna obudowa i granatowe przyciski to cecha rozpoznawcza.

Kod		cena netto	cena brutto
FLO2RE	pilot 2-kanałowy, 433.92 MHz	80,00	98,40
FLO4RE	pilot 4-kanałowy, 433.92 MHz	90,00	110,70
VR	pilot 2-kanałowy VERY, 433.92 MHz, z uchwytem mocującym	100,00	123,00
SMX2R	radiodbiornik uniwersalny, 2-kanałowy, 433.92 MHz, pamięć 256 pilotów	205,00	252,15



Lampa sygnalizacyjna. Klasyka wzornictwa i trwałości.

Wbudowaną antena 433.92 MHz zwiększająca zasięg działania pilotów.

Stopień zabezpieczenia IP44.

Możliwość łatwego zamontowania anteny ABFKIT do lampy.

Lampa sygnalizacyjna ELB, 12 V, z wbudowaną anteną 433.92 MHz, BLUEBUS.

Fotokomórki EPMB do montażu zewnętrznego w technologii BLUEBUS.

Bezpieczeństwo zastosowania: fotokomórki mogą pracować na dwóch poziomach zasięgu - do 15 m i do 30 m.

Wersja bezprzełącznikowa BLUEBUS, EPMB/EPMOB, łatwy i szybki montaż za pomocą przewodu 2-żyłowego, adresowanie fotokomórek za pomocą zworek.

Fotokomórki BF do montażu zewnętrznego.

Technologia przełącznikowa BF stosowana do urządzeń z klasycznym wejściem FOTO/STOP.

Bezpieczeństwo zastosowania: fotokomórki mogą pracować na dwóch poziomach zasięgu - do 15 m i do 30 m.

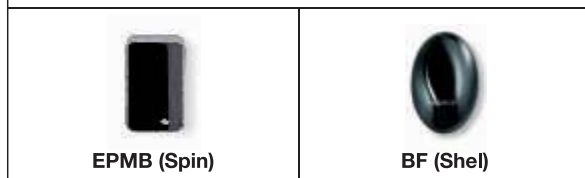

Kod		cena netto	cena brutto
LUCYB	lampa sygnalizacyjna, 12V, z wbudowaną anteną 433.92 MHz, BLUEBUS, pomarańczowa	100,00	123,00
ELB	lampa sygnalizacyjna, 12V, z wbudowaną anteną 433.92 MHz, BLUEBUS	115,00	141,45
EPMB	fotokomórka (nadajnik+odbiornik), BLUEBUS, zasięg 30 m, do Spin	190,00	233,70
BF	fotokomórka (nadajnik+odbiornik), zasięg 30 m, do Shel	160,00	196,80

Nice Klamki i uchwyty



Zamek zatrzaskowy wyposażony w jednostronną wkładkę patentową.

Możliwość obsługi od strony zewnętrznej (3 klucze), jak i wewnętrznej (zasuwka).

Od strony zewnętrznej klamka z szyldem wykonane z tworzywa sztucznego w kolorze czarnym.

Od strony wewnętrznej uchwyt z tworzywa sztucznego w kolorze czarnym.

Zamek standardowo montowany po lewej stronie bramy – patrząc od zewnątrz.

W bramach ręcznych w wymiarach standardowych i specjalnych – montowany standardowo.

W bramach automatycznych montowany jako opcja dodatkowa, konieczna w przypadku wysprzęglania awaryjnego z zewnątrz.



OPCJE KLAMEK DO BRAM RĘCZNYCH* (modele Classic, Premium, Design)

		cena netto	cena brutto
KLAMKA-2R	zamiana na klamkę zewnętrzną w kolorze satynowanym	56,00	68,88
KLAMKA-3R	zamiana na klamkę zewnętrzną w kolorze starego złota	66,00	81,18

OPCJE KLAMEK DO BRAM RĘCZNYCH SIMPLE CLASSIC ORAZ WSZYSTKICH BRAM AUTOMATYCZNYCH*

		cena netto	cena brutto
KLAMKA-1A	klamka zewnętrzna z zamkiem w kolorze czarnym	179,00	220,17
KLAMKA-2A	klamka zewnętrzna z zamkiem w kolorze satynowanym	235,00	289,05
KLAMKA-3A	klamka zewnętrzna z zamkiem w kolorze starego złota	245,00	301,35

OPCJE UCHWYTÓW DWUSTRONNYCH W DOLNEJ SEKCJI*

		cena netto	cena brutto
UCHWYT1	uchwyt w kolorze czarnym wspomagający otwarcie/zamknięcie ręczne bramy	50,00	61,50
UCHWYT2	uchwyt w kolorze satynowanym wspomagający otwarcie/zamknięcie ręczne bramy	55,00	67,65
UCHWYT3	uchwyt w kolorze starego złota wspomagający otwarcie/zamknięcie ręczne bramy	65,00	79,95

* ceny dotyczą elementów zamawianych łącznie z bramą garażową

Nice Tabela zastosowań wysprzęglania SPA 2, OTA11 do napędów Spin

		Szerokość (mm)																		
		2000	2200	2300	2400	2600	2700	2800	2900	3100	3200	3300	3400	3600	3800	4000	4100	4500	5000	5500
Wysokość (mm)	1700	SPA 2	SPA 2	SPA 2	SPA 2	SPA 2	SPA 2	SPA 2	SPA 2	SPA 2	SPA 2	SPA 2	SPA 2	SPA 2	SPA 2	SPA 2	SPA 2	SPA 2	SPA 2	SPA 2
	1800	SPA 2	SPA 2	SPA 2	SPA 2	SPA 2	SPA 2	SPA 2	SPA 2	SPA 2	SPA 2	SPA 2	SPA 2	SPA 2	SPA 2	SPA 2	SPA 2	SPA 2	SPA 2	SPA 2
	1900	SPA 2	SPA 2	SPA 2	SPA 2	SPA 2	SPA 2	SPA 2	SPA 2	SPA 2	SPA 2	SPA 2	SPA 2	SPA 2	SPA 2	SPA 2	SPA 2	SPA 2	SPA 2	SPA 2
	2000	SPA 2	SPA 2	SPA 2	SPA 2	SPA 2	SPA 2	SPA 2	SPA 2	SPA 2	SPA 2	SPA 2	SPA 2	SPA 2	SPA 2	SPA 2	SPA 2	SPA 2	SPA 2	SPA 2
	2050	SPA 2	SPA 2	SPA 2	SPA 2	SPA 2	SPA 2	SPA 2	SPA 2	SPA 2	SPA 2	SPA 2	SPA 2	SPA 2	SPA 2	SPA 2	SPA 2	SPA 2	SPA 2	SPA 2
	2125	SPA 2	SPA 2	SPA 2	SPA 2	SPA 2	SPA 2	SPA 2	SPA 2	SPA 2	SPA 2	SPA 2	SPA 2	SPA 2	SPA 2	SPA 2	SPA 2	SPA 2	SPA 2	SPA 2
	2175	SPA 2	SPA 2	SPA 2	SPA 2	SPA 2	SPA 2	SPA 2	SPA 2	SPA 2	SPA 2	SPA 2	SPA 2	SPA 2	SPA 2	SPA 2	SPA 2	SPA 2	SPA 2	SPA 2
	2250	SPA 2	SPA 2	SPA 2	SPA 2	SPA 2	SPA 2	SPA 2	SPA 2	SPA 2	SPA 2	SPA 2	SPA 2	SPA 2	SPA 2	SPA 2	SPA 2	SPA 2	SPA 2	SPA 2
	2300	SPA 2	SPA 2	SPA 2	SPA 2	SPA 2	SPA 2	SPA 2	SPA 2	SPA 2	SPA 2	SPA 2	SPA 2	SPA 2	SPA 2	SPA 2	SPA 2	SPA 2	SPA 2	SPA 2
	2375	SPA 2	SPA 2	SPA 2	SPA 2	SPA 2	SPA 2	SPA 2	SPA 2	SPA 2	SPA 2	SPA 2	SPA 2	SPA 2	SPA 2	SPA 2	SPA 2	SPA 2	SPA 2	SPA 2
	2425	SPA 2	SPA 2	SPA 2	SPA 2	SPA 2	SPA 2	SPA 2	SPA 2	SPA 2	SPA 2	SPA 2	SPA 2	SPA 2	SPA 2	SPA 2	SPA 2	SPA 2	SPA 2	SPA 2
	2500	SPA 2	SPA 2	SPA 2	SPA 2	SPA 2	SPA 2	SPA 2	SPA 2	SPA 2	SPA 2	SPA 2	SPA 2	SPA 2	SPA 2	SPA 2	SPA 2	SPA 2	SPA 2	SPA 2
	2550	SPA 2	SPA 2	SPA 2	SPA 2	SPA 2	SPA 2	SPA 2	SPA 2	SPA 2	SPA 2	SPA 2	SPA 2	SPA 2	SPA 2	SPA 2	SPA 2	SPA 2	SPA 2	SPA 2
	2625	SPA 2	SPA 2	SPA 2	SPA 2	SPA 2	SPA 2	SPA 2	SPA 2	SPA 2	SPA 2	SPA 2	SPA 2	SPA 2	SPA 2	SPA 2	SPA 2	SPA 2	SPA 2	SPA 2
	2750	SPA 2	SPA 2	SPA 2	SPA 2	SPA 2	SPA 2	SPA 2	SPA 2	SPA 2	SPA 2	SPA 2	SPA 2	SPA 2	SPA 2	SPA 2	SPA 2	SPA 2	SPA 2	SPA 2
	2875	SPA 2	SPA 2	SPA 2	SPA 2	SPA 2	SPA 2	SPA 2	SPA 2	SPA 2	SPA 2	SPA 2	SPA 2	SPA 2	SPA 2	SPA 2	SPA 2	SPA 2	SPA 2	SPA 2
	3000	SPA 2	SPA 2	SPA 2	SPA 2	SPA 2	SPA 2	SPA 2	SPA 2	SPA 2	SPA 2	SPA 2	SPA 2	SPA 2	SPA 2	SPA 2	SPA 2	SPA 2	SPA 2	SPA 2

SPA 2
 OTA 11

Nice Typy prowadzeń i wymiary montażowe

Dostępne systemy prowadzenia oraz wymiary montażowe i eksploatacyjne:

Prowadzenie Standardowe STH (sprężyny skrętne z przodu)

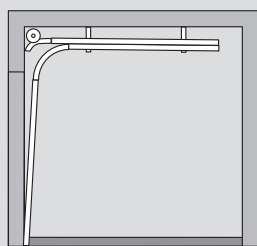

Max wymiar bramy do 3500 x 3000 mm, 5000 x 2500 mm lub 5500 x 2375 mm (brama 60 mm 5500 x 2250)

Prowadzenie Standardowe Podwyższone NH (sprężyny skrętne z przodu)

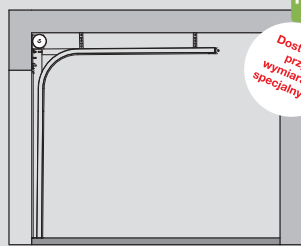

Max wymiar bramy do 3500 x 3000 mm, 5000 x 2500 mm lub 5500 x 2375 mm (brama 60 mm 5500 x 2250)

Prowadzenie Obniżone LH (sprężyny skrętne z tyłu)

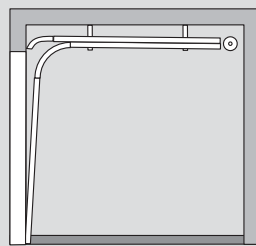

Max wymiar bramy do 3500 x 3000 mm, (brama automatyczna 3500 x 2750 mm) 5000 x 2500 mm lub 5500 x 2375 mm (brama 60 mm 5500 x 2250)

Prowadzenie Wysokie H (sprężyny skrętne z przodu)

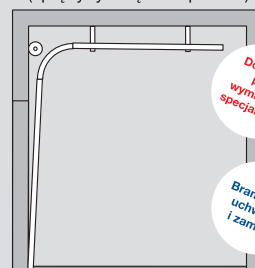

Max wymiar bramy do 3500 x 3000 mm, 5000 x 2500 mm lub 5500 x 2375 mm (tylko bramy 40 mm)

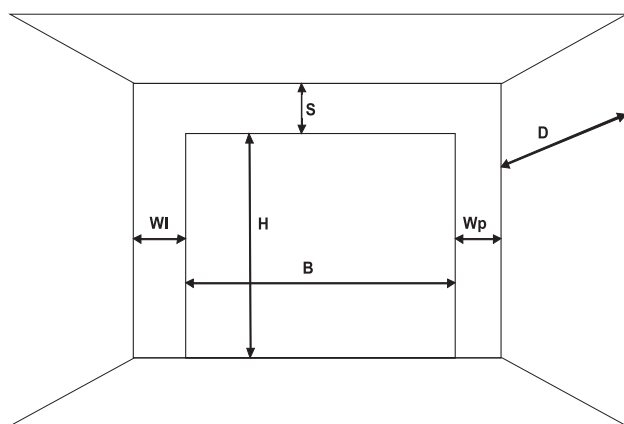

Bramy wyposażone są w kompletny zestaw montażowy dostosowany do standardowych warunków montażowych (wysokości nadproża „S max” tabeli poniżej). W przypadku nadproży przekraczających S max konieczne jest zastosowanie dodatkowych podwieszeń.

Bramy 40 mm - Prowadzenie STH i LH - Wymagania instalacyjne

Prowadzenie	S min. - brama ręczna (mm)	S min. - brama automatyczna (mm)	S max. - wysokość nadproża do standardowych podwieszeń (mm)	WI, Wp (mm)	Wysokość światła wjazdu - brama ręczna (mm)	Wysokość światła wjazdu - brama automatyczna (mm)	Głębokość zabudowy D* (mm)
Standard STH	210	220	360	100	H - 80	H	H + 555
Obniżone LH	120	130	250	100	H - 100	H - 100	H + 625
Standard podwyższone NH	350	400	650	100	H	H	H + 420

Bramy 40 mm - Prowadzenie wysokie H - Wymagania instalacyjne

Prowadzenie	Sn - wysokość nadproża do napędu szynowego (mm)	S min. i S max. - wysokość nadproża do standardowych podwieszeń (mm)	WI, Wp (mm)	Wysokość światła wjazdu - brama ręczna i autom.	Wyliczenie HL	Dostępne przewyższenie HL (mm)	Głębokość zabudowy (mm)*
Wysokie H	470 - 760	470 - 1400	100	H	S - 260	210 - 900	H - HL + 750

Bramy 60 mm - Prowadzenie STH i LH - Wymagania instalacyjne

Prowadzenie	S min. - brama ręczna (mm)	S min. - brama automatyczna (mm)	S max. - wysokość nadproża do standardowych podwieszeń (mm)	WI, Wp (mm)	Wysokość światła wjazdu - brama ręczna (mm)	Wysokość światła wjazdu - brama automatyczna (mm)	Głębokość zabudowy D* (mm)
Standard STH	280	290	360	100	H - 80	H	H + 555
Obniżone LH	150	160	250	100	H - 100	H - 100	H + 625
Standard podwyższone NH	350	400	650	100	H	H	H + 420

* Podane wartości wskazują głębokość zabudowy wyznaczoną przez konstrukcję prowadnic poziomych. Dla prawidłowego montażu winien być zapewniony swobodny dostęp do każdego elementu konstrukcji w związku z czym zalecane jest, aby głębokość była odpowiednio większa.

Nice Steel Classic NSC - Segmentowe bramy przemysłowe

Nice Steel Basic - Segmentowe bramy przemysłowe



Nice Steel Classic NSC ręczne kolory standardowe

Charakterystyka bram:

- Segmentowa brama przemysłowa stalowa z tłoczeniem wąskim

Konstrukcja płaszcza bramy:

- Segmenty o wysokości 610 mm oraz 732 mm
- Ściany sekcji z blach stalowych o grubości 0,5 mm, ocynkowanych ognioowo, powleczonych poliestrem,
- Okucia boczne sekcji ocynkowane i pomalowane na kolor biały,
- Wypełnienie 40 mm bezfreonowa pianka poliuretanowa,
- Waga:
 - bramy o szerokości do 4750 mm: 13 kg/m²,
 - bramy o szerokości powyżej 4750 mm: 13,5 kg/m²,
- Wzór – przetłoczenia wąskie poziome,
- Faktura z zewnątrz Stucco,
- Faktura wewnątrz Stucco,

Profile usztywniające:

- Stosowane w bramach o szerokości powyżej 4750 mm
- Liczba profili usztywniających równa się liczbie sekcji minus jeden

System prowadzenia:

- Konstrukcja stalowa, ocynkowana ognioowo,
- Sprężyny skrętne testowane na min. 25.000 cykli,
- Brama otwierana ręcznie wyposażona w linkę i uchwyt dwustronny,
- Standardowo 2 kątowniki perforowane 40x40x3000 mm (oprócz prowadzenia VL i VL-K),
- Prowadzenie: Standard NP

Zabezpieczenia:

- Rygiel ręczny,
- Zabezpieczenie w przypadku pęknięcia sprężyn,
- Zabezpieczenie w przypadku pęknięcia linek,

Kolory:

- Kolor od zewnątrz: Grupa Kolorów Standardowych
- Kolor od wewnątrz: Biel (zbliżony do RAL 9010).

Pozostałe wymiary i modele dostępne na zapytanie.

¹ W zakresie wysokości 1800 x 2210 mm ilość sekcji: 3, Max ilość sekcji IP: 2

Kolory standardowe:

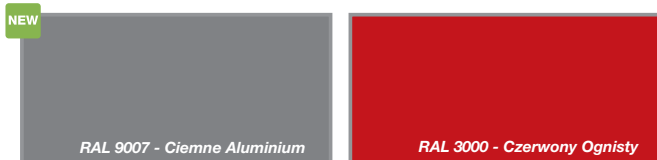

Segmentowe bramy przemysłowe NICE STEEL CLASSIC NSC - ceny netto

Podział przy max wysokości:	Ilość sekcji	Max ilość sekcji IP	Wysokość (mm)	Szerokość (mm)			
				2250	2260-2500	2510-2750	2760-3000
do wys. 2948 mm	4	3	2250 ¹	3 030	3 220	3 370	3 570
			2260-2375	3 040	3 230	3 400	3 600
			2380-2500	3 120	3 320	3 510	3 700
			2510-2625	3 260	3 440	3 610	3 810
			2630-2750	3 320	3 520	3 720	3 930
do wys. 3680 mm	5	4	2760-2875	3 410	3 610	3 810	3 990
			2880-3000	3 720	3 860	3 980	4 180
			3010-3125	3 810	4 060	4 240	4 440
			3130-3250	3 900	4 140	4 350	4 590
			3260-3375	3 770	4 200	4 440	4 700
do wys. 4412 mm	6	5	3380-3500	4 180	4 380	4 530	4 850
			3510-3625	4 260	4 440	4 630	4 940
			3630-3750	4 520	4 690	4 960	5 210
			3760-3875	4 270	4 810	5 050	5 310
			3880-4000	4 360	4 860	5 140	5 480
	7	6	4010-4125	4 430	5 020	5 230	5 560
			4130-4250	4 720	5 180	5 570	5 790
			4260-4375	4 810	5 150	5 500	5 860
			4380-4500	4 970	5 310	5 640	6 020
			4510-4625	5 050	5 590	6 110	6 330
	7	6	4630-4750	5 130	5 690	6 230	6 430
			4760-4875	5 210	5 760	6 310	6 520
			4880-5000	5 280	5 820	6 340	6 850

Ilość okien w sekcji IP		2			
Max. ilość okien L2/L3/R10/kratek wentyl. w sekcji		2			
Max. ilość okien L1 w sekcji		1			
Dopłata za przeszklone sekcje IP	IP-1 Sekcja IP anodowana z pojedynczą szybą*	400	430	500	530
	IP-2 Sekcja IP anodowana z pojedynczą szybą ASC**	610	650	760	810
	IP-3 Sekcja IP anodowana z podwójną szybą*	530	570	660	710
	IP-4 Sekcja IP anodowana z podwójną szybą ASC**	800	880	990	1 080
	IP-5 Sekcja IP anodowana z blachą perforowaną	610	670	760	830
	IP-6 Sekcja IP anodowana z siatką aluminiową	700	780	880	950

* Sekcje IP anodowane. Tylko jako sekcja środkowa lub górna zamontowana w bramie. Ściana ramy aluminium 1,4 mm. Wypełnienie pojedyncze: 2,5 mm lub podwójne 2 x 2,5 mm (pakiet 21 mm) szyba z tworzywa sztucznego

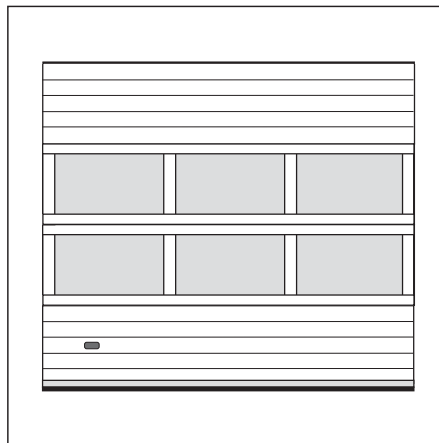

Brama NSC z sekcjami IP (opcja)

Segmentowa brama przemysłowa z tłoczeniem wąskim

Wysokość (mm)	Szerokość (mm)											
	3010-3250	3260-3500	3510-3750	3760-4000	4010-4250	4260-4500	4510-4750	4760-5000	5010-5250	5260-5500	5510-5750	5760-6000
2250 ¹	3 740	3 930	4 090	4 270	4 440	4 720	4 970	5 350	5 750	5 980	6 140	6 560
2260-2375	3 780	3 950	4 120	4 320	4 520	4 770	5 030	5 400	5 760	6 060	6 230	6 620
2380-2500	3 890	4 070	4 240	4 510	4 760	4 980	5 190	5 520	5 930	6 210	6 430	6 810
2510-2625	4 010	4 190	4 380	4 630	4 890	5 140	5 340	5 730	6 180	6 420	6 590	7 000
2630-2750	4 120	4 320	4 520	4 800	5 060	5 280	5 500	5 890	6 350	6 640	6 850	7 590
2760-2875	4 260	4 480	4 700	4 940	5 190	5 420	5 650	6 050	6 510	6 960	7 310	7 830
2880-3000	4 410	4 690	4 960	5 220	5 500	5 750	6 010	6 580	7 140	7 620	8 000	8 430
3010-3125	4 640	4 900	5 180	5 400	5 630	5 890	6 170	6 870	7 580	7 970	8 280	8 760
3130-3250	4 840	5 060	5 280	5 570	5 860	6 140	6 390	7 040	7 740	8 140	8 450	9 000
3260-3375	4 960	5 250	5 510	5 760	6 010	6 390	6 790	7 330	7 930	8 320	8 620	9 200
3380-3500	5 150	5 340	5 630	5 880	6 140	6 590	7 020	7 700	8 410	8 670	8 800	9 380
3510-3625	5 250	5 510	5 750	6 010	6 260	6 670	7 090	7 790	8 550	8 920	9 230	9 550
3630-3750	5 440	5 710	5 960	6 220	6 480	6 910	7 300	8 070	8 920	9 370	9 690	10 210
3760-3875	5 560	5 820	6 080	6 460	6 830	7 200	7 560	8 290	9 080	9 530	9 840	10 380
3880-4000	5 790	6 040	6 300	6 560	7 140	7 470	7 780	8 540	9 410	9 780	10 020	10 570
4010-4125	5 890	6 170	6 420	6 850	7 290	7 710	8 120	8 780	9 550	10 130	10 570	10 750
4130-4250	6 000	6 300	6 560	7 000	7 420	7 890	8 330	9 000	9 780	10 330	10 740	10 980
4260-4375	6 100	6 620	7 060	7 450	7 830	8 180	8 470	9 160	9 940	10 440	10 790	11 940
4380-4500	6 400	6 840	7 270	7 620	7 960	8 450	8 900	9 580	10 380	10 900	11 270	11 720
4510-4625	6 510	6 960	7 390	7 780	8 160	8 610	9 050	9 820	10 690	11 320	11 830	12 440
4630-4750	6 630	7 060	7 500	7 970	8 450	8 820	9 190	10 070	10 910	11 610	12 190	12 940
4760-4875	6 730	7 290	7 810	8 210	8 580	8 970	9 340	10 210	11 180	11 830	12 360	13 130
4880-5000	7 010	7 470	7 930	8 330	8 720	9 090	9 480	10 330	11 320	11 990	12 530	13 710
	3			4			5			6		
	3			4			5			6		
	2		3			4						
550	590	660	690	720	970	1 010	1 050	1 080	1 160	1 320	1 350	
850	900	1 010	1 040	1 090	1 540	1 430	1 480	1 530	2 170	2 310	2 350	
760	820	900	940	990	1 180	1 260	1 320	1 370	1 460	1 500	1 560	
1 160	1 230	1 340	1 430	1 510	1 860	1 820	1 910	1 990	2 470	2 590	2 670	
900	940	1 030	1 090	1 160	1 430	1 400	1 460	1 530	1 890	1 980	2 050	
1 030	1 080	1 180	1 260	1 340	1 640	1 620	1 680	1 760	2 180	2 280	2 350	

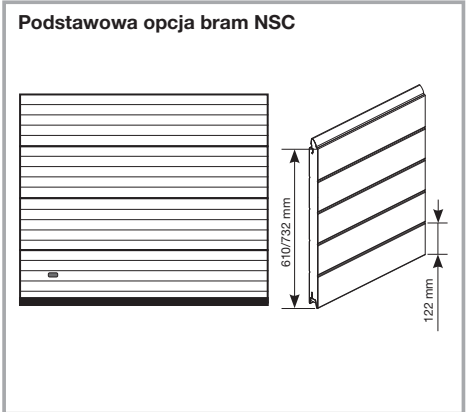

Błacha stalowa 1 mm, ocynkowana. Otwory 10x10 mm co 8 mm. Malowanie blachy perforowanej dopłata za m².
Siatka w kolorze sekcji IP (lakierowanie sekcji IP obejmuje lakierowanie siatki).

** Sekcje IP anodowane z szybą ASC o podwyższonej odporności na zarysowania. Tylko jako sekcja środkowa lub górna zamontowana w bramie. Ściana ramy aluminium 1,4 mm. Wypełnienie pojedyncze: 2,5 mm lub podwójne 2 x 2,5 mm (pakiet 21 mm) szyba z tworzywa sztucznego

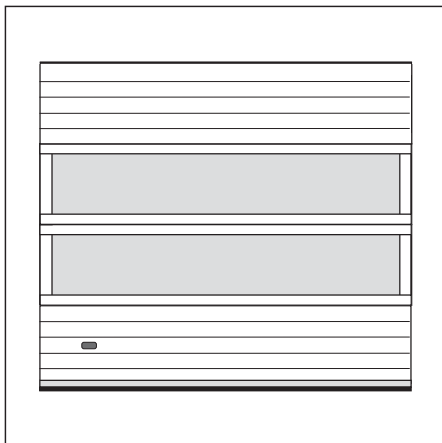

Brama NSC z sekcjami IP bez słupków (opcja)

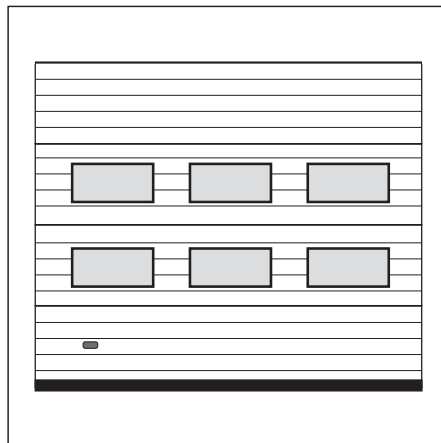

Brama NSC z oknami L2 (opcja)

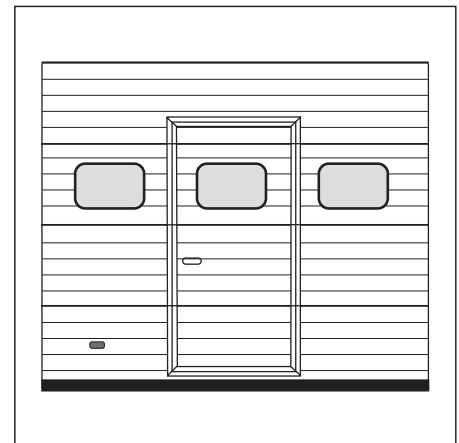

Brama NSC z drzwiami serwisowymi i oknami R10 (opcja)

Nice Steel Classic NSC z zestawem automatyki

- tryb pracy TOTMAN, kolory standardowe

Segmentowe bramy przemysłowe NICE STEEL CLASSIC NSC - ceny netto

Charakterystyka bram:

- Segmentowa brama przemysłowa stalowa z tłoczeniem wąskim

Konstrukcja płaszcza bramy:

- Segmenty o wysokości 610 mm oraz 732 mm
- Ściany sekcji z blach stalowych o grubości 0,5 mm, ocynkowanych ognioowo, powleczonych poliestrem,
- Okucia boczne sekcji ocynkowane i pomalowane na kolor biały,
- Wypełnienie 40 mm bezfreonowa pianka poliuretanowa,
- Waga:
 - bramy o szerokości do 4750 mm: 13 kg/m²,
 - bramy o szerokości powyżej 4750 mm: 13,5 kg/m²,
- Wzór – przetłoczenia wąskie poziome,
- Faktura z zewnątrz Stucco,
- Faktura wewnątrz Stucco,

Profile usztywniające:

- Stosowane w bramach o szerokości powyżej 4750 mm
- Liczba profili usztywniających równa się liczbie sekcji minus jeden

System prowadzenia:

- Konstrukcja stalowa, ocynkowana ognioowo,
- Sprężyny skrętne testowane na min. 25.000 cykli,
- Brama otwierana ręcznie wyposażona w linkę i uchwyt dwustronny,
- Standardowo 2 kątowniki perforowane 40x40x3000 mm (oprócz prowadzenia VL i VL-K),
- Prowadzenie: Standard NP

Zabezpieczenia:

- Rygiel ręczny,
- Zabezpieczenie w przypadku pęknięcia sprężyn,
- Zabezpieczenie w przypadku pęknięcia linek,

Kolory:

- Kolor od zewnątrz: Grupa Kolorów Standardowych
- Kolor od wewnątrz: Biel (zbliżony do RAL 9010).

Pozostałe wymiary i modele dostępne na zapytanie.

¹ W zakresie wysokości 1800 x 2210 mm ilość sekcji: 3, Max ilość sekcji IP: 2

Kolory standardowe:

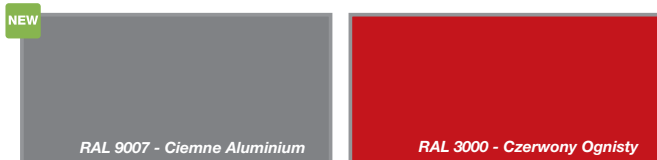

Podział przy max wysokości:	Ilość sekcji	Max ilość sekcji IP	Wysokość (mm)	Szerokość (mm)			
				2250	2260-2500	2510-2750	2760-3000
do wys. 2948 mm	4	3	2250 ¹	4 860	5 050	5 200	5 400
			2260-2375	4 870	5 060	5 230	5 430
			2380-2500	4 950	5 150	5 340	5 530
			2510-2625	5 090	5 270	5 440	5 640
			2630-2750	5 150	5 350	5 550	5 760
do wys. 3680 mm	5	4	2760-2875	5 240	5 440	5 640	5 820
			2880-3000	5 550	5 690	5 810	6 010
			3010-3125	5 640	5 890	6 070	6 270
			3130-3250	5 730	5 970	6 180	6 420
			3260-3375	5 600	6 040	6 270	6 540
do wys. 4412 mm	6	5	3380-3500	6 010	6 210	6 370	6 680
			3510-3625	6 090	6 270	6 460	6 770
			3630-3750	6 350	6 520	6 790	7 040
			3760-3875	6 100	6 640	6 880	7 140
			3880-4000	6 190	6 690	6 970	7 320
			4010-4125	6 260	6 850	7 060	7 390
			4130-4250	6 550	7 010	7 410	7 620
			4260-4375	6 640	6 990	7 330	7 700
			4380-4500	6 800	7 140	7 470	7 860
			4510-4625	6 880	7 420	7 950	8 160
do wys. 5000 mm	7	6	4630-4750	6 960	7 530	8 070	8 260
			4760-4875	7 040	7 590	8 150	8 360
			4880-5000	7 120	7 660	8 170	8 690

Ilość okien w sekcji IP		2			
Max. ilość okien L2/L3/R10/kratek wentyl. w sekcji		2			
Max. ilość okien L1 w sekcji		1			
Dopłata za przeszklenie sekcją IP	IP-1 Sekcja IP anodowana z pojedynczą szybą*	400	430	500	530
	IP-2 Sekcja IP anodowana z pojedynczą szybą ASC**	610	650	760	810
	IP-3 Sekcja IP anodowana z podwójną szybą*	530	570	660	710
	IP-4 Sekcja IP anodowana z podwójną szybą ASC**	800	880	990	1 080
	IP-5 Sekcja IP anodowana z blachą perforowaną	610	670	760	830
	IP-6 Sekcja IP anodowana z siatką aluminiową	700	780	880	950

* Sekcje IP anodowane. Tylko jako sekcja środkowa lub górna zamontowana w bramie. Ściana ramy aluminium 1,4 mm. Wypełnienie pojedyncze: 2,5 mm lub podwójne 2 x 2,5 mm (pakiet 21 mm) szyba z tworzywa sztucznego

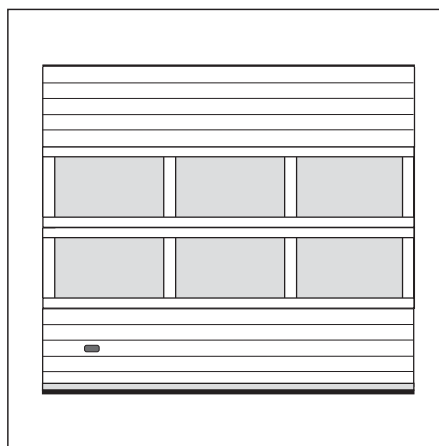

Brama NSC z sekcjami IP (opcja)

Segmentowa brama przemysłowa z tłoczeniem wąskim

Wysokość (mm)	Szerokość (mm)											
	3010-3250	3260-3500	3510-3750	3760-4000	4010-4250	4260-4500	4510-4750	4760-5000	5010-5250	5260-5500	5510-5750	5760-6000
2250 ¹	5 570	5 760	5 920	6 100	6 270	6 550	6 800	7 180	7 580	7 820	7 970	8 400
2260-2375	5 610	5 780	5 960	6 150	6 350	6 600	6 870	7 240	7 590	7 900	8 070	8 450
2380-2500	5 720	5 900	6 070	6 340	6 590	6 810	7 020	7 350	7 760	8 040	8 260	8 650
2510-2625	5 840	6 020	6 210	6 460	6 720	6 970	7 170	7 570	8 010	8 250	8 420	8 830
2630-2750	5 960	6 150	6 350	6 630	6 890	7 120	7 330	7 720	8 190	8 480	8 690	9 430
2760-2875	6 090	6 310	6 540	6 770	7 020	7 250	7 490	7 880	8 340	8 790	9 150	9 660
2880-3000	6 250	6 520	6 790	7 050	7 330	7 580	7 840	8 410	8 980	9 450	9 830	10 270
3010-3125	6 470	6 730	7 010	7 240	7 460	7 720	8 000	8 700	9 410	9 810	10 110	10 600
3130-3250	6 670	6 890	7 120	7 410	7 700	7 970	8 230	8 870	9 570	9 980	10 280	10 840
3260-3375	6 790	7 080	7 340	7 590	7 840	8 230	8 620	9 160	9 770	10 150	10 450	11 040
3380-3500	6 990	7 170	7 460	7 710	7 970	8 420	8 860	9 530	10 240	10 510	10 640	11 220
3510-3625	7 080	7 340	7 580	7 840	8 090	8 500	8 920	9 620	10 390	10 760	11 060	11 390
3630-3750	7 280	7 540	7 790	8 050	8 320	8 740	9 140	9 900	10 760	11 210	11 520	12 050
3760-3875	7 390	7 660	7 910	8 290	8 660	9 030	9 400	10 130	10 920	11 370	11 680	12 220
3880-4000	7 620	7 870	8 130	8 400	8 980	9 310	9 610	10 380	11 250	11 620	11 850	12 410
4010-4125	7 720	8 000	8 250	8 690	9 120	9 540	9 950	10 610	11 390	11 970	12 410	12 590
4130-4250	7 830	8 130	8 400	8 830	9 250	9 730	10 160	10 840	11 620	12 170	12 580	12 820
4260-4375	7 940	8 450	8 900	9 280	9 660	10 020	10 310	11 000	11 770	12 280	12 630	13 780
4380-4500	8 240	8 670	9 110	9 450	9 800	10 280	10 730	11 420	12 220	12 740	13 110	13 560
4510-4625	8 340	8 790	9 230	9 610	9 990	10 440	10 890	11 660	12 530	13 160	13 670	14 280
4630-4750	8 460	8 900	9 330	9 810	10 280	10 650	11 020	11 910	12 750	13 450	14 030	14 780
4760-4875	8 570	9 120	9 650	10 050	10 420	10 810	11 180	12 050	13 010	13 670	14 200	14 970
4880-5000	8 850	9 310	9 770	10 160	10 560	10 930	11 310	12 170	13 160	13 830	14 370	15 550
	3			4			5			6		
	3		4		5		6					
	2		3			4						
550	590	660	690	720	970	1 010	1 050	1 080	1 160	1 320	1 350	
850	900	1 010	1 040	1 090	1 540	1 430	1 480	1 530	2 170	2 310	2 350	
760	820	900	940	990	1 180	1 260	1 320	1 370	1 460	1 500	1 560	
1 160	1 230	1 340	1 430	1 510	1 860	1 820	1 910	1 990	2 470	2 590	2 670	
900	940	1 030	1 090	1 160	1 430	1 400	1 460	1 530	1 890	1 980	2 050	
1 030	1 080	1 180	1 260	1 340	1 640	1 620	1 680	1 760	2 180	2 280	2 350	

** Sekcje IP anodowane z szybą ASC o podwyższonej odporności na zarysowania. Tylko jako sekcja środkowa lub górna zamontowana w bramie. Ściana ramy aluminium 1,4 mm. Wypełnienie pojedyncze: 2,5 mm lub podwójne 2 x 2,5 mm (pakiet 21 mm) szyba z tworzywa sztucznego

Podstawowa opcja bram NSC

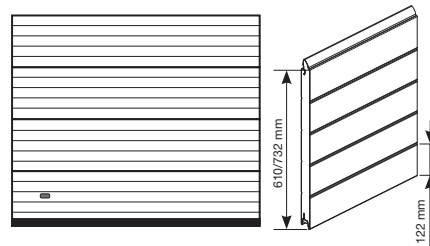

Nice Steel Classic z zestawem TOTMAN

Charakterystyka zestawu:

- Siłownik SD-100-24 ME15 KEL-5 do bram o powierzchni max. 30 m²,
- Zasilanie 3 x 400 V,
- Średnica otworu na wał bramy 25,4 mm,
- Moment obrotowy 100 Nm,
- Prędkość obrotowa 24 obr/min.,
- **Mechaniczne wyłączniki krańcowe**,
- Awaryjne otwieranie za pomocą łańcucha (w zestawie 5 mb),
- Uchwyt mocujący,
- Intensywność pracy ED 60%,
- Centrala sterująca UST1K z możliwością rozbudowy,
- Stopień zabezpieczenia IP 54,
- Przewód do połączenia siłownika z centralą 7 mb,
- Przewód z gniazdem CEE do podłączenia centrali do sieci 1 mb.

Błacha stalowa 1 mm, ocynkowana. Otwory 10x10 mm co 8 mm. Malowanie blachy perforowanej dopłata za m².

Siatka w kolorze sekcji IP (lakierowanie sekcji IP obejmuje lakierowanie siatki).

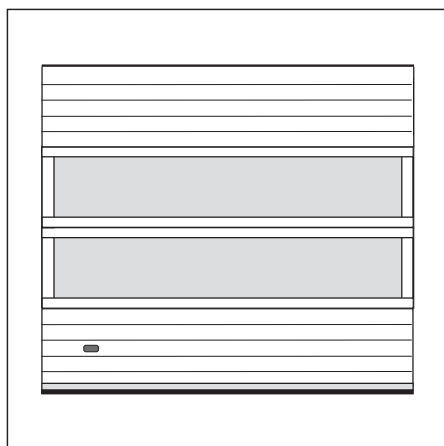

Brama NSC z sekcjami IP bez słupków (opcja)

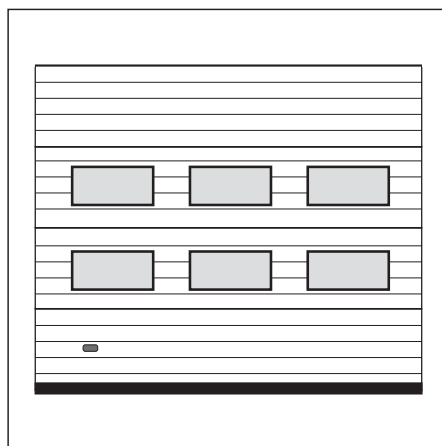

Brama NSC z oknami L2 (opcja)

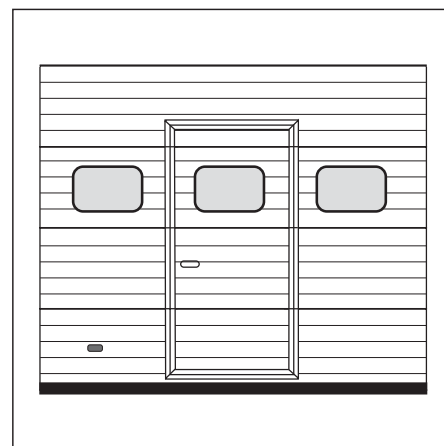

Brama NSC z drzwiami serwisowymi i oknami R10 (opcja)

Nice Steel Classic NSC z zestawem automatyki

- tryb pracy AUTOMAT, kolory standardowe

Segmentowe bramy przemysłowe NICE STEEL CLASSIC NSC - ceny netto

Charakterystyka bram:

- Segmentowa brama przemysłowa stalowa z tłoczeniem wąskim

Konstrukcja płaszcza bramy:

- Segmenty o wysokości 610 mm oraz 732 mm
- Ściany sekcji z blach stalowych o grubości 0,5 mm, ocynkowanych ognioowo, powleczonych poliestrem,
- Okucia boczne sekcji ocynkowane i pomalowane na kolor biały,
- Wypełnienie 40 mm bezfreonowa pianka poliuretanowa,
- Waga:
 - bramy o szerokości do 4750 mm: 13 kg/m²,
 - bramy o szerokości powyżej 4750 mm: 13,5 kg/m²,
- Wzór – przetłoczenia wąskie poziome,
- Faktura z zewnątrz Stucco,
- Faktura wewnątrz Stucco,

Profile usztywniające:

- Stosowane w bramach o szerokości powyżej 4750 mm
- Liczba profili usztywniających równa się liczbie sekcji minus jeden

System prowadzenia:

- Konstrukcja stalowa, ocynkowana ognioowo,
- Sprężyny skrętne testowane na min. 25.000 cykli,
- Brama otwierana ręcznie wyposażona w linkę i uchwyt dwustronny,
- Standardowo 2 kątowniki perforowane 40x40x3000 mm (oprócz prowadzenia VL i VL-K),
- Prowadzenie: Standard NP

Zabezpieczenia:

- Rygiel ręczny,
- Zabezpieczenie w przypadku pęknięcia sprężyn,
- Zabezpieczenie w przypadku pęknięcia linek,

Kolory:

- Kolor od zewnątrz: Grupa Kolorów Standardowych
- Kolor od wewnątrz: Biel (zbliżony do RAL 9010).

Pozostałe wymiary i modele dostępne na zapytanie.

UWAGA:

Brak możliwości zastosowania zabezpieczenia krawędziowego w bramach z drzwiami serwisowymi z progiem 20 mm

¹ W zakresie wysokości 1800 x 2210 mm ilość sekcji: 3, Max ilość sekcji IP: 2

Kolory standardowe:

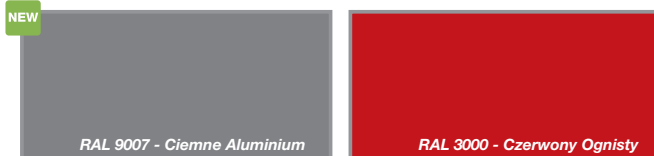

Podział przy max wysokości:	Ilość sekcji	Max ilość sekcji IP	Wysokość (mm)	Szerokość (mm)			
				2250	2260-2500	2510-2750	2760-3000
do wys. 2948 mm	4	3	2250 ¹	5 280	5 470	5 630	5 820
			2260-2375	5 300	5 480	5 650	5 850
			2380-2500	5 380	5 570	5 760	5 960
			2510-2625	5 510	5 690	5 860	6 060
			2630-2750	5 570	5 770	5 970	6 180
do wys. 3680 mm	5	4	2760-2875	5 670	5 860	6 060	6 250
			2880-3000	5 970	6 110	6 230	6 430
			3010-3125	6 060	6 310	6 500	6 700
			3130-3250	6 150	6 390	6 600	6 840
			3260-3375	6 020	6 460	6 700	6 960
do wys. 4412 mm	6	5	3380-3500	6 430	6 630	6 790	7 100
			3510-3625	6 510	6 700	6 880	7 200
			3630-3750	6 770	6 950	7 210	7 460
			3760-3875	6 520	7 070	7 300	7 570
			3880-4000	6 620	7 120	7 400	7 740
do wys. 4412 mm	6	5	4010-4125	6 680	7 280	7 490	7 820
			4130-4250	6 970	7 430	7 830	8 040
			4260-4375	7 070	7 410	7 750	8 120
			4380-4500	7 220	7 570	7 900	8 280
			4510-4625	7 300	7 840	8 370	8 580
do wys. 4412 mm	7	6	4630-4750	7 380	7 950	8 490	8 690
			4760-4875	7 460	8 020	8 570	8 780
			4880-5000	7 540	8 080	8 600	9 110

Ilość okien w sekcji IP	2				
Max. ilość okien L2/L3/R10/kratek wentyl. w sekcji	2				
Max. ilość okien L1 w sekcji	1				
Dopłata za przeszklone sekcję IP	IP-1 Sekcja IP anodowana z pojedynczą szybą*	400	430	500	530
	IP-2 Sekcja IP anodowana z pojedynczą szybą ASC**	610	650	760	810
	IP-3 Sekcja IP anodowana z podwójną szybą*	530	570	660	710
	IP-4 Sekcja IP anodowana z podwójną szybą ASC**	800	880	990	1 080
	IP-5 Sekcja IP anodowana z blachą perforowaną	610	670	760	830
	IP-6 Sekcja IP anodowana z siatką aluminiową	700	780	880	950

* Sekcje IP anodowane. Tylko jako sekcja środkowa lub górna zamontowana w bramie. Ściana ramy aluminium 1,4 mm. Wypełnienie pojedyncze: 2,5 mm lub podwójne 2 x 2,5 mm (pakiet 21 mm) szyba z tworzywa sztucznego

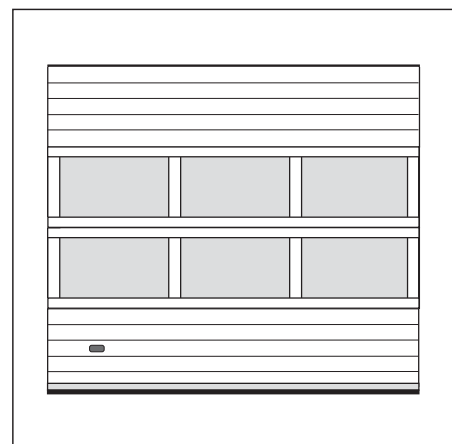

Brama NSC z sekcjami IP (opcja)

Segmentowa brama przemysłowa z tłoczeniem wąskim

Wysokość (mm)	Szerokość (mm)											
	3010-3250	3260-3500	3510-3750	3760-4000	4010-4250	4260-4500	4510-4750	4760-5000	5010-5250	5260-5500	5510-5750	5760-6000
2250 ¹	6 000	6 180	6 340	6 520	6 700	6 970	7 220	7 610	8 000	8 240	8 400	8 820
2260-2375	6 040	6 210	6 380	6 580	6 770	7 030	7 290	7 660	8 020	8 320	8 490	8 870
2380-2500	6 140	6 330	6 500	6 760	7 010	7 240	7 450	7 780	8 190	8 460	8 690	9 070
2510-2625	6 260	6 440	6 630	6 880	7 140	7 400	7 590	7 990	8 440	8 680	8 850	9 260
2630-2750	6 380	6 580	6 770	7 050	7 320	7 540	7 750	8 150	8 610	8 900	9 110	9 850
2760-2875	6 510	6 740	6 960	7 200	7 450	7 670	7 910	8 310	8 770	9 220	9 570	10 090
2880-3000	6 670	6 950	7 210	7 470	7 750	8 000	8 270	8 830	9 400	9 880	10 260	10 690
3010-3125	6 890	7 160	7 430	7 660	7 880	8 150	8 420	9 120	9 840	10 230	10 540	11 020
3130-3250	7 090	7 320	7 540	7 830	8 120	8 400	8 650	9 300	10 000	10 400	10 710	11 260
3260-3375	7 210	7 500	7 760	8 020	8 270	8 650	9 040	9 590	10 190	10 580	10 880	11 460
3380-3500	7 410	7 590	7 880	8 130	8 400	8 850	9 280	9 960	10 670	10 930	11 060	11 640
3510-3625	7 500	7 760	8 000	8 270	8 520	8 930	9 350	10 050	10 810	11 180	11 490	11 820
3630-3750	7 700	7 960	8 210	8 480	8 740	9 160	9 560	10 320	11 180	11 630	11 950	12 480
3760-3875	7 820	8 080	8 330	8 710	9 080	9 450	9 820	10 550	11 340	11 790	12 110	12 650
3880-4000	8 040	8 290	8 560	8 820	9 400	9 730	10 030	10 800	11 670	12 040	12 280	12 830
4010-4125	8 150	8 420	8 680	9 110	9 550	9 970	10 380	11 040	11 820	12 400	12 830	13 020
4130-4250	8 250	8 560	8 820	9 260	9 680	10 150	10 590	11 260	12 040	12 590	13 000	13 240
4260-4375	8 360	8 870	9 320	9 700	10 090	10 440	10 730	11 420	12 200	12 700	13 060	14 210
4380-4500	8 660	9 100	9 530	9 880	10 220	10 710	11 160	11 840	12 650	13 160	13 530	13 980
4510-4625	8 770	9 220	9 650	10 030	10 420	10 870	11 310	12 080	12 950	13 580	14 100	14 710
4630-4750	8 890	9 320	9 760	10 230	10 710	11 080	11 450	12 330	13 180	13 880	14 460	15 210
4760-4875	8 990	9 550	10 070	10 470	10 840	11 240	11 610	12 480	13 440	14 100	14 630	15 390
4880-5000	9 270	9 730	10 190	10 590	10 980	11 350	11 740	12 590	13 580	14 260	14 800	15 970
	3			4			5			6		
	3		4			5			6			
	2		3			4						
550	590	660	690	720	970	1 010	1 050	1 080	1 160	1 320	1 350	
850	900	1 010	1 040	1 090	1 540	1 430	1 480	1 530	2 170	2 310	2 350	
760	820	900	940	990	1 180	1 260	1 320	1 370	1 460	1 500	1 560	
1 160	1 230	1 340	1 430	1 510	1 860	1 820	1 910	1 990	2 470	2 590	2 670	
900	940	1 030	1 090	1 160	1 430	1 400	1 460	1 530	1 890	1 980	2 050	
1 030	1 080	1 180	1 260	1 340	1 640	1 620	1 680	1 760	2 180	2 280	2 350	

** Sekcje IP anodowane z szybą ASC o podwyższonej odporności na zarysowania. Tylko jako sekcja środkowa lub górna zamontowana w bramie. Ściana ramy aluminium 1,4 mm. Wypełnienie pojedyncze: 2,5 mm lub podwójne 2 x 2,5 mm (pakiet 21 mm) szyba z tworzywa sztucznego

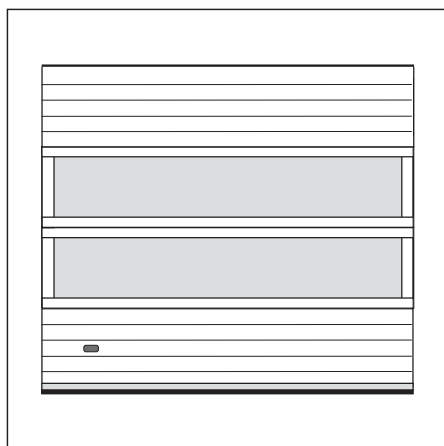

Brama NSC z sekcjami IP bez słupków (opcja)

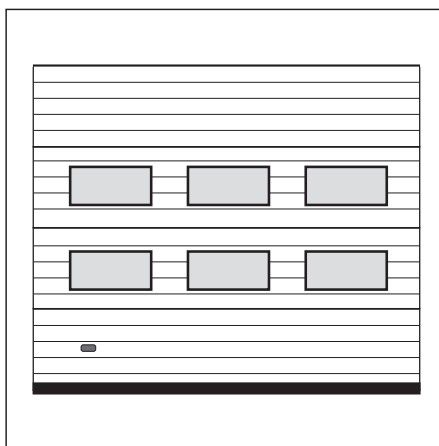

Brama NSC z oknami L2 (opcja)

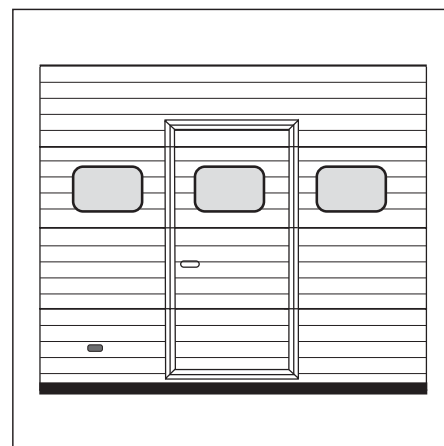

Brama NSC z drzwiami serwisowymi i oknami R10 (opcja)

Nice Steel Classic z zestawem IMPULS

Charakterystyka zestawu:

- Siłownik SD-100-24 EL15 KEL-5 do bram o powierzchni max. 30 m²,
- Zasilanie 3 x 400 V,
- Średnica otworu na wał bramy 25,4 mm,
- Moment obrotowy 100 Nm,
- Prędkość obrotowa 24 obr/min.,
- **Elektroniczne wyłączniki krańcowe**,
- Awaryjne otwieranie za pomocą łańcucha (w zestawie 5 mb),
- Uchwyt mocujący,
- Intensywność pracy ED 60%,
- Centrala sterująca UST1K z możliwością rozbudowy,
- Stopień zabezpieczenia IP 54,
- Przewód do połączenia siłownika z centralą 7 mb,
- Przewód z gniazdem CEE do podłączenia centrali do sieci 1 mb,
- 5-cio żyłowy kabel spiralny o rozciągłości 0,8-1,6 m do podłączenia listwy krawędziowej,
- Para fotokomórek o średnicy 11,5 mm do zabezpieczenia optycznego. Max. szerokość bramy 7000 mm,
- **Czujnik regulacji położenia dolnego bramy SBA***, spełniający również funkcję puszki przyłączeniowej.

* Czujnik SBA – czujnik regulacji położenia dolnego bramy automatycznie zapamiętuje nowe położenie krańcowe bramy, korygując samoczynnie np. efekt wydłużenia linek nawojowych. Standardowe zastosowanie tego czujnika pozwala wyeliminować konieczność wyjazdu serwisowego w przypadku wystąpienia powyższego zjawiska lub innych związanych ze zmianą dolnego położenia bramy.

Błacha stalowa 1 mm, ocynkowana. Otwory 10x10 mm co 8 mm. Malowanie blachy perforowanej dopłata za m².

Siatka w kolorze sekcji IP (lakierowanie sekcji IP obejmując lakierowanie siatki).

Nice Steel Basic NSB ręczne kolory standardowe

Charakterystyka bram:

- Segmentowa brama przemysłowa stalowa z tłoczeniem wąskim

Konstrukcja płaszczu bramy:

- Segmenty o wysokości 610 mm oraz 732 mm,
- Ściany sekcji z blach stalowych o grubości 0,5 mm, ocynkowane ogniowo, powleczonych poliestrem,
- Okucia boczne sekcji ocynkowane (w kolorze ocynku),
- Wypełnienie 40 mm bezfreonowa pianka poliuretanowa,
- Waga 13 kg/m²,
- Wzór – przetłoczenia wąskie poziome,
- Faktura z zewnątrz Stucco,
- Faktura wewnątrz Stucco,

System prowadzenia:

- Konstrukcja stalowa, ocynkowana ogniowo,
- Sprężyny skrętne testowane na min. 25.000 cykli,
- Brama otwierana ręcznie wyposażona w linkę i uchwyt dwustronny,
- Prowadzenie bez poprzeczki montażowej na prowadnicach poziomych,
- Standardowo 2 kątowniki perforowane 30x30x2000 mm,
- Prowadzenie: Standard NP

Zabezpieczenia:

- Rygiel ręczny,
- Zabezpieczenie w przypadku pęknięcia sprężyn,
- Zabezpieczenie w przypadku pęknięcia linek,

Kolory:

- Kolor od zewnątrz: Grupa Kolorów Standardowych
- Kolor od wewnątrz: Biel (zbliżony do RAL 9010).

1 W zakresie wysokości 1800 x 2210 mm ilość sekcji 3, Max ilość sekcji IP: 2

Dostępne opcje dodatkowe: strony 72-73

Kolory standardowe:

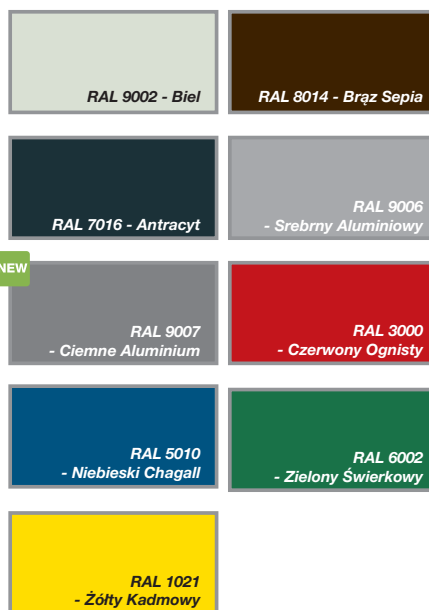

Segmentowe bramy przemysłowe z tłoczeniem płaskim NICE STEEL BASIC NSB - ceny netto

			Szerokość (mm)								
Podział przy max wysokości:	Ilość sekcji	Max ilość sekcji IP	Wysokość (mm)	2250	2260-2500	2510-2750	2760-3000	3010-3250	3260-3500	3510-3750	3760-4000
do wys. 2948 mm	4	3	2250 ¹	2 640	2 810	2 970	3 110	3 300	3 480	3 690	3 860
			2260-2375	2 650	2 820	2 980	3 150	3 320	3 490	3 700	3 890
			2380-2500	2 740	2 930	3 100	3 260	3 450	3 650	3 840	4 020
			2510-2625	2 860	3 060	3 220	3 370	3 570	3 760	3 940	4 140
			2630-2750	2 890	3 110	3 300	3 480	3 690	3 890	4 180	4 430
do wys. 3680 mm	5	4	2760-2875	2 970	3 180	3 370	3 570	3 780	4 010	4 270	4 550
			2880-3000	3 080	3 330	3 590	3 760	4 020	4 280	4 490	4 710
			3010-3125	3 270	3 490	3 700	3 930	4 180	4 400	4 650	4 890
			3130-3250	3 320	3 560	3 780	4 020	4 270	4 510	4 760	5 000
			3260-3375	3 490	3 740	3 970	4 270	4 530	4 780	5 050	5 290
do wys. 4000 mm	6	5	3380-3500	3 570	3 840	4 100	4 440	4 690	4 900	5 180	5 430
			3510-3625	3 850	4 020	4 180	4 530	4 770	5 010	5 290	5 550
			3630-3750	3 860	4 150	4 430	4 670	4 940	5 220	5 580	5 920
			3760-3875	3 950	4 240	4 520	4 760	5 050	5 320	5 690	6 040
			3880-4000	4 030	4 320	4 610	4 900	5 180	5 440	5 830	6 210
Ilość okien w sekcji IP				2		3			4		
Max. ilość okien L2/L3/R10/kratek wentyl. w sekcji				2		3			4		
Max. ilość okien L1 w sekcji				1			2				
Dopłata za przeszklenie sekcji IP	IP-1 Sekcja IP anodowana z pojedynczą szybą*			400	430	500	530	550	590	660	690
	IP-2 Sekcja IP anodowana z pojedynczą szybą ASC**			610	650	760	810	850	900	1 010	1 040
	IP-3 Sekcja IP anodowana z podwójną szybą*			530	570	660	710	760	820	900	940
	IP-4 Sekcja IP anodowana z podwójną szybą ASC**			800	880	990	1 080	1 160	1 230	1 340	1 430
	IP-5 Sekcja IP anodowana z blachą perforowaną (otwory 10x10 mm co 8 mm)			610	670	760	830	900	940	1 030	1 090
	IP-6 Sekcja IP anodowana z siatką aluminiową			700	780	880	950	1 030	1 080	1 180	1 260

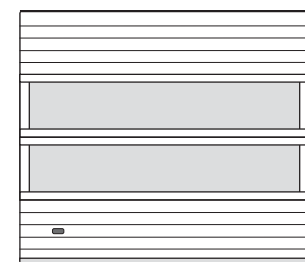
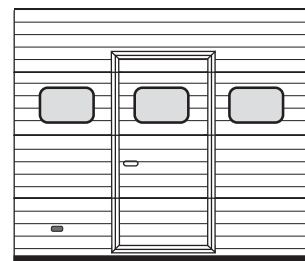
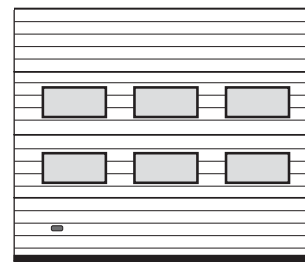

Blacha stalowa 1 mm, ocynkowana. Otwory 10x10 mm, co 8 mm. Malowanie blachy perforowanej dopłata za m²

Siatka w kolorze sekcji IP (lakierowanie sekcji IP obejmuje lakierowanie siatki)

* Sekcje IP anodowane. Tylko jako sekcja środkowa lub górna zamontowana w bramie. Ściana ramy aluminium 1,4 mm. Wypełnienie pojedyncze: 2,5 mm lub podwójne 2 x 2,5 mm (pakiet 21 mm) szyba z tworzywa sztucznego

** Sekcje IP anodowane z szybą ASC o podwyższonej odporności na zarysowania. Tylko jako sekcja środkowa lub górna zamontowana w bramie. Ściana ramy aluminium 1,4 mm. Wypełnienie pojedyncze: 2,5 mm lub podwójne 2 x 2,5 mm (pakiet 21 mm) szyba z tworzywa sztucznego

Nice Steel Basic NSB - TOTMAN / AUTOMAT

kolory standardowe

Segmentowe bramy przemysłowe NICE STEEL BASIC NSB z zestawem automatyki - tryb pracy TOTMAN, kolory standardowe - ceny netto

Podział przy max wysokości:	Ilość sekcji	Max ilość sekcji IP	Wysokość (mm)	Szerokość (mm)							
				2250	2260-2500	2510-2750	2760-3000	3010-3250	3260-3500	3510-3750	3760-4000
do wys. 2948 mm ↓	4	3	2250 ¹	4 470	4 640	4 800	4 940	5 130	5 310	5 520	5 690
			2260-2375	4 480	4 650	4 810	4 980	5 150	5 320	5 530	5 720
			2380-2500	4 570	4 760	4 930	5 090	5 280	5 480	5 670	5 850
			2510-2625	4 690	4 890	5 050	5 200	5 400	5 590	5 770	5 970
			2630-2750	4 720	4 940	5 130	5 310	5 520	5 720	6 010	6 260
do wys. 3680 mm ↓	5	4	2880-3000	4 910	5 160	5 420	5 590	5 850	6 110	6 330	6 540
			3010-3125	5 100	5 320	5 530	5 760	6 010	6 230	6 480	6 720
			3130-3250	5 150	5 390	5 610	5 850	6 100	6 340	6 590	6 830
			3260-3375	5 320	5 570	5 800	6 100	6 370	6 620	6 880	7 120
			3380-3500	5 400	5 670	5 930	6 270	6 520	6 730	7 010	7 260
do wys. 4000 mm ↓	6	5	3630-3750	5 690	5 980	6 260	6 500	6 770	7 050	7 410	7 750
			3760-3875	5 780	6 070	6 350	6 590	6 880	7 160	7 530	7 870
			3880-4000	5 860	6 150	6 440	6 730	7 010	7 280	7 660	8 040
Ilość okien w sekcji IP				2		3			4		
Max. ilość okien L2/L3/R10/kratek wentyl. w sekcji				2		3			4		
Max. ilość okien L1 w sekcji				1		2					
Dopłata za przeszklenie sekcją IP	IP-1 Sekcja IP anodowana z pojedynczą szybą*			400	430	500	530	550	590	660	690
	IP-2 Sekcja IP anodowana z pojedynczą szybą ASC**			610	650	760	810	850	900	1 010	1 040
	IP-3 Sekcja IP anodowana z podwójną szybą*			530	570	660	710	760	820	900	940
	IP-4 Sekcja IP anodowana z podwójną szybą ASC**			800	880	990	1 080	1 160	1 230	1 340	1 430
	IP-5 Sekcja IP anodowana z blachą perforowaną (otwory 10x10 mm co 8 mm)			610	670	760	830	900	940	1 030	1 090
	IP-6 Sekcja IP anodowana z siatką aluminiową			700	780	880	950	1 030	1 080	1 180	1 260

Nice Steel Basic z zestawem TOTMAN

Charakterystyka zestawu:

- Siłownik SD-100-24 ME15 KEL-5 do bram o powierzchni max 30 m²
- Zasilanie 3 x 400 V
- Średnica otworu na wał bramy 25,4 mm
- Moment obrotowy 100 Nm
- Prędkość obrotowa 24 obr/min
- **Mechaniczne wyłączniki krańcowe**
- Awaryjne otwieranie za pomocą łańcucha (w zestawie 5 mb)
- Uchwyt mocujący
- Intensywność pracy ED 60%
- Centrala sterująca UST1K z możliwością rozbudowy
- Stopień zabezpieczenia IP 54
- Przewód do połączenia siłownika z centralą 7 mb
- Przewód z gniazdem CEE do podłączenia centrali do sieci 1 mb

Podstawowa opcja bram NSC

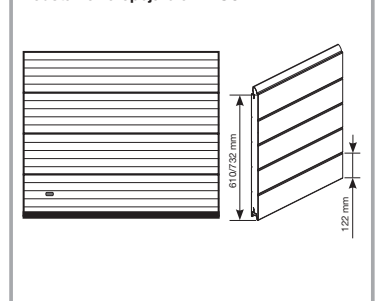

Segmentowe bramy przemysłowe NICE STEEL BASIC NSB z zestawem automatyki - tryb pracy AUTOMAT, kolory standardowe - ceny netto

Podział przy max wysokości:	Ilość sekcji	Max ilość sekcji IP	Wysokość (mm)	Szerokość (mm)							
				2250	2260-2500	2510-2750	2760-3000	3010-3250	3260-3500	3510-3750	3760-4000
do wys. 2948 mm ↓	4	3	2250 ¹	4 890	5 060	5 220	5 360	5 550	5 730	5 940	6 120
			2260-2375	4 900	5 070	5 230	5 400	5 570	5 750	5 960	6 140
			2380-2500	4 990	5 180	5 350	5 510	5 710	5 900	6 090	6 270
			2510-2625	5 110	5 310	5 470	5 630	5 830	6 010	6 200	6 390
			2630-2750	5 140	5 360	5 550	5 730	5 940	6 140	6 430	6 680
do wys. 3680 mm ↓	5	4	2880-3000	5 340	5 590	5 840	6 010	6 270	6 540	6 750	6 960
			3010-3125	5 520	5 750	5 960	6 180	6 430	6 660	6 910	7 150
			3130-3250	5 570	5 810	6 040	6 270	6 530	6 760	7 010	7 250
			3260-3375	5 750	6 000	6 220	6 530	6 790	7 040	7 300	7 540
			3380-3500	5 830	6 090	6 350	6 700	6 950	7 160	7 440	7 690
do wys. 4000 mm ↓	6	5	3630-3750	6 120	6 410	6 680	6 920	7 200	7 480	7 830	8 180
			3760-3875	6 210	6 500	6 780	7 010	7 300	7 580	7 950	8 290
			3880-4000	6 290	6 580	6 870	7 160	7 440	7 700	8 080	8 470
Ilość okien w sekcji IP				2		3			4		
Max. ilość okien L2/L3/R10/kratek wentyl. w sekcji				2		3			4		
Max. ilość okien L1 w sekcji				1		2					
Dopłata za przeszklenie sekcją IP	IP-1 Sekcja IP anodowana z pojedynczą szybą*			400	430	500	530	550	590	660	690
	IP-2 Sekcja IP anodowana z pojedynczą szybą ASC**			610	650	760	810	850	900	1 010	1 040
	IP-3 Sekcja IP anodowana z podwójną szybą*			530	570	660	710	760	820	900	940
	IP-4 Sekcja IP anodowana z podwójną szybą ASC**			800	880	990	1 080	1 160	1 230	1 340	1 430
	IP-5 Sekcja IP anodowana z blachą perforowaną (otwory 10x10 mm co 8 mm)			610	670	760	830	900	940	1 030	1 090
	IP-6 Sekcja IP anodowana z siatką aluminiową			700	780	880	950	1 030	1 080	1 180	1 260

Nice Steel Basic z zestawem IMPULS

Charakterystyka zestawu:

- Siłownik SD-100-24 EL15 KEL-5 do bram o powierzchni max 30 m²
- Zasilanie 3 x 400 V
- Średnica otworu na wał bramy 25,4 mm
- Moment obrotowy 100 Nm
- Prędkość obrotowa 24 obr/min
- **Elektroniczne wyłączniki krańcowe**
- Awaryjne otwieranie za pomocą łańcucha (w zestawie 5 mb)
- Uchwyt mocujący
- Intensywność pracy ED 60%
- Centrala sterująca UST1K z możliwością rozbudowy
- Stopień zabezpieczenia IP 54
- Przewód do połączenia siłownika z centralą 7 mb
- Przewód z gniazdem CEE do podłączenia centrali do sieci 1 mb
- 5-cio żyłowy kabel spiralny o rozciągłości 0,8-1,6 m do podłączenia listwy krawędziowej
- Para fotokomórek o średnicy 11,5 mm do zabezpieczenia optycznego. Max szerokość bramy 7000 mm
- Czujnik regulacji położenia dolnego bramy SBA*, spełniający również funkcję puszkii przyłączeniowej.

* Czujnik SBA – czujnik regulacji położenia dolnego bramy automatycznie zapamiętuje nowe położenie krańcowe bramy korygując samoczynnie np. efekt wydłużenia linek nawojowych. Standardowe zastosowanie tego czujnika pozwala wyeliminować konieczność wyjazdu serwisowego w przypadku wystąpienia powyższego zjawiska lub innych związanych ze zmianą dolnego położenia bramy.

Nice Typy prowadzeń i wymiary montażowe

Dostępne systemy prowadzenia:

NP Standardowe

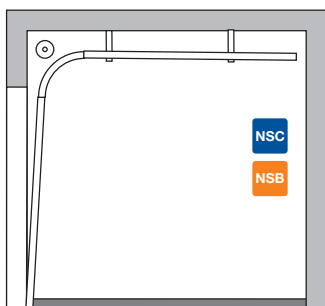

LHRF niskie ze sprężynami z przodu

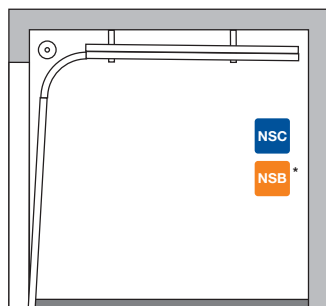

LHR oraz LHR-B oraz LHR-HD niskie ze sprężynami z tyłu

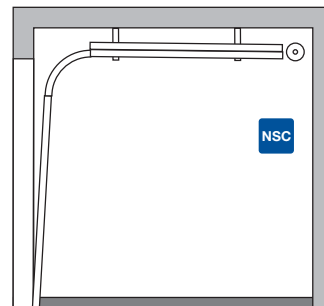

FTR Standardowe wzdłuż konstrukcji dachu

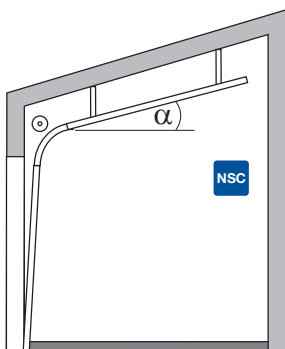

FHL wysokie wzdłuż konstrukcji dachu

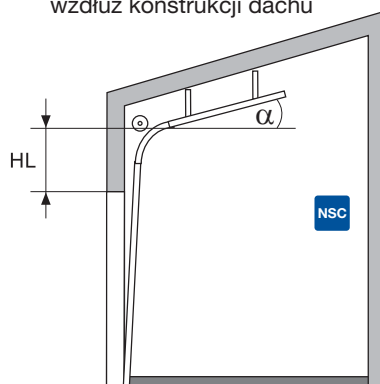

FLH niskie wzdłuż konstrukcji dachu

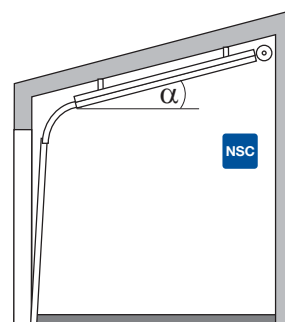

HL wysokie

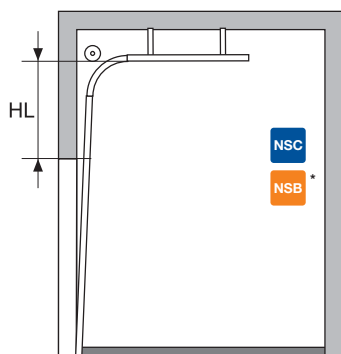

HL-K wysokie na konsolach

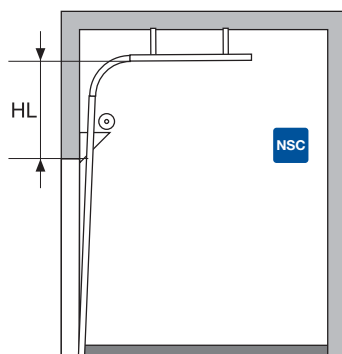

VL pionowe

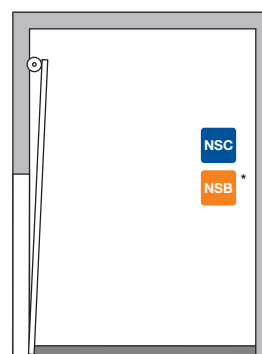

VL-K pionowe na konsolach

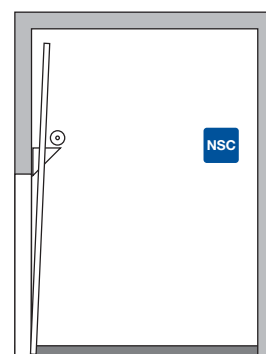

* Dostępne od 15 maja 2017

- B - szerokość otworu
- H - wysokość otworu
- S - wysokość nadproża
- W - węgarek boczny
- D - głębokość zabudowy
- α - kąt nachylenia dachu
- HL - wysokość przewyższenia bramy

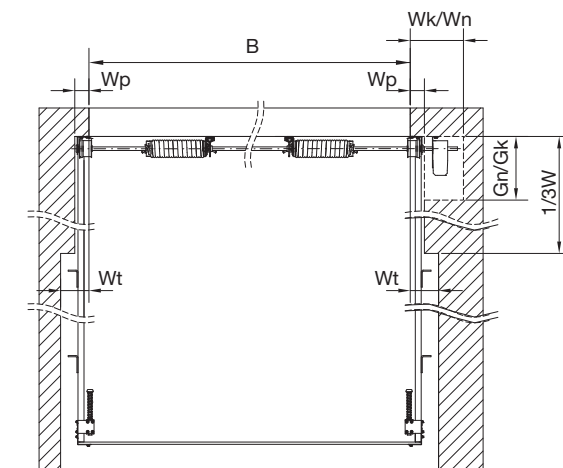
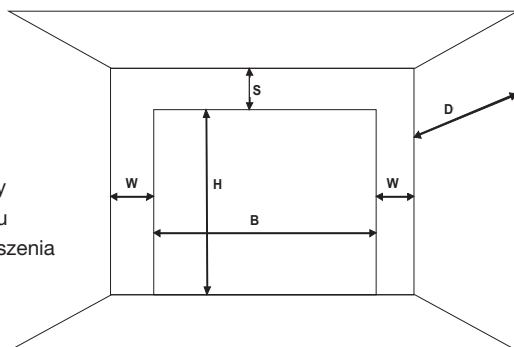

Gm - Głębokość wbudowana dla napędu (400 mm)
Gk - Głębokość wbudowana dla mechanizmu łańcuchowego (270 mm)

Nice Typy prowadzeń i wymiary montażowe

Prowadzenia NP, LHR, LHR-B, LHRF, FTR, FLH, VL, VL-K Wymagania instalacyjne

Prowadzenie	Max. powierzchnia bramy (m ²)	B max. -maxszerokość bramy(mm)	H max. -maxwysokość bramy(mm)	S min. -min.wysokość nadproża(mm)	Wp węgarek przód (mm)	Wt węgarek z uwzgl. podwieszeń (mm)	Wk węgarek kołowrót (mm)	Wn węgarek napęd (mm)	Wysokość światła wjazdu (mm)	Głębokość zabudowy D min. (mm)	Dostępny kąt pochylenia prowadnic	
NSC NP	nd.	nd.	5510	450	100	140	260	440	Ręczna H-50 Autom. = H	H + 675	nd.	
NSB NP			6000	510								
NSC LHR	20	6000	5000	180	160	160	280					
NSC LHR-B	20	6000	5000	min. 180, max. 245	160	160	280					
NSC LHR-HD NEW	28	6000	5000	180	160	160	280					
NSC NSB LHRF	32	nd.	5000	320 NSC 300 NSB	160	160	280					
NSC FTR	32	nd.	5510	450	100	140	260		Ręczna H-50 Autom. = H	H + 340		5° ÷ 35°
NSB FTR			6000	510								
NSC FLH	20	6000	5000	180	160	200	320		Ręczna H-200 Autom. H-100	H + 1285		
NSC VL	32	nd.	3300	H + 330	100	120	240		Ręczna = H Autom. = H	500		nd.
NSB VL			5500					550				
NSC VL-K na konsolach	32	5500	5500	H + 330	140	180	300	Ręczna = H Autom. = H	700			



Prowadzenia wysokie HL, HL-K oraz FHL Wymagania instalacyjne

Prowadzenie	H max.-max wysokość bramy (mm)	HL max. - max wartość przewyższenia (mm)	HL min. - min. wartość przewyższenia (mm)	S min. - min. wysokość nadproża (mm)	Wp węgarek przód (mm)	Wt węgarek z uwzgl. podwieszeń (mm)	Wk węgarek kołowrót (mm)	Wl, Wp napęd kołowrót (mm)	Wysokość światła wjazdu (mm)	Głębokość zabudowy D min. (mm)	Dostępny kąt pochylenia prowadnic
NSC HL	4800	1320	210	HL + 260	100	140	260	440	Ręczna = H Autom. = H	H-HL+750	nd.
NSB HL (max 32 m ²)		3000		HL + 325							
NSC HL		2850		HL + 360							
NSC HL-K na konsolach (Bmax=5500 mm)	4800	3000	800	HL + 175	140	180	300				
NSC HL-K	5800	2850									
NSC FHL	4800	1320	210	HL + 260	100	140	260		Ręczna = H Autom. = H	H-HL+900	5° ÷ 60°
NSB FHL (max 32 m ²)		3000		HL + 325							
NSC FHL		2850		HL + 360							

TABELA CENOWA OPCJI SYSTEMÓW PROWADZEŃ DLA BRAM NSC I NSB

		j.m	cena netto	cena brutto
LHR-1	Prowadzenie niskie ze sprężynami z tyłu do bram o szer. do 3000 mm (nadproże min. 180 mm)	kpl.	560,00	688,80
LHR-2	Prowadzenie niskie ze sprężynami z tyłu do bram o szer. 3001-6000 mm (nadproże min. 180 mm)	kpl.	670,00	824,10
NEW LHR-HD1	Prowadzenie niskie ze sprężynami z tyłu do bram o szer. do 3000 mm (nadproże min. 180 mm)	kpl.	1 140,00	1 402,20
NEW LHR-HD2	Prowadzenie niskie ze sprężynami z tyłu do bram o szer. 3001-6000 mm (nadproże min. 180 mm)	kpl.	1 250,00	1 537,50
LHR-B	Prowadzenie niskie ze sprężynami z tyłu. Wał ze sprężynami montowany do sufitu. Prowadnice poziome bez tylnej belki	kpl.	440,00	541,20
LHRF-1	prowadzenie niskie ze sprężynami z przodu do bram do wys. 3250 mm (nadproże min. 320 mm)	kpl.	500,00	615,00
LHRF-2	prowadzenie niskie ze sprężynami z przodu do bram o wys. 3251-5000 mm (nadproże min. 320 mm)	kpl.	540,00	664,20
HL-1	prowadzenie wysokie przy HL max 1320 mm	kpl.	320,00	393,60
HL-2	prowadzenie wysokie przy HL od 1321 mm do 2000 mm	kpl.	650,00	799,50
HL-3	prowadzenie wysokie przy HL od 2001 mm do 3000 mm	kpl.	980,00	1 205,40
VL-1	prowadzenie pionowe do bram do wys. 3250 mm. Dopłata do podstawowej ceny bramy ręcznej	%	8 %	
VL-2	prowadzenie pionowe do bram o wys. 3251-5500 mm. Dopłata do podstawowej ceny bramy ręcznej	%	11 %	
-K	konsole do mocowania sprężyn nad otworem przy prowadzeniach HL i VL	kpl.	730,00	897,90
FTR	Prowadzenie standardowe wzdłuż konstrukcji dachu (kąt 5°÷35°). Dopłata do podstawowej ceny bramy ręcznej	%	10 %	
FLH	Prowadzenie niskie wzdłuż konstrukcji dachu ze sprężynami z tyłu (kąt 5°÷35°). Dopłata do podstawowej ceny bramy ręcznej + dopłata za prowadzenie LHR	%	10 %	
FHL	Prowadzenie wysokie wzdłuż konstrukcji dachu (kąt 5°÷60°). Dopłata do podstawowej ceny bramy ręcznej + dopłata za prowadzenie HL	%	10 %	

Nice Opcje bram NSC oraz NSB

		AKCESORIA DO AUTOMATYKI	cena netto	cena brutto
	K3	karta do centrali UST1K: dwukierunkowe semafony, dodatkowe styki otwórz/zamknij	250,00	307,50
	K5	karta do centrali UST1K: z wyświetlaczem, serwisowa	190,00	233,70
	900029000050	dodatkowy łańcuch do awaryjnej obsługi siłowników 5 m	60,00	73,80
	CA0038A00	przewód do podłączenia siłownika z centralą UST1K, długość 11 m	320,00	393,60

		DODATKI DO BRAM	cena netto	cena brutto
Zamek-1		zamek bębnowy z klamką (dotyczy zamka zamawianego z bramą)	120,00	147,60
UP/P		ujednoczenie umieszczenia przeszkleń lub poziomów przetłoczeń (opcja każdorazowo na zapytanie)	220,00	270,60
NAP		przygotowanie pod napęd elektryczny. Przedłużony wał, uszczelka dolna do optycznej listwy bezp. (nie dotyczy drzwi z progim 20 mm), mikrowyłącznik drzwi serwisowych (przy bramach z drzwiami). Dopłata nie dotyczy zamówień bram z napędem z niniejszego cennika.	(kpl.) 170,00	209,10
K/1:4		mechanizm łańcuchowy z przekładnią 1:4	300,00	369,00
N-Ł		napinacz łańcucha (zalecany do automatyki i mechanizmu łańcuchowego)	110,00	135,30
LI-1		linka przeciwbieżna do prowadzeń NP oraz FTR (zalecane do automatyki i mechanizmu łańcuchowego)	140,00	172,20
PCV-ST		kratka wentylacyjna PCV, stała, wymiary 344 x 138 mm, tylko kolor biały lub czarny, powierzchnia przewiewu 200 cm ²	80,00	98,40
PCV-ZAM		kratka wentylacyjna PCV, zamykana od wewnątrz, wymiary 344 x 138 mm, tylko kolor biały lub czarny, powierzchnia przewiewu 155 cm ²	100,00	123,00
WYL SPAL		wylot spalin, średnica otworu 77 mm	110,00	135,30
BL PW		blokada przeciwpodważeniowa (nieдоступna dla prowadzenia FLH), cena dotyczy tylko przy zamawianiu razem z bramą	(kpl.) 80,00	98,40
H-SBD		wzmocniona konsola do zabezpieczenia w przypadku pęknięcia sprężyn	40,00	49,20
K/PERF/3000		kątownik perforowany 40 x 40 mm o długości L=3000 mm do bram Nice Steel Classic NSC	80,00	98,40
K/PERF/2000		kątownik perforowany 30 x 30 mm o długości L=2000 mm do bram Nice Steel Basic NSC	35,00	43,05

		OPCJE LAKIEROWANIA	cena netto	cena brutto
Lak-1		lakierowanie jednostronne sekcji stalowych bram NSC oraz NSB na kolor z palety RAL (z wyjątkiem kolorów perłowych, fluorescencyjnych i metalizowanych)	(m ²) 70,00	86,10
Lak-IP		lakierowanie jednostronne i jednobarwne sekcji IP na kolor z palety RAL (kolory perłowe, fluorescencyjne i metalizowane na zapytanie)	(mb) 60,00	73,80

		OPCJE PRZESZKLEŃ	cena netto	cena brutto
IP-0		sekcja IP z szybą podwójną bez słupków środkowych. Max szerokość bramy 3000 mm. Dopłata do ceny sekcji IP	15%	
IP-Z		zmiana ilości okien w sekcji IP	na zapytanie	
IP-MAT		sekcja IP z szybą matową lub mleczną. Dopłata do ceny sekcji IP	13%	
L1-B		okno prostokątne L1, skręcane, wymiary zewnętrzne 770 x 430 mm, ramka czarna	240,00	295,20
L2-B		okno prostokątne L2, skręcane, wymiary zewnętrzne 633 x 332 mm, ramka czarna	170,00	209,10
L2-B MAT		okno prostokątne L2, skręcane, wymiary zewnętrzne 633 x 332 mm, ramka czarna, szyba matowa	265,00	325,95
L3-B		okno prostokątne L3, skręcane, wymiary zewnętrzne 609 x 203 mm, ramka czarna	140,00	172,30
R10		okno owalne R10, zatraskowe, wymiary zewnętrzne 663 x 343 mm, ramka czarna bez możliwości lakierowania	240,00	295,20
Lak-R		lakierowanie jednostronne ramki okna na kolor z palety RAL (z wyjątkiem kolorów perłowych, fluorescencyjnych i metalizowanych)	55,00	67,65

Nice Opcje bram NSC oraz NSB

OPCJE SPRĘŻYN I OKUC:

		cena netto	cena brutto
SP 50	sprężyny testowane na 50.000 cykli pracy. Dopłata do podstawowej ceny bramy ręcznej	5%	
SP 100	sprężyny testowane na 100.000 cykli pracy. Dopłata do podstawowej ceny bramy ręcznej	na zapytanie	
SP OC	sprężyny ocynkowane	(kpl.) 220,00	270,60
ODP W*	Podwyższona odporność na wilgoć. Dotyczy tylko bram Nice Steel Classic NSC. Zawiasy, linki, wkręty i rolki ze stali nierdzewnej, ocynkowane sprężyny. Dopłata do podstawowej ceny bramy ręcznej. Do pomieszczeń o dużej wilgotności (np. myjnie) zalecane jest zastosowanie bram z paneli aluminiowych (na zapytanie)	20%	

* Dotyczy tylko wymienionych elementów. Nie dotyczy zabezpieczeń w przypadku pęknięcia liny (tu zastosowane zostaną dodatkowe obudowy), przewodnic, osprzętu wału, mechanizmu łańcuchowego, zawiasów puszkowych drzwi serwisowych, itp.

ZABUDOWA GÓRNA:

		cena netto	cena brutto
ZAB G/STD	Zabudowa górna z sekcji stalowej w kolorze standardowym, o wysokości 125 - 400 mm (min. szerokość 1000 mm)	(mb) 140,00	172,20
ZAB G/RAL	Zabudowa górna z sekcji stalowej, lakierowana jednostronnie na kolor z palety RAL, o wysokości 125-400 mm, min. szerokość 1000 mm (z wyjątkiem kolorów perłowych, fluorescencyjnych i metalizowanych)	(mb) 210,00	258,30

Nice Drzwi serwisowe do bram NSC oraz NSB

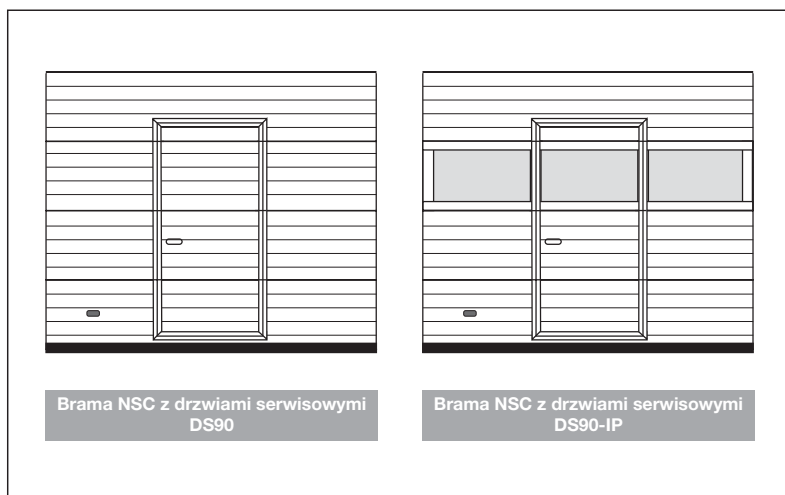

Drzwi serwisowe

- Minimalna wysokość bramy z drzwiami serwisowymi:
 - przy szerokości bramy **do 3000 mm** włącznie minimalna wysokość bramy **2000 mm**
 - przy szerokości bramy **powyżej 3000 mm** minimalna wysokość bramy **2400 mm**
- Szerokość w świetle przejścia 840 mm pomiędzy ramami i ok. 820 mm przy drzwiach otwartych pod kątem 90°
- Wysokość w świetle przejścia liczona od poziomu posadzki, uzależniona jest od wysokości bramy,
- Drzwi wyposażone w samozamykacz listwowy i zamek na klucz patentowy z dwustronną wkładką,
- Klamka dwustronna i szylt w kolorze anodowanego aluminium,
- Profile okuć aluminiowe anodowane,
- Próg aluminiowy w kolorze czarnym,
- Umieszczenie drzwi z **progiem 90 mm**:
 - do szerokości 3500 mm, prawa lub lewa strona (minimalna odległość od krawędzi bramy 400 mm) lub na środku skrzydła,
 - powyżej 3500 mm szerokości, tylko na środku skrzydła,
- Umieszczenie drzwi z **progiem 20 mm lub 26 mm** – tylko na środku skrzydła bramy
- Kierunek otwierania – prawe lub lewe, zawsze na zewnątrz,
- Minimalna wysokość bramy z drzwiami serwisowymi dla prowadzeń: HL, HL-K, FHL, VL, VL-K wynosi 2700 mm, poniżej tej wysokości możliwość wykonania na zapytanie,
- Wysokość drzwi serwisowych jest wartością zmienną, uzależnioną od układu sekcji (1700-2600 mm)

DRZWI SERWISOWE NSC ORAZ NSB

		cena netto	cena brutto
DS90	drzwi serwisowe z progiem 90 mm w bramach bez sekcji IP (maks. szerokość bramy 5500 mm)	2 160,00	2 656,80
DS90-IP	drzwi serwisowe z progiem 90 mm w bramach z trzecią lub/i czwartą sekcją IP (maks. szerokość bramy 5500 mm)	2 380,00	2 927,40
DS20	drzwi serwisowe z progiem 20 mm lub 26 mm w bramach bez sekcji IP (maks. szerokość bramy 4000 mm)	2 710,00	3 333,30
DS20-IP	drzwi serwisowe z progiem 20 mm lub 26 mm w bramach z trzecią lub/i czwartą sekcją IP (maks. szerokość bramy 4000 mm)	2 930,00	3 603,90
DS20W	drzwi serwisowe z progiem 20 mm lub 26 mm w bramach bez sekcji IP. Szerokość bramy B>4000 mm i B<=5000 mm	3 140,00	3 862,20
DS20W-IP	drzwi serwisowe z progiem 20 mm lub 26 mm w bramach z trzecią lub/i czwartą sekcją IP. Szerokość bramy B>4000 mm i B<=5000 mm	3 360,00	4 132,80
LR RAL	lakierowanie ramy i okuć drzwi serwisowych (bez progu) na kolor RAL (z wyjątkiem kolorów perłowych, fluorescencyjnych i metalizowanych)	610,00	750,30
DS900**	wykonanie szer. w świetle przejścia 900 mm pomiędzy ramami (ok. 880 mm przy drzwiach otw. pod kątem 90°)	220,00	270,60
DZ DS.	dotychczasowy zamek drzwi serwisowych	90,00	110,70
ZA-1*	zamek antypaniczny, klamka-klamka lub gałko-klamka, w kolorze czarnym	550,00	676,50
ZA-2*	zamek antypaniczny, drążek w kolorze aluminium anodowane	870,00	1 070,10

* Możliwość zastosowania, na zapytanie

** Opcja na zapytanie

Nice Drzwi boczne NSC

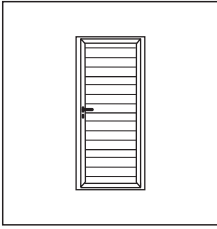

Profile:

- Drzwi jednoskrzydłowe bez przewiązki, otwierane na zewnątrz lub do wewnątrz,
- System profili z przegradą termiczną (profile trzykomorowe) – aluminium „ciepłe”,
- Kolor ramy skrzydła i ościeżnicy – obustronne lakierowanie na kolor RAL zgodny z zamówionym kolorem skrzydła,
- Uszczelnienie dwustronne montowane na listwy zatrzaskowe,
- Próg aluminiowy z izolacją termiczną, wysokość 20 mm w najwyższym punkcie.

Wypełnienie:

- Kolor od zewnątrz - zgodny z zamówionym kolorem RAL
- Kolor od wewnątrz - RAL 9010
- Struktura STUCCO od zewnątrz i wewnątrz.

Okucia:

- Zamek z wkładką patentową,
- Zawiasy nawierzchniowe z możliwością regulacji,
- Zawiasy, klamka, szyld w kolorze czarnym.

Wymiary zamówieniowe:

- Minimalne wymiary drzwi 750 x 1750 mm,
- Montaż w otworze (otwieranie na zewnątrz i do wewnątrz):
 - szerokość zamówieniowa = szerokość otworu minus 15 mm,
 - wysokość zamówieniowa = wysokość otworu minus 15 mm,
- Montaż za otworem (otwieranie do wewnątrz):
 - szerokość zamówieniowa = szerokość otworu plus od 10 do 120 mm,
 - wysokość zamówieniowa = wysokość otworu plus od 10 do 58 mm,

Wymiary światła przejścia:

- szerokość = szerokość zamówieniowa minus 185 mm,
- wysokość = wysokość zamówieniowa minus 82 mm.

DB Nice Steel Classic					
Szerokość (mm)					
		750-900	901-1100	1101-1200	
Wysokość (mm)	1750 - 2125	Kolor RAL 9002	2 350	2 480	2 750
		Kolory RAL	2 860	3 020	3 300
	2126 - 2250	Kolor RAL 9002	2 430	2 580	2 840
		Kolory RAL	2 950	3 120	3 390
	2251 - 2400	Kolor RAL 9002	2 520	2 660	2 930
		Kolory RAL	3 030	3 200	3 480

Dopłaty za przeszklenia

		cena netto	cena brutto
IP-1	sekcja IP anodowana z pojedynczą szybą (szt.)	220,00	270,60
IP-2	sekcja IP anodowana z pojedynczą szybą ASC (szt.)	340,00	418,20
IP-3	sekcja IP anodowana z podwójną szybą (szt.)	300,00	369,00
IP-4	sekcja IP anodowana z podwójną szybą ASC (szt.)	450,00	553,50
IP-5	sekcja IP anodowana z blachą perforowaną (szt.)	350,00	430,50
IP-6	sekcja IP anodowana z siatką aluminiową (szt.)	400,00	492,00

LAK-IP	lakierowanie jednostronne sekcji IP na kolor RAL, jednobarwne	80,00	98,40
L1-B	okno prostokątne L1 skręcane, ramka czarna, minimalna szerokość drzwi 1080 mm	240,00	295,20
L2-B	okno prostokątne L2 skręcane, ramka czarna, minimalna szerokość drzwi 940 mm	170,00	209,10
L2-B MAT	okno prostokątne L2 skręcane, ramka czarna, szyba matowa, minimalna szerokość drzwi 940 mm	265,00	325,95
L3-B	okno prostokątne L3 skręcane, ramka czarna, minimalna szerokość drzwi 915 mm	140,00	172,20
R10	okno owalne R10 zatrzaskowe, ramka czarna bez możliwości lakierowania. Minimalna szer. drzwi 970 mm	240,00	295,20
LAK-R	lakierowanie jednostronne okna na kolor RAL (z wyjątkiem perłowych, fluorescencyjnych i metalizowanych)	55,00	67,65

Dopłaty*

		cena netto	cena brutto
SZ DB	samozamkiacz drzwi	350,00	430,50
DZ DB	dotatkowy zamek	90,00	110,70
ZWP DB	zamek wielopunktowy (na zapytanie)	480,00	590,40
ZAP-1 DB	zamek antypaniczny (klamka-klamka lub gałko-klamka)	600,00	738,00
ZAP-2 DB	zamek antypaniczny (dźwonek w kolorze srebrnym)	950,00	1 168,50
GK DB	gałko-klamka czarna (brak możliwości otwarcia drzwi bez klucza od strony zewnętrznej). Stos. do elektrozaczepu	20,00	24,60
EZ DB	elektrozaczep	220,00	270,60
WPC DB	wkładka patentowa klasy C	340,00	418,20
ST DB	stoper drzwi bocznych, srebrny, skok 50 mm	270,00	332,10
OK-AN DB	okucia w kolorze anoda srebrna	180,00	221,40
UP/P	ujednoczenie poziomów przetłoczeń (opcja każdorazowo na zapytanie)	220,00	270,60
TRZ-ANT	trzipienie antywłamaniowe (3 szt. w komplecie)	120,00	147,60

* zamiana standardowej wersji na wybraną opcję

Nice Brama przemysłowa z paneli garażowych NS-G

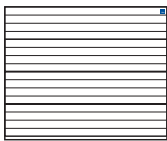

Nice Simple Classic (Woodgrain)
Nice Classic (Silk)

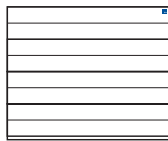

Nice Premium (Silk)

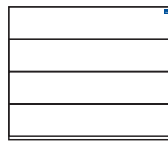

Nice Design (Silk)

Dopłata za wykonanie bramy przemysłowej z paneli garażowych.

	MODEL BRAMY GARAŻOWEJ	
	Simple Classic WOODGRAIN**	Classic SILK, Premium SILK, Design SILK
Kolor RAL 9016 (Biały)	39	103
Kolor RAL 8014 (Brąz sepia)	39	X
Kolor RAL 7016 (Antracyt)	39	X
Kolory z palety RAL*	129	207
Dekory GRUPA I (SILK)	X	155
Kolory drewnopodobne (WG)	129	X
Dekory GRUPA II (SILK)	X	207

* z wyłączeniem kolorów perłowych, metalizowanych i fluorescencyjnych
** brak możliwości zastosowania sekcji IP

Nice Przekroje sekcji bram przemysłowych



Nice Bramy na zapytanie

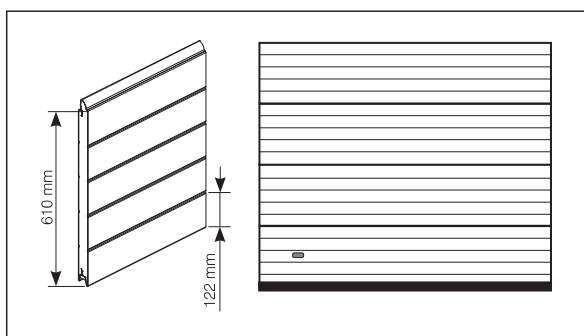

BRAMA ALUMINIOWA Z PRZETŁOCZENIEM WĄSKIM

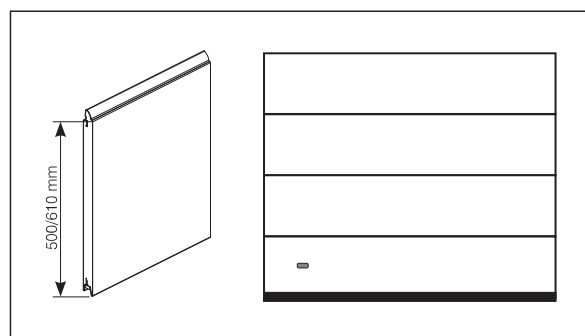

BRAMA STALOWA BEZ PRZETŁOCZEŃ, 60 MM

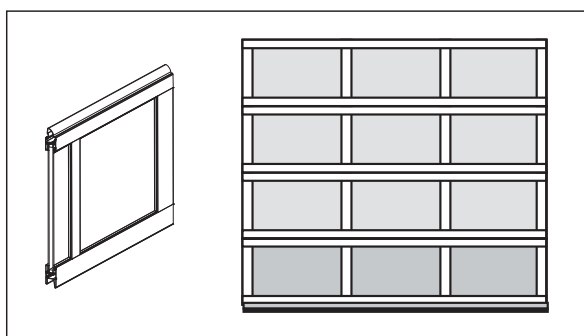

BRAMA ALUMINIOWA PRZESZKLONA Z SZYBĄ POJEDYNCZĄ LUB PODWÓJNĄ

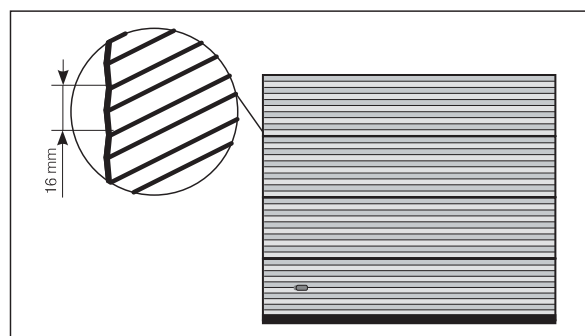

BRAMA STALOWA Z V-PROFILOWANIEM

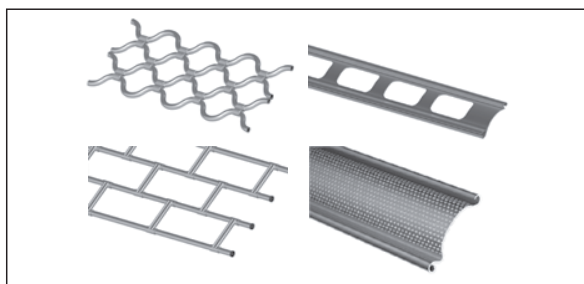

KRATY ROLOWANE STALOWE LUB ALUMINIOWE



BRAMY ROLOWANE STALOWE LUB ALUMINIOWE

Nice

ZAMÓWIENIE BRAM GARAŻOWYCH: CLASSIC, PREMIUM, DESIGN

Możliwość złożenia
zamówienia on-line
www.nice.pl

ZAMÓWIENIE NR Data:

FIRMA	MIASTO	OSOBA SKŁADAJĄCA ZAMÓWIENIE	TELEFON KONTAKTOWY
E-MAIL KONTAKTOWY:		FORMA PŁATNOŚCI: <input type="checkbox"/> Przelew terminowy <input type="checkbox"/> Przedpłata	
ADRES DOSTAWY:			

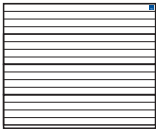
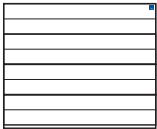
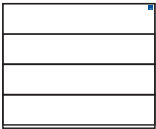
MODEL	<input type="checkbox"/>  <input type="checkbox"/>  <input type="checkbox"/>  Ilość:
TYP	<input type="checkbox"/> Ręczna <input type="checkbox"/> Automatyeczna SHEL <input type="checkbox"/> Automatyeczna SPIN
PROWADZENIE	<input type="checkbox"/> Standard STH <input type="checkbox"/> Obniżone LH <input type="checkbox"/> Standardowe podwyższone NH <input type="checkbox"/> Wysokie H Przewyższenie HL = Nadproże S =
SZEROKOŚĆ STANDARDOWA	<input type="checkbox"/> 2400 <input type="checkbox"/> 2500 <input type="checkbox"/> 2600 <input type="checkbox"/> 2750 <input type="checkbox"/> 3000 <input type="checkbox"/> 3250 <input type="checkbox"/> 3500 <input type="checkbox"/> 3750 <input type="checkbox"/> 4000 <input type="checkbox"/> 4250 <input type="checkbox"/> 4500 <input type="checkbox"/> 4750 <input type="checkbox"/> 5000 <input type="checkbox"/> 5250 <input type="checkbox"/> 5500
SZEROKOŚĆ SPECJALNA (wymiaru co 10 mm w zakresie 2000 - 5500 mm)
WYSOKOŚĆ STANDARDOWA	<input type="checkbox"/> 2000 <input type="checkbox"/> 2100 <input type="checkbox"/> 2125 <input type="checkbox"/> 2200 <input type="checkbox"/> 2250 <input type="checkbox"/> 2375 <input type="checkbox"/> 2500
WYSOKOŚĆ SPECJALNA (wymiaru co 10 mm w zakresie 1700 - 3000 mm)
KOLOR	Podstawowe: <input type="checkbox"/> RAL 9016 - Biel <input type="checkbox"/> RAL 8014 - Brąz Sepia Dekor OFERTA SPECJALNA: <input type="checkbox"/> Złoty Dąb <input type="checkbox"/> Orzech <input type="checkbox"/> Antracyt Okienny Dekor gr.I: <input type="checkbox"/> Dąb Bagienny <input type="checkbox"/> Ciemny Dąb <input type="checkbox"/> Winchester <input type="checkbox"/> Mahoń <input type="checkbox"/> Szary <input type="checkbox"/> Brąz Czekoladowy <input type="checkbox"/> Macore <input type="checkbox"/> Dąb Naturalny <input type="checkbox"/> Siena Noce <input type="checkbox"/> Siena Rosso <input type="checkbox"/> Kremowy Dekor gr.II: <input type="checkbox"/> Antracyt Gładki <input type="checkbox"/> Tabasco <input type="checkbox"/> Cedr Szary <input type="checkbox"/> Sosna Palona <input type="checkbox"/> Antracyt Metalik <input type="checkbox"/> Bazaltowo-Szary Gładki <input type="checkbox"/> Wiśnia Amaretto <input type="checkbox"/> Antracyt Szczotkowany <input type="checkbox"/> Dąb Sheffield Dowolny kolor RAL:
KRATKI WENTYLACYJNE	Kratka wentylacyjna stała <input type="checkbox"/> Biała <input type="checkbox"/> Czarna szt. w rzędzie Kratka wentylacyjna zamykana <input type="checkbox"/> Biała <input type="checkbox"/> Czarna szt. w rzędzie
OPCJE BRAM RĘCZNYCH	<input type="checkbox"/> Uchwyt dwustronny (czarny) w dolnej sekcji <input type="checkbox"/> Dwustronne ryglowanie zamka <input type="checkbox"/> Brama bez klamki i zamka z rygłem wewnętrznym <input type="checkbox"/> Rygiel wewnętrzny
OPCJE BRAM AUTOMATYCZNYCH	<input type="checkbox"/> Uchwyt dwustronny (czarny) w dolnej sekcji <input type="checkbox"/> Klamka zewn. czarna z zamkiem (do wysprz. awaryjnego) <input type="checkbox"/> Zamiana napędu SPIN w bramie automatycznej o wysokości 2375 mm z obniżonym nadprożem LH Awaryjne wysprężenie z zewnątrz: <input type="checkbox"/> SPA2 (Spin) <input type="checkbox"/> OTA11 (Spin) <input type="checkbox"/> MU (Shel)
DODATKOWE ELEMENTY MONTAŻOWE	<input type="checkbox"/> Kątownik perforowany L = 2000 mm szt. <input type="checkbox"/> Kątownik do montażu bocznego prowadnicy pionowej szt. <input type="checkbox"/> Uchwyt listwy nadprożowej szt.
DROGA RADIOWA (dodatkové elementy)	<input type="checkbox"/> Pilot 2-kanałowy FLO2RE szt. <input type="checkbox"/> Pilot 4-kanałowy FLO4RE szt. <input type="checkbox"/> Pilot 2-kanałowy VERY szt. <input type="checkbox"/> Pilot ON2E szt. <input type="checkbox"/> Radioodbiornik uniwersalny 2-kanałowy SMX2R szt.
FOTOKOMÓRKI	<input type="checkbox"/> Para fotokomórek EPMB (Spin) szt. <input type="checkbox"/> Para fotokomórek BF (Shel) szt.
LAMPY SYGNALIZACYJNE (z wbudowaną anteną) SPIN	<input type="checkbox"/> LUCYB szt. <input type="checkbox"/> ELB szt.
POZOSTAŁE AKCESORIA / UWAGI:	

Pieczęćka zamawiającego:

Podpis osoby zamawiającej:

Zamówienie przyjął:

Nice

ZAMÓWIENIE BRAM GARAŻOWYCH: DESIGN ISO 60

NEW

Możliwość złożenia
zamówienia on-line
www.nice.pl

ZAMÓWIENIE NR Data:

FIRMA	MIASTO	OSOBA SKŁADAJĄCA ZAMÓWIENIE	TELEFON KONTAKTOWY
E-MAIL KONTAKTOWY:		FORMA PŁATNOŚCI: <input type="checkbox"/> Przelew terminowy <input type="checkbox"/> Przedpłata	
ADRES DOSTAWY:			

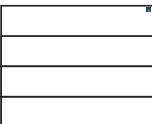
MODEL	<input type="checkbox"/>  Ilość: Nice Design ISO 60 (Silk)
TYP	<input type="checkbox"/> Ręczna <input type="checkbox"/> Automatyczna SHEL <input type="checkbox"/> Automatyczna SPIN
PROWADZENIE	<input type="checkbox"/> Standard STH <input type="checkbox"/> Obniżone LH <input type="checkbox"/> Standardowe podwyższone NH
SZEROKOŚĆ STANDARDOWA	<input type="checkbox"/> 2400 <input type="checkbox"/> 2500 <input type="checkbox"/> 2600 <input type="checkbox"/> 2750 <input type="checkbox"/> 3000 <input type="checkbox"/> 3250 <input type="checkbox"/> 3500 <input type="checkbox"/> 3750 <input type="checkbox"/> 4000 <input type="checkbox"/> 4250 <input type="checkbox"/> 4500 <input type="checkbox"/> 4750 <input type="checkbox"/> 5000 <input type="checkbox"/> 5250 <input type="checkbox"/> 5500
SZEROKOŚĆ SPECJALNA (wymiaru co 10 mm w zakresie 2000 - 5500 mm)
WYSOKOŚĆ STANDARDOWA	<input type="checkbox"/> 2000 <input type="checkbox"/> 2100 <input type="checkbox"/> 2125 <input type="checkbox"/> 2200 <input type="checkbox"/> 2250 <input type="checkbox"/> 2375
WYSOKOŚĆ SPECJALNA (wymiaru co 10 mm w zakresie 1700 - 3000 mm)
KOLOR	Podstawowe: <input type="checkbox"/> RAL 9016 - Biel <input type="checkbox"/> RAL 8014 - Brąz Sepia Dekor gr.I: <input type="checkbox"/> Złoty Dąb <input type="checkbox"/> Orzech <input type="checkbox"/> Dąb Bagienny <input type="checkbox"/> Ciemny Dąb <input type="checkbox"/> Winchester <input type="checkbox"/> Mahoń <input type="checkbox"/> Szary <input type="checkbox"/> Brąz Czekoladowy <input type="checkbox"/> Macore <input type="checkbox"/> Dąb Naturalny <input type="checkbox"/> Antracyt Okienny <input type="checkbox"/> Kremowy <input type="checkbox"/> Siena Noce <input type="checkbox"/> Siena Rosso Dekor gr.II: <input type="checkbox"/> Antracyt Gładki <input type="checkbox"/> Tabasco <input type="checkbox"/> Cedr Szary <input type="checkbox"/> Sosna Palona <input type="checkbox"/> Antracyt Metalik <input type="checkbox"/> Bazaltowo-Szary Gładki <input type="checkbox"/> Wiśnia Amaretto <input type="checkbox"/> Antracyt Szczotkowany <input type="checkbox"/> Dąb Sheffield Dowolny kolor RAL:
OPCJE BRAM RĘCZNYCH	<input type="checkbox"/> Uchwyt dwustronny (czarny) w dolnej sekcji <input type="checkbox"/> Dwustronne ryglowanie zamka <input type="checkbox"/> Brama bez klamki i zamka z rygłem wewnętrznym <input type="checkbox"/> Rygiel wewnętrzny
OPCJE BRAM AUTOMATYCZNYCH	<input type="checkbox"/> Uchwyt dwustronny (czarny) w dolnej sekcji <input type="checkbox"/> Klamka zewn. czarna z zamkiem (do wysprz. awaryjnego) <input type="checkbox"/> Zamiana napędu SPIN w bramie automatycznej o wysokości 2375 mm z obniżonym nadprożem LH Awaryjne wysprzężenie z zewnątrz: <input type="checkbox"/> SPA2 (Spin) <input type="checkbox"/> OTA11 (Spin) <input type="checkbox"/> MU (Shel)
DODATKOWE ELEMENTY MONTAŻOWE	<input type="checkbox"/> Kątownik perforowany L = 2000 mm szt. <input type="checkbox"/> Kątownik do montażu bocznego prowadnicy pionowej szt. <input type="checkbox"/> Uchwyt listwy nadprożowej szt.
DROGA RADIOWA (dodatkowe elementy)	<input type="checkbox"/> Pilot 2-kanalowy FLO2RE szt. <input type="checkbox"/> Pilot 4-kanalowy FLO4RE szt. <input type="checkbox"/> Pilot 2-kanalowy VERY szt. <input type="checkbox"/> Pilot ON2E szt. <input type="checkbox"/> Radioodbiornik uniwersalny 2-kanalowy SMX2R szt.
FOTOKOMÓRKI	<input type="checkbox"/> Para fotokomórek EPMB (Spin) szt. <input type="checkbox"/> Para fotokomórek BF (Shel) szt.
LAMPY SYGNALIZACYJNE (z wbudowaną anteną) SPIN	<input type="checkbox"/> LUCYB szt. <input type="checkbox"/> ELB szt.
POZOSTAŁE AKCESORIA / UWAGI:	

Pieczęćka zamawiającego:

Podpis osoby zamawiającej:

Zamówienie przyjął:

Nice

ZAMÓWIENIE BRAM GARAŻOWYCH: SIMPLE CLASSIC

Możliwość złożenia
zamówienia on-line
www.nice.pl

ZAMÓWIENIE NR Data:

FIRMA	MIASTO	OSOBA SKŁADAJĄCA ZAMÓWIENIE	TELEFON KONTAKTOWY
E-MAIL KONTAKTOWY:		FORMA PŁATNOŚCI: <input type="checkbox"/> Przelew terminowy <input type="checkbox"/> Przedpłata	
ADRES DOSTAWY:			

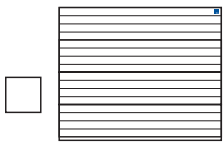
MODEL	 Nice Simple Classic (Woodgrain)
TYP	<input type="checkbox"/> Ręczna <input type="checkbox"/> Automatyeczna SHEL <input type="checkbox"/> Automatyeczna SPIN
PROWADZENIE	<input type="checkbox"/> Standard STH <input type="checkbox"/> Obniżone LH <input type="checkbox"/> Standardowe podwyższone NH <input type="checkbox"/> Wysokie H Przewyższenie HL = Nadproże S =
SZEROKOŚĆ STANDARDOWA	<input type="checkbox"/> 2400 <input type="checkbox"/> 2500 <input type="checkbox"/> 2600 <input type="checkbox"/> 2750 <input type="checkbox"/> 3000 <input type="checkbox"/> 3250 <input type="checkbox"/> 3500 <input type="checkbox"/> 3750 <input type="checkbox"/> 4000 <input type="checkbox"/> 4250 <input type="checkbox"/> 4500 <input type="checkbox"/> 4750 <input type="checkbox"/> 5000 <input type="checkbox"/> 5250 <input type="checkbox"/> 5500
SZEROKOŚĆ SPECJALNA (wymiaru co 10 mm w zakresie 2000 - 5500 mm)
WYSOKOŚĆ STANDARDOWA	<input type="checkbox"/> 2000 <input type="checkbox"/> 2100 <input type="checkbox"/> 2125 <input type="checkbox"/> 2200 <input type="checkbox"/> 2250 <input type="checkbox"/> 2375 <input type="checkbox"/> 2500
WYSOKOŚĆ SPECJALNA (wymiaru co 10 mm w zakresie 1700 - 3000 mm)
KOLOR	Podstawowe: <input type="checkbox"/> RAL 9016 - Biel <input type="checkbox"/> RAL 8014 - Brąz Sepia <input type="checkbox"/> RAL 7016 Antracyt Standard: <input type="checkbox"/> RAL 8017 Brąz Czekoladowy <input type="checkbox"/> RAL 9006 Srebrny <input type="checkbox"/> RAL 7035 Jasnoszary Drewnopodobne: <input type="checkbox"/> Złoty Dąb <input type="checkbox"/> Orzech <input type="checkbox"/> Dowolny kolor RAL
KRATKI WENTYLACYJNE	Kratka wentylacyjna stała <input type="checkbox"/> Biała <input type="checkbox"/> Czarna szt. w rzędzie Kratka wentylacyjna zamykana <input type="checkbox"/> Biała <input type="checkbox"/> Czarna szt. w rzędzie
OPCJE BRAM RĘCZNYCH	<input type="checkbox"/> Uchwyt dwustronny (czarny) w dolnej sekcji <input type="checkbox"/> Klamka zewnętrzna czarna z zamkiem <input type="checkbox"/> Dwustronne ryglowanie zamka <input type="checkbox"/> Rygiel wewnętrzny
OPCJE BRAM AUTOMATYCZNYCH	<input type="checkbox"/> Uchwyt dwustronny (czarny) w dolnej sekcji <input type="checkbox"/> Klamka zewn. czarna z zamkiem (do wysprz. awaryjnego) <input type="checkbox"/> Zamiana napędu SPIN w bramie automatycznej o wysokości 2375 mm z obniżonym nadprożem LH Awaryjne wysprężenie z zewnątrz: <input type="checkbox"/> SPA2 (Spin) <input type="checkbox"/> OTA11 (Spin) <input type="checkbox"/> MU (Shel)
DODATKOWE ELEMENTY MONTAŻOWE	<input type="checkbox"/> Kątownik perforowany L = 2000 mm szt. <input type="checkbox"/> Kątownik do montażu bocznego prowadnicy pionowej szt. <input type="checkbox"/> Uchwyt listwy nadprożowej szt.
DROGA RADIOWA (dodatkowe elementy)	<input type="checkbox"/> Pilot 2-kanalowy FLO2RE szt. <input type="checkbox"/> Pilot 4-kanalowy FLO4RE szt. <input type="checkbox"/> Pilot 2-kanalowy VERY szt. <input type="checkbox"/> Pilot ON2E szt. <input type="checkbox"/> Radioodbiornik uniwersalny 2-kanalowy SMX2R szt.
FOTOKOMÓRKI	<input type="checkbox"/> Para fotokomórek EPMB (Spin) szt. <input type="checkbox"/> Para fotokomórek BF (Shel) szt.
LAMPY SYGNALIZACYJNE (z wbudowaną anteną) SPIN	<input type="checkbox"/> LUCYB szt. <input type="checkbox"/> ELB szt.
POZOSTAŁE AKCESORIA / UWAGI:	

Pieczęćka zamawiającego:

Podpis osoby zamawiającej:



Zamówienie przyjął:



FORMULARZ ZAMÓWIENIA OPCJI DODATKOWYCH DO BRAM GARAZOWYCH: SIMPLE CLASSIC, CLASSIC, PREMIUM, DESIGN

FIRMA	MIASTO	OSOBA SKŁADAJĄCA ZAMÓWIENIE	TELEFON KONTAKTOWY

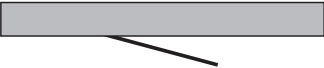
NR ZAMÓWIENIA BRAMY GARAZOWEJ: z dnia:

DRZWI SERWISOWE w bramach 40 mm* (możliwe opcje str. 56)			
WYSOKOŚĆ PROGU DRZWI	<input type="checkbox"/> Drzwi serwisowe z progiem 90 mm (mak. szer. bramy 5000 mm)	<input type="checkbox"/> Drzwi serwisowe z progiem 20 mm (mak. szer. bramy 5000 mm)	<input type="checkbox"/> Drzwi serwisowe z progiem 26 mm (mak. szer. bramy 5000 mm)
KIERUNEK OTWIERANIA	<input type="checkbox"/> Lewe na zewnątrz 	<input type="checkbox"/> Prawe na zewnątrz 	
UMIEJSCOWIENIE	<input type="checkbox"/> Środek	<input type="checkbox"/> Lewa strona** (min. 400 mm od krawędzi)	<input type="checkbox"/> Prawa strona** (min. 400 mm od krawędzi)
** Tylko z progiem 90 mm			
OPCJE	<input type="checkbox"/> Lakierowanie ramy drzwi serwisowych na RAL (bez progu)		
<input type="checkbox"/> Wykonanie szerokości światła przejścia 900 mm pomiędzy ramami (ok. 880 mm przy drzwiach otwartych pod kątem 90°)			

OKNA W BRAMIE* (możliwe opcje str. 57)			
TYP OKNA DO BRAM 40 mm	<input type="checkbox"/> L2 prostokątne, ramka czarna	<input type="checkbox"/> L2 prostokątne, ramka orzech	<input type="checkbox"/> L2 prostokątne, ramka złoty dąb
	<input type="checkbox"/> L2 prostokątne, ramka kolor RAL		<input type="checkbox"/> R10 owalne, ramka czarna
	<input type="checkbox"/> MAT szyba matowa do okien L2		
TYP OKNA DO BRAM 60 mm	<input type="checkbox"/> L60-B prostokątne, ramka czarna		
	<input type="checkbox"/> L60-R prostokątne, ramka kolor RAL		
ILOŚĆ	Ilość okien w sekcji szt.		
OKNA W SEKCJI	Nr sekcji od dołu		

* Tylko w bramach o wymiarach specjalnych

SEKCJE IP W BRAMACH CLASSIC, PREMIUM I DESIGN (40 mm)* (możliwe opcje str. 57)	
TYP SEKCJI IP	<input type="checkbox"/> IP - A sekcja IP anodowana z podwójną szybą (max. 5000 mm)
	<input type="checkbox"/> IP - R sekcja IP z podwójną szybą, lakierowana jednostronnie na kolor RAL (max. 5000 mm)
POŁOŻENIE SEKCJI	<input type="checkbox"/> Trzecia sekcja od dołu (standardowo)
	<input type="checkbox"/> Sekcja nr od dołu (na zapytanie)

* Tylko w bramach o wymiarach specjalnych

Pieczętka zamawiającego:

Podpis osoby zamawiającej:

Zamówienie przyjął:

Nice

ZAMÓWIENIE DRZWI BOCZNYCH GARAŻOWYCH

ZAMÓWIENIE NR Data:

FIRMA	MIASTO	OSOBA SKŁADAJĄCA ZAMÓWIENIE	TELEFON KONTAKTOWY
E-MAIL KONTAKTOWY:		FORMA PŁATNOŚCI: <input type="checkbox"/> Przelew terminowy <input type="checkbox"/> Przedpłata	
ADRES DOSTAWY:			

MODEL	<div style="display: flex; justify-content: space-around; align-items: center;"> <div style="text-align: center;"><input type="checkbox"/> Simple Classic (Woodgrain)</div> <div style="text-align: center;"><input type="checkbox"/> Nice Classic (Silk)</div> <div style="text-align: center;"><input type="checkbox"/> Nice Premium (Silk)</div> <div style="text-align: center;"><input type="checkbox"/> Nice Design (Silk)</div> <div style="margin-left: 20px;">Ilość:</div> </div>
SZEROKOŚĆ (zewnątrzny wymiar ramy) (wymiar w zakresie 750 - 1200 mm)
WYSOKOŚĆ (zewnątrzny wymiar ramy) (wymiar w zakresie 1800 - 2400 mm)
KOLOR (SILK)	Podstawowe: <input type="checkbox"/> RAL 9016 - Biel Dekor gr.I: <input type="checkbox"/> Złoty Dąb <input type="checkbox"/> Orzech <input type="checkbox"/> Dąb Bagienny <input type="checkbox"/> Ciemny Dąb <input type="checkbox"/> Winchester <input type="checkbox"/> Mahoń <input type="checkbox"/> Szary <input type="checkbox"/> Brąz Czekoladowy <input type="checkbox"/> Macore <input type="checkbox"/> Dąb Naturalny <input type="checkbox"/> Antracyt Okienny <input type="checkbox"/> Kremowy <input type="checkbox"/> Siena Noce <input type="checkbox"/> Siena Rosso Dekor gr.II: <input type="checkbox"/> Antracyt Gładki <input type="checkbox"/> Tabasco <input type="checkbox"/> Cedr Szary <input type="checkbox"/> Sosna Palona <input type="checkbox"/> Antracyt Metalik <input type="checkbox"/> Bazaltowo-Szary Gładki <input type="checkbox"/> Wiśnia Amaretto <input type="checkbox"/> Antracyt Szczotkowany <input type="checkbox"/> Dąb Sheffield Dowolny kolor RAL:
KOLOR (WOODGRAIN)	Podstawowe: <input type="checkbox"/> RAL 9016 - Biel <input type="checkbox"/> RAL 8014 - Brąz Sepia <input type="checkbox"/> RAL 7016 - Antracyt Kolory drewnopodobne: <input type="checkbox"/> Złoty Dąb <input type="checkbox"/> Orzech <input type="checkbox"/> Dowolny kolor RAL:
MONTAŻ W OTWORZE	<div style="display: flex; justify-content: space-around; align-items: center;"> <div style="text-align: center;"> wewnątrz zewnątrz</div> <div style="text-align: center;"> wewnątrz zewnątrz</div> <div style="text-align: center;"> wewnątrz zewnątrz</div> <div style="text-align: center;"> wewnątrz zewnątrz</div> </div> <input type="checkbox"/> Drzwi prawe, na zewn. <input type="checkbox"/> Drzwi lewe, na zewn. <input type="checkbox"/> Drzwi lewe, do wewn. <input type="checkbox"/> Drzwi prawe, do wewn.
MONTAŻ ZA OTWOREM	<div style="display: flex; justify-content: space-around; align-items: center;"> <div style="text-align: center;"> wewnątrz zewnątrz</div> <div style="text-align: center;"><input type="checkbox"/> Drzwi lewe, do wewn.</div> <div style="text-align: center;"> wewnątrz zewnątrz</div> <div style="text-align: center;"><input type="checkbox"/> Drzwi prawe, do wewn.</div> </div>
OPCJE DODATKOWE	<input type="checkbox"/> Licowanie do bramy o numerze seryjnymlub numer zamówienia..... <input type="checkbox"/> Samozamykacz drzwi <input type="checkbox"/> Dodatkowy zamek <input type="checkbox"/> Zamek trzypunktowy (na zapytanie) <input type="checkbox"/> Zamek antypaniczny ZAP-1 <input type="checkbox"/> Gałko-klamka czarna <input type="checkbox"/> Elektrozaczep <input type="checkbox"/> Okucia kolor anoda srebrna <input type="checkbox"/> Zamek antypaniczny ZAP-2 <input type="checkbox"/> Wkładka patentowa klasy C <input type="checkbox"/> Stoper drzwi bocznych, srebrny <input type="checkbox"/> Trzpienie antywłamaniowe
POZOSTAŁE AKCESORIA / UWAGI:	

Pieczętka zamawiającego:

Podpis osoby zamawiającej:

Zamówienie przyjęt:

ZAMÓWIENIE BRAM PRZEMYSŁOWYCH: NICE STEEL CLASSIC

ZAMÓWIENIE NR Data:

FIRMA	MIASTO	OSOBA SKŁADAJĄCA ZAMÓWIENIE	TELEFON KONTAKTOWY
E-MAIL KONTAKTOWY:		FORMA PŁATNOŚCI: <input type="checkbox"/> Przelew terminowy <input type="checkbox"/> Przedpłata	
ADRES DOSTAWY:			

WYMIAR	Szerokość mm	Wysokość mm	Ilość szt.									
TYP	<input type="checkbox"/> Ręczna <input type="checkbox"/> Ręczna z przygotowaniem pod napęd typu <input type="checkbox"/> Ręczna z kołowrotem łańcuchowym <input type="checkbox"/> Z napędem TOM tryb TOTMAN <input type="checkbox"/> Z napędem TOM tryb AUTOMAT <input type="checkbox"/> Dodatkowy łańcuch do otw. awaryjnego (5 mb) szt. Str. wycięcia uchwytu w dolnej sekcji (widok od wewn.) <input type="checkbox"/> Prawa <input type="checkbox"/> Lewa <input type="checkbox"/> Brak Czujnik DS (widok od wewn.) <input type="checkbox"/> Prawa <input type="checkbox"/> Lewa <input type="checkbox"/> Brak											
PROWADZENIE	Wysokość nadproża mm <input type="checkbox"/> NP Standard <input type="checkbox"/> LHRF Obniżone, sprężyny z przodu <input type="checkbox"/> LHR Obniżone, sprężyny z tyłu <input type="checkbox"/> FTR Standard, wzdłuż linii dachu (kął stopni) <input type="checkbox"/> FLH Obniżone, sprężyny z tyłu, wzdłuż linii dachu (kął stopni) <input type="checkbox"/> HL-1 Wysokie (wartość przewyższenia HL = mm) <input type="checkbox"/> LHR-B Obniżone, sprężyny z tyłu <input type="checkbox"/> HL-2 Wysokie (wartość przewyższenia HL= mm) <input type="checkbox"/> HL-3 Wysokie (wartość przewyższenia HL= mm) <input type="checkbox"/> FHL - Wysokie wzdłuż linii dachu (kął stopni)+wybór HL-1, HL-2, HL-3 <input type="checkbox"/> VL - Pionowe <input type="checkbox"/> K - Konsolle do mocowania sprężyn nad otworem (HL lub VL)											
KOLOR	Standard: <input type="checkbox"/> RAL 9002 <input type="checkbox"/> RAL 8014 <input type="checkbox"/> RAL 7016 <input type="checkbox"/> RAL 9006 <input type="checkbox"/> RAL 9007 <input type="checkbox"/> RAL 5010 <input type="checkbox"/> RAL 3000 <input type="checkbox"/> RAL 6002 <input type="checkbox"/> RAL 1021 <input type="checkbox"/> Dowolny kolor RAL:											
WYKONANIE NS-G (Z PANELI GARAŻOWYCH)	<input type="checkbox"/> Model bramy garażowej <input type="checkbox"/> Kolor/Okleina											
DODATKI DO BRAM	<input type="checkbox"/> Lina przeciwbieżna (prow. NP, FTR) <input type="checkbox"/> Zamek bebenkowy z klamką <input type="checkbox"/> Blokada przeciwpodważeniowa (nie dot. FLH) <input type="checkbox"/> Napinacz łańcucha <input type="checkbox"/> Wylot spalin <input type="checkbox"/> Sprężyny 50.000 cykli <input type="checkbox"/> Sprężyny 100.000 cykli <input type="checkbox"/> Ujednoczenie przeszkleń lub poziomu przetłoczenia (Na zapytanie) do zamówienia nr lub nr bramy <input type="checkbox"/> Podwyższona odporność na wilgoć											
DODATKI DO NAPĘDÓW	<input type="checkbox"/> Radiodbiornik wewnętrzny SMXI szt. <input type="checkbox"/> Pilot ilość szt. <input type="checkbox"/> Fotokomórki BF szt. (para)											
PRZESZKLENIA/ KRATKI	<input type="checkbox"/> L1-B <input type="checkbox"/> L2-B <input type="checkbox"/> L2-B MAT <input type="checkbox"/> L3-B <input type="checkbox"/> R10 <input type="checkbox"/> Lakierowanie zewn. ramki RAL <input type="checkbox"/> PCV-ST (Biała/Czarna) <input type="checkbox"/> PCV-ZAM (Biała/Czarna) <input type="checkbox"/> Ilość okien/kratek w sekcji szt. <input type="checkbox"/> IP-1 <input type="checkbox"/> IP-2 <input type="checkbox"/> IP-3 <input type="checkbox"/> IP-4 <input type="checkbox"/> IP-5 <input type="checkbox"/> IP-6 <input type="checkbox"/> IP-0 <input type="checkbox"/> IP-MAT <input type="checkbox"/> Lakierowanie jednostr. sekcji IP na RAL											
PRZESZKLENIA/ KRATKI W SEKCJI	1 - oznacza sekcję dolną <table border="1" style="display: inline-table; margin-left: 20px;"> <tr> <td>1</td><td>2</td><td>3</td><td>4</td><td>5</td><td>6</td><td>7</td><td>8</td><td>9</td> </tr> </table>			1	2	3	4	5	6	7	8	9
1	2	3	4	5	6	7	8	9				
DRZWI SERWISOWE	<input type="checkbox"/> DS90 <input type="checkbox"/> DS90-IP <input type="checkbox"/> DS20 <input type="checkbox"/> DS20-IP <input type="checkbox"/> DS26 <input type="checkbox"/> DS26-IP <input type="checkbox"/> Lakierowanie ram i okuć RAL: <input type="checkbox"/> DZ DS. (dodatkowy zamek)											
POŁOŻENIE DRZWI W BRAMIE BEZ PRZESZKLEŃ	<input type="checkbox"/> Lewa strona (od zewn.)* <input type="checkbox"/> Środek <input type="checkbox"/> Prawa strona (od zewn.)* * min. 400 mm od krawędzi		Kierunek otwierania <input type="checkbox"/> Prawe na zewnątrz <input type="checkbox"/> Lewe na zewnątrz									
POŁOŻENIE DRZWI W BRAMIE Z PRZESZKLENIAMI	Pole nr (patrz od zewnątrz, licząc od lewej strony)											
DODATKOWE ELEMENTY MONTAŻOWE	<input type="checkbox"/> Kątownik perforowany 40 x 40 mm L=3000 mm szt.											
ZABUDOWA GÓRNA	Szerokość mm	Wysokość mm	Kolor RAL: Ilość szt.									
UWAGI:												

Pieczętka zamawiającego:

Podpis osoby zamawiającej:

Zamówienie przyjął:

Nice

ZAMÓWIENIE BRAM PRZEMYSŁOWYCH: NICE STEEL BASIC

ZAMÓWIENIE NR Data:

FIRMA	MIASTO	OSOBA SKŁADAJĄCA ZAMÓWIENIE	TELEFON KONTAKTOWY
E-MAIL KONTAKTOWY:		FORMA PŁATNOŚCI: <input type="checkbox"/> Przelew terminowy <input type="checkbox"/> Przedpłata	
ADRES DOSTAWY:			

WYMIAR	Szerokość mm (max. 4000 mm)	Wysokość mm (max. 4000 mm)	Ilość szt.									
TYP	<input type="checkbox"/> Ręczna <input type="checkbox"/> Ręczna z przygotowaniem pod napęd typu <input type="checkbox"/> Ręczna z kołowrotem łańcuchowym <input type="checkbox"/> Z napędem TOM tryb TOTMAN <input type="checkbox"/> Z napędem TOM tryb AUTOMAT <input type="checkbox"/> Dodatkowy łańcuch do otw. awaryjnego (5 mb) szt. Str. wycięcia uchwytu w dolnej sekcji (widok od wewn.) <input type="checkbox"/> Prawa <input type="checkbox"/> Lewa <input type="checkbox"/> Brak Czujnik DS (widok od wewn.) <input type="checkbox"/> Prawa <input type="checkbox"/> Lewa <input type="checkbox"/> Brak											
PROWADZENIE	Wysokość nadproża mm <input type="checkbox"/> NP Standard <input type="checkbox"/> LHRF Obniżone, sprężyny z przodu <input type="checkbox"/> HL-1 Wysokie (wartość mm) <input type="checkbox"/> HL-2 Wysokie (wartość prze- przewyższenia HL = mm) <input type="checkbox"/> HL-3 Wysokie (wartość prze- przewyższenia HL = mm) <input type="checkbox"/> VL - Pionowe											
KOLOR	Standard: <input type="checkbox"/> RAL 9002 <input type="checkbox"/> RAL 8014 <input type="checkbox"/> RAL 7016 <input type="checkbox"/> RAL 9006 <input type="checkbox"/> RAL 9007 <input type="checkbox"/> RAL 5010 <input type="checkbox"/> RAL 3000 <input type="checkbox"/> RAL 6002 <input type="checkbox"/> RAL 1021 <input type="checkbox"/> Dowolny kolor RAL:											
DODATKI DO BRAM	<input type="checkbox"/> Lina przeciwbieżna (prow. NP) <input type="checkbox"/> Zamek bebenkowy z klamką <input type="checkbox"/> Blokada przeciwpodważeniowa <input type="checkbox"/> Napinacz łańcucha <input type="checkbox"/> Wylot spalin <input type="checkbox"/> Sprężyny 50.000 cykli <input type="checkbox"/> Sprężyny 100.000 cykli <input type="checkbox"/> Ujednoczenie przeszkleń lub poziomu przetłoczenia (Na zapytanie) do zamówienia nr lub nr bramy											
DODATKI DO NAPĘDÓW	<input type="checkbox"/> Radiodbiornik wewnętrzny SMXI szt. <input type="checkbox"/> Pilot ilość szt. <input type="checkbox"/> Fotokomórki BF szt. (para)											
PRZESZKLENIA/KRATKI	<input type="checkbox"/> L1-B <input type="checkbox"/> L2-B <input type="checkbox"/> L2-B MAT <input type="checkbox"/> L3-B <input type="checkbox"/> R10 <input type="checkbox"/> Lakierowanie zewn. ramki RAL <input type="checkbox"/> PCV-ST (Biała/Czarna) <input type="checkbox"/> PCV-ZAM (Biała/Czarna) <input type="checkbox"/> Ilość okien/kratek w sekcji szt. <input type="checkbox"/> IP-1 <input type="checkbox"/> IP-2 <input type="checkbox"/> IP-3 <input type="checkbox"/> IP-4 <input type="checkbox"/> IP-5 <input type="checkbox"/> IP-6 <input type="checkbox"/> IP-0 <input type="checkbox"/> IP-MAT <input type="checkbox"/> Lakierowanie jednostr. sekcji IP na RAL											
PRZESZKLENIA/KRATKI W SEKCJI	1 - oznacza sekcję dolną <table border="1" style="display: inline-table; margin-left: 20px;"> <tr> <td>1</td><td>2</td><td>3</td><td>4</td><td>5</td><td>6</td><td>7</td><td>8</td><td>9</td> </tr> </table>			1	2	3	4	5	6	7	8	9
1	2	3	4	5	6	7	8	9				
DRZWI SERWISOWE	<input type="checkbox"/> DS90 <input type="checkbox"/> DS90-IP <input type="checkbox"/> DS20 <input type="checkbox"/> DS20-IP <input type="checkbox"/> DS26 <input type="checkbox"/> DS26-IP <input type="checkbox"/> Lakierowanie ram i okuć RAL: <input type="checkbox"/> DZ DS. (dodatkowy zamek)											
POŁOŻENIE DRZWI W BRAMIE BEZ PRZESZKLEŃ	<input type="checkbox"/> Lewa strona (od zewn.)* * min. 400 mm od krawędzi	<input type="checkbox"/> Środek	<input type="checkbox"/> Prawa strona (od zewn.)* * min. 400 mm od krawędzi									
POŁOŻENIE DRZWI W BRAMIE Z PRZESZKLENIAMI	Pole nr (patrząc od zewnątrz, licząc od lewej strony)		Kierunek otwierania <input type="checkbox"/> Prawe na zewnątrz <input type="checkbox"/> Lewe na zewnątrz									
DODATKOWE ELEMENTY MONTAŻOWE	<input type="checkbox"/> Kątownik perforowany 30 x 30 mm L=2000 mm szt.											
ZABUDOWA GÓRNA	Szerokość mm	Wysokość mm	Kolor RAL: Ilość szt.									
UWAGI:												

Pieczętka zamawiającego:

Podpis osoby zamawiającej:



Zamówienie przyjął:



ZAMÓWIENIE DRZWI BOCZNYCH NICE STEEL CLASSIC

ZAMÓWIENIE NR Data:

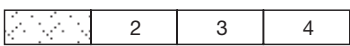
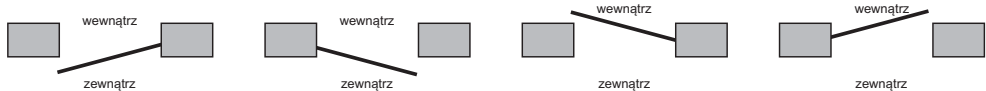
FIRMA	MIASTO	OSOBA SKŁADAJĄCA ZAMÓWIENIE	TELEFON KONTAKTOWY
E-MAIL KONTAKTOWY:		FORMA PŁATNOŚCI: <input type="checkbox"/> Przelew terminowy <input type="checkbox"/> Przedpłata	
ADRES DOSTAWY:			

MODEL	 <p>Ilość: _____</p> <p>Nice Steel Classic NSC</p>
SZEROKOŚĆ (zewnątrzny wymiar ramy) mm (wymiary w zakresie 750 - 1200 mm)
WYSOKOŚĆ (zewnątrzny wymiar ramy) mm (wymiary w zakresie 1750 - 2400 mm)
KOLOR	Standard: <input type="checkbox"/> RAL 9002 Dowolny kolor RAL:
PRZESZKLENIA	<input type="checkbox"/> L2-B <input type="checkbox"/> L2-B MAT <input type="checkbox"/> L3-B <input type="checkbox"/> R10 <input type="checkbox"/> Lakierowanie zewnętrzne ramki na kolor RAL <input type="checkbox"/> IP-1 <input type="checkbox"/> IP-2 <input type="checkbox"/> IP-3 <input type="checkbox"/> IP-4 <input type="checkbox"/> IP-5 <input type="checkbox"/> IP-6 <input type="checkbox"/> Lakierowanie jednostronne sekcji IP na kolor RAL
PRZESZKLENIA W SEKCJI	licząc od dołu  2 3 4
MONTAŻ W OTWORZE	 <p><input type="checkbox"/> Drzwi prawe, na zewn. <input type="checkbox"/> Drzwi lewe, na zewn. <input type="checkbox"/> Drzwi lewe, do wewn. <input type="checkbox"/> Drzwi prawe, do wewn.</p>
MONTAŻ ZA OTWOREM	 <p><input type="checkbox"/> Drzwi lewe, do wewn. <input type="checkbox"/> Drzwi prawe, do wewn.</p>
OPCJE DODATKOWE	<input type="checkbox"/> Licowanie do bramy o numerze seryjnym lub numer zamówienia..... <input type="checkbox"/> Samozamykacz drzwi <input type="checkbox"/> Dodatkowy zamek <input type="checkbox"/> Zamek trzypunktowy (na zapytanie) <input type="checkbox"/> Zamek antypaniczny ZAP-1 <input type="checkbox"/> Gałko-klamka czarna <input type="checkbox"/> Elektrozaczepek <input type="checkbox"/> Okucia kolor anoda srebrna <input type="checkbox"/> Zamek antypaniczny ZAP-2 <input type="checkbox"/> Wkładka patentowa klasy C <input type="checkbox"/> Stoper drzwi bocznych, srebrny <input type="checkbox"/> Trzpienie antywłamaniowe
POZOSTAŁE AKCESORIA / UWAGI:	

Pieczętka zamawiającego:

Podpis osoby zamawiającej:

Zamówienie przyjął:

Nice Formularz pomiarowy

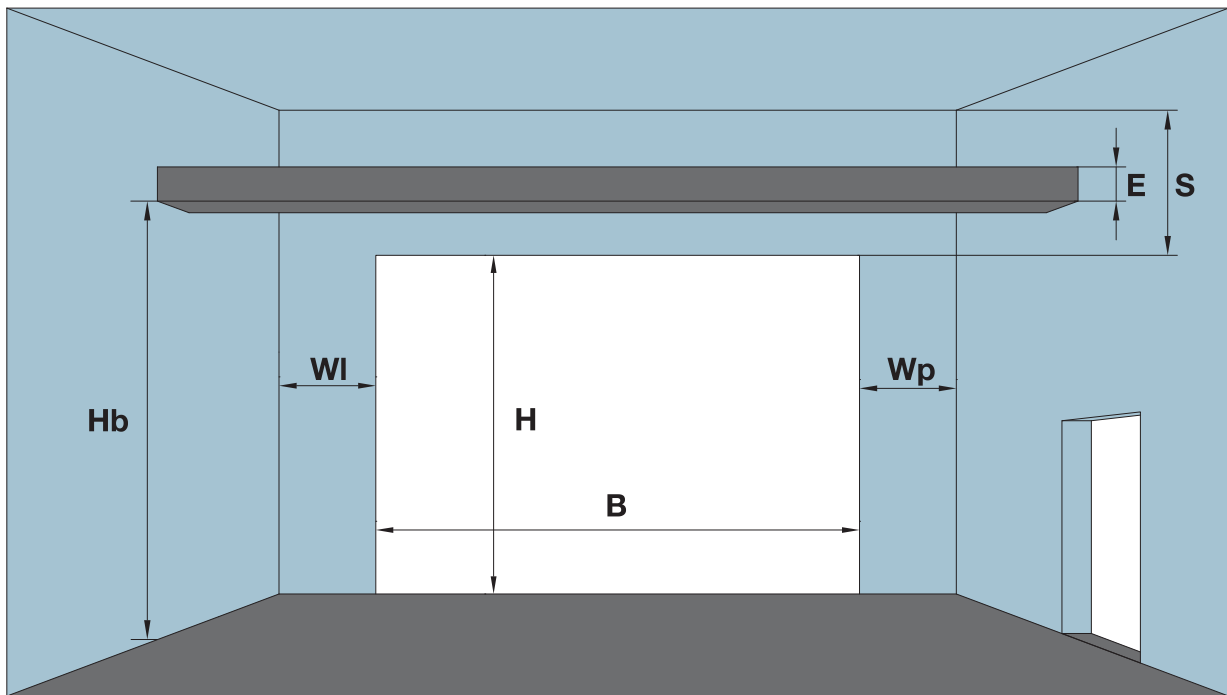

B	
H	
S	
WI	
Wp	
E	
F	
G	
Hb	
Dd	
Bd	
Hd	
D	
H α	
D α	
α	

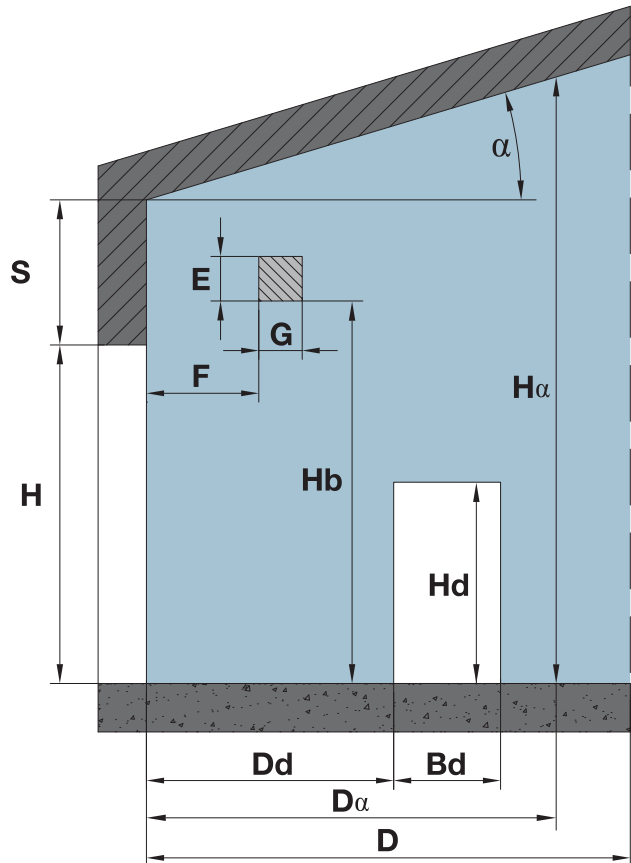

Nice Kontakt

Recepcja

nice@nice.pl
tel. 22 759 40 00
fax 22 759 40 21

Dział Marketingu

tel. 22 759 40 11/12

Dział Bramy garażowe

tel. 22 759 40 23
tel. 22 759 40 46

Księgowość

tel. 22 759 40 34

REGION PÓŁNOCNY

e-mail do zamówień:
bramy@nice.pl

Biuro:

tel. 22 759 40 24
tel. 22 759 40 26
fax 22 759 40 22

REGION POŁUDNIOWY

e-mail do zamówień:
bramy@nice.pl

Biuro:

tel. 22 759 40 25
tel. 22 759 40 27
fax 22 759 40 22



Dział IT

tel. 22 759 40 41

Dział serwisu (Porada techniczna)

tel. 22 759 40 30

Dział serwisu (Naprawa serwisowa)

tel. 22 759 40 18

Magazyn

tel. 22 759 40 31

Naj silniejszy
bezpieczniejszy
nowocześniejszy
po prostu

Nice

„Najdoskonalej działające mechanizmy zawdzięczają swoją niezawodność precyzyjnie dobranym elementom o doskonałej jakości oraz sile, która całość wprawia w ruch.

Produkty Nice są właśnie takie, a Nice jest najrozsądniejszym wyborem.

Inwestujemy naszą energię i zaangażowanie w badania, rozwój i innowacje, a następnie łączymy naszą myśl technologiczną z nowoczesnym, przyjemnym dla oka design'em. Obrany przez nas kierunek sprawdza się nieprzerwanie od lat. Nasze niezawodne i najbezpieczniejsze rozwiązania są wykorzystywane przez producentów na całym świecie. Wieloletnia gwarancja i szybki serwis pozwoliły nam na pozyskanie szerokiego portfela Partnerów w całym kraju. Największe zaufanie klientów oraz szeroka sieć sprzedaży czynią naszą markę wyjątkową i pobudzają nas do pracy nad powstaniem kolejnych, precyzyjnie przemyślanych, efektywnych i doskonałych jakościowo produktów:

***najsilniejszych, najbezpieczniejszych, najnowocześniejszych
po prostu Nice.***

Nice Polska Sp. z o.o.
ul. Parzniewska 2a
05-800 Pruszków
Tel. (+48) 22 759 40 00
Fax (+48) 22 759 40 22
e-mail: nice@nice.pl
www.nice.pl

Nice

Wszelkie prawa zastrzeżone.

Copyright 2017 by Nice Polska Sp. z o.o.

Kopiowanie, powielanie, rozpowszechnianie całości lub fragmentów wymaga pisemnej zgody. Niniejszy cennik nie stanowi oferty handlowej w rozumieniu przepisów Kodeksu Cywilnego. Zastrzegamy sobie prawo do zmiany kompletacji zestawów oraz zmiany kolorów produktów.

Kapitał zakładowy spółki 1.000.000 PLN, Sąd Rejonowy dla m.st. Warszawy w Warszawie, XIV Wydział Gospodarczy Krajowego Rejestru Sądowego, nr KRS 0000023328