

CENNIK Ważny od 04.04.2016

NICE BRAMY GARAŻOWE

Nice

www.nice.pl



NICE BRAMY PRZEMYSŁOWE

**NEW
NSB**



Kolory podstawowe – bramy Woodgrain oraz Silk – to dwa najbardziej klasyczne kolory, RAL 9016 Biel i RAL 8014 Brąz Sepia, dostępne zawsze w bardzo atrakcyjnej cenie.

Dekory Grupa I – bramy Silk – to dwanaście najczęściej wybieranych przez klientów oklein. Wśród nich znajdują się: Złoty Dąb, Orzech, Ciemny Dąb, Dąb Bagienny, Winchester, Mahoń, Antracyt Okienny, Brąz Czekoladowy, Szary, Kremowy, Macore i Dąb Naturalny. Bramy garażowe w tych okleinach zdają się nigdy nie tracić na swej atrakcyjności.

Kolory drewnopodobne – bramy Woodgrain – to dwa cieszące się niesłabnącą popularnością kolory drewnopodobne; Złoty Dąb i Orzech.

Dekory Grupa II – bramy Silk – to grupa dziesięciu dodatkowych oklein wpisujących się doskonale w aktualne trendy kolorystyczne. Jest tu sześć oklein drewnopodobnych – Siena Noce, Siena Rosso, Tabasco, Wiśnia Amaretto, Cedr Szary i Daglezja oraz cztery wyjątkowo popularne kolory – Antracyt Gładki, Srebrny Szczotkowany, Antracyt Szczotkowany i Bazaltowo-Szary Gładki.

Dowolny kolor RAL – bramy Woodgrain oraz Silk – to niemal nieograniczone możliwości lakierowania powierzchni bramy garażowej na wybrany kolor z palety RAL (z wyłączeniem kolorów perłowych, metalizowanych i fluorescencyjnych) w bardzo atrakcyjnej cenie. Możliwość taka stanowi doskonałe uzupełnienie kolorów i oklein standardowych i daje pełną swobodę kreowania wyglądu bramy garażowej.

Kolory Standardowe – bramy Woodgrain – to grupa czterech popularnych kolorów wśród których znajdują się – RAL 8017 Brąz Czekoladowy, RAL 7016 Antracyt, RAL 9006 Srebrny, RAL 7035 Szary Jasny.

Paleta dostępnych kolorów bram garażowych

Paleta kolorów i oklein drewnopodobnych dostępnych w segmentowych bramach garażowych Nice powstała w odpowiedzi na bieżące potrzeby i trendy w nowoczesnym budownictwie. Różnorodność dostępnych kolorów daje nieograniczone możliwości w kreowaniu wyglądu bramy wkomponowanej w architekturę budynku i otoczenia.

Kolory podstawowe (Woodgrain)



RAL 9016 - Biel



RAL 8014 - Brąz Sepia

Kolory drewnopodobne (Woodgrain)



Złoty Dąb



Orzech

Kolory standardowe (Woodgrain)



RAL 8017

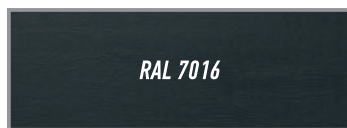

RAL 7016



RAL 9006

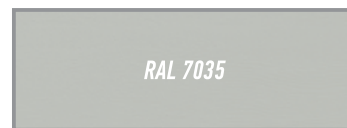

RAL 7035

Kolory podstawowe (Silk)



RAL 9016 - Biel

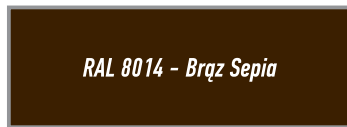

RAL 8014 - Brąz Sepia

Dekory drewnopodobne (Silk) - Grupa I

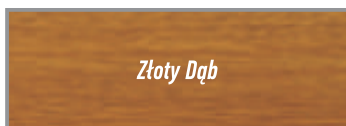

Złoty Dąb

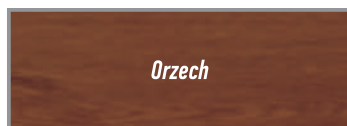

Orzech



Ciemny Dąb
(Nr Renolit 2052089-167)



Dąb Bagienny
(Nr Renolit 3167004-167)



Winchester



Mahoń



Siena Noce



Siena Rosso



Antracyt Okienny

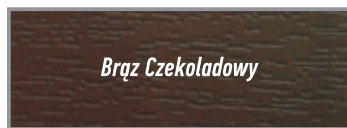

Brąz Czekoladowy

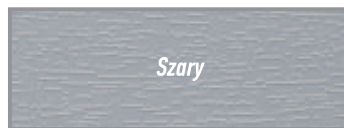

Szary



Macore



Dąb Naturalny

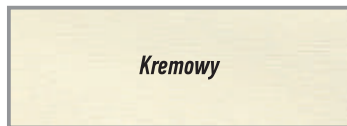

Kremowy

Dekory drewnopodobne (Silk) - Grupa II



Antracyt Gładki



Antracyt Szczotkowany



NEW
Antracyt Metalik

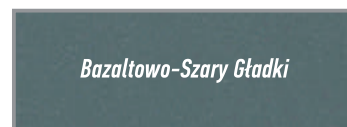

Bazaltowo-Szary Gładki



Tabasco



Wiśnia Amaretto

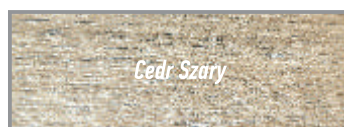

Cedr Szary

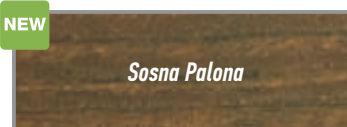

NEW
Sosna Palona

Prezentowane kolory RAL oraz okleiny mają charakter poglądowy.

Nice Spis treści

Nice Simple Classic (Woodgrain) - Wymiary standardowe - Ręczne/Automatyczne

Kolory podstawowe	8-9
Kolory standardowe	10-11
Kolory z palety RAL	12-13
Kolory drewnopodobne	14-15

Nice Classic (Silk) - Wymiary standardowe - Ręczne/Automatyczne

Kolory podstawowe	18-19
Dekory grupa I / Dowolny kolor RAL	20-21
Dekory grupa II	22-23

Nice Premium (Silk) / Nice Design (Silk) - Wymiary standardowe - Ręczne/Automatyczne

Kolory podstawowe	26-27
Dekory grupa I / Dowolny kolor RAL	28-29
Dekory grupa II	30-31

Nice Classic (Silk) - Wymiary specjalne - Ręczne/Automatyczne

Bramy ręczne	32-33
Bramy automatyczne	34-35

Nice Premium (Silk) / Nice Design (Silk) - Wymiary specjalne - Ręczne/Automatyczne

Bramy ręczne	36-37
Bramy automatyczne	38-39

Akcesoria



Napędy do bram automatycznych	40
Opcje bram o wymiarach specjalnych	41
Zabudowy górne	41
Drzwi serwisowe	42
Drzwi boczne	42
Okna	43
Klamki i uchwyty	43
Droga radiowa FLOR	44
Lampy ELB/LUCYB	44
Fotokomórki EMPB/BF	44
Akcesoria KINGgates	45

Tabela zastosowań wysprężlania

SPA 2 i OTA 11	45
-----------------------	-----------

Typy prowadzeń i wymiary montażowe	46
-------------------------------------------	-----------

Nice Steel Classic NSC, Nice Steel Basic NSB - brama przemysłowa stalowa

Nice Steel Classic NSC ręczne	48-49
Nice Steel Classic NSC z zestawem automatyki - tryb pracy TOTMAN	50-51
Nice Steel Classic NSC z zestawem automatyki - tryb pracy AUTOMAT	52-53
Nice Steel Classic NSB ręczne	 54
Nice Steel Classic NSB z zestawem automatyki - tryb pracy TOTMAN	 55
Nice Steel Classic NSB z zestawem automatyki - tryb pracy AUTOMAT	 55

Typy prowadzeń i wymiary montażowe NSC	56-57
-----------------------------------------------	--------------

Opcje bram NSC oraz NSB	58-59
--------------------------------	--------------

Drzwi serwisowe do bram NSC oraz NSB	 59
---------------------------------------------	-----------------------------------------------------------------------------------------------

Drzwi boczne NSC	60
-------------------------	-----------

Brama przemysłowa z paneli garażowych NS-G	60
---------------------------------------------------	-----------

Przekroje sekcji bram przemysłowych	61
--------------------------------------------	-----------

Bramy na zapytanie	61
---------------------------	-----------

Wzory zamówień bram	
----------------------------	--



Nice Polska

NICE POLSKA

Nice Polska, należąca do grupy Nice, obecna na polskim rynku od 1996 roku, jest największym na rynku dostawcą inteligentnych, kompleksowych systemów zarządzania automatyką domową. Nice to przedsiębiorstwo nowoczesne, zorientowane przyszłościowo i systematycznie rozwijające się. Firma stale powiększa swój udział w rynku i przewagę konkurencyjną.

Obecna siedziba Nice Polska została wybudowana w 2001 roku. Budynek, w którym znajduje się magazyn, dział serwisu, dział szkoleń i obsługi technicznej, w wyniku bardzo dynamicznego rozwoju firmy stał się zaledwie po kilku latach zbyt mały i niewystarczający na pokrycie bieżących potrzeb. W 2008 roku zakończono więc kolejną inwestycję polegającą na rozbudowie powierzchni magazynowej. W budynku powstała także wzorcownia, służąca Partnerom Handlowym firmy jako profesjonalne centrum szkoleniowe.

elero

Firma elero, z siedzibą w Beuren k. Stuttgartu, jest jednym z największych światowych producentów napędów elektrycznych i sterowników do rolet, instalacji przeciwsłonecznych i bram. Paleta produktów firmy elero jest wielostronna i oferuje szeroki asortyment napędów i sterowników, jak również bogaty wybór akcesoriów elektrycznych i mechanicznych. Możliwości ich zastosowania sięgają od rolet poprzez żaluzje, markizy i okiennice aż po bramy rolowane i segmentowe.

KINGgates

Włoska marka KINGgates istnieje na rynku od 2006 roku. Od 2007 roku produkty dostępne są w Polsce. W wyniku zmian własnościowych głównym dystrybutorem marki KINGgates na rynku polskim jest spółka Nice Polska. KINGgates to systemy automatyki do bram wjazdowych i garażowych - bezpieczne i praktyczne produkty oparte na nowoczesnych rozwiązaniach technicznych. Jakość, technologia i bezpieczeństwo użytkowników to główne atrybuty marki i misja założycieli firmy. Zgodnie z przyjętymi wartościami jakość oferowanych produktów gwarantowana jest przez wnikliwą kontrolę produkcji.

OPIEKA HANDLOWA, PROGRAMY MOTYWACYJNE

Priorytetem w działalności handlowej Nice jest dbałość o budowanie pozytywnych relacji z siecią sprzedaży firmy, na którą składa się obecnie ok. 1500 Partnerów Handlowych na terenie całego kraju. Długofalowa, stabilna polityka rabatowa, premiowanie lojalności i zaangażowania za pomocą systemu atrakcyjnych programów motywacyjnych, to zaledwie kilka elementów polityki firmy, której celem jest wzmacnianie relacji handlowych z Partnerami Handlowymi.

MISJA

Rzeczywistość zaprojektowana przez Nice...

Misją firmy Nice jest zagwarantowanie, by Twoje codzienne wyjście i powrót do domu były wygodne i komfortowe, przy jednoczesnym połączeniu funkcjonalności i wyjątkowego designu produktów tak, by w pełni oddawały charakter Twojego wnętrza.

Nice to lepsza jakość życia dzięki przyjaznej domowej rzeczywistości.

WIZJA

...rzeczywistość bez barier

Celem Nice jest bycie światowym liderem w dziedzinie zintegrowanych systemów automatyki domowej dzięki kompleksowej ofercie inteligentnych, przyjaznych użytkownikowi produktów.

Symbole

NEW Nowość



Najsilniejszy

Najbezpieczniejszy

Najnowocześniejszy

po prostu Nice

Naj silniejszy
 bezpieczniejszy
 nowocześniejszy
 po prostu



po prostu Nice

„Najdoskonalej działające mechanizmy zawdzięczają swoją niezawodność precyzyjnie dobranym elementom o doskonałej jakości oraz sile, która całość wprawia w ruch.

Produkty Nice są właśnie takie, a Nice jest najrozsądniejszym wyborem.

Inwestujemy naszą energię i zaangażowanie w badania, rozwój i innowacje, a następnie łączymy naszą myśl technologiczną z nowoczesnym, przyjemnym dla oka design'em. Obrany przez nas kierunek sprawdza się nieprzerwanie od lat. Nasze niezawodne i najbezpieczniejsze rozwiązania są wykorzystywane przez producentów na całym świecie. Wieloletnia gwarancja i szybki serwis pozwoliły nam na pozyskanie szerokiego portfela Partnerów w całym kraju. Największe zaufanie klientów oraz szeroka sieć sprzedaży czynią naszą markę wyjątkową i pobudzają nas do pracy nad powstaniem kolejnych, precyzyjnie przemyślanych, efektywnych i doskonałych jakościowo produktów:

najsilniejszych, najbezpieczniejszych, najnowocześniejszych po prostu Nice."

Istotne informacje dotyczące cennika i współpracy



- Podane ceny bram są sugerowanymi cenami detalicznymi netto (nie zawierają podatku VAT)
- Wprowadzenie zmiany lub korekty do złożonego zamówienia możliwe jest do dwóch dni od jego złożenia i wymaga formy pisemnej
- Wprowadzona zmiana może wpłynąć na wydłużenie terminu realizacji
- Podczas dostawy zamówionego towaru Partner Handlowy zobowiązany jest do dokonania kontroli ilościowo-rodzajowej oraz jakościowej
- Niezgodności ilościowo-rodzajowe Partner Handlowy powinien zgłosić pisemnie przy odbiorze towaru w formie adnotacji na dokumencie WZ
- Niezgodności jakościowe wymagają formy pisemnej i winne być zgłaszane niezwłocznie po ich stwierdzeniu lecz nie później niż 14 dni od daty dostawy

Zalecenie

- Nie zaleca się montażu bram w ciemnych kolorach w miejscach silnie nasłonecznionych. Może to prowadzić do odkształcenia powierzchni bramy, co jest procesem naturalnym wynikającym z właściwości materiałowych.
- Bramy zamontowane w odległości mniejszej niż 5000 m od linii brzegowej morza nie będą objęte gwarancją producenta.

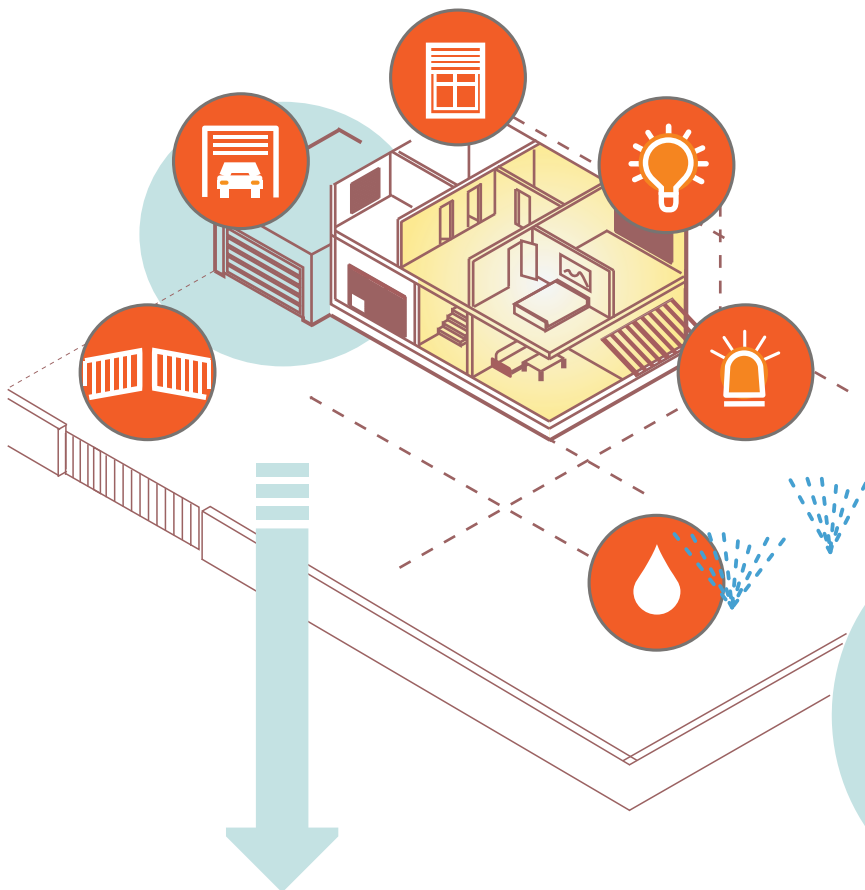

28 kolorów standardowych

w tym 6 najpopularniejszych kolorów RAL, 14 dekorów drewnopodobnych, 8 oklein w popularnych kolorach oraz **możliwość polakierowania bramy na dowolny kolor z palety RAL**

NASZE
BRAMY
GARAŻOWE

33 956
kombinacji
dostępnych wymiarów

W TYM NAWET:
55 WYMIARÓW
STANDARDOWYCH



Nice - dla Ciebie, dla Twojego domu

Innowacyjna koncepcja, najwyższa użyteczność, najnowocześniejsza technologia i rewolucyjny design – to cechy, które idealnie odzwierciedlają charakter produktów Nice. Łatwe w instalacji i użytkowaniu mogą zautomatyzować bramę wjazdową, garażową, rolety, markizy bez potrzeby projektowania wyrafinowanych i kosztownych instalacji. Inteligentne systemy automatycznego sterowania poszczególnymi elementami domu pozwalają uczynić nasze życie łatwiejszym, a nasz dom zmienić w miejsce, w którym żyje się przyjemniej i wygodniej. Zaawansowane technologie oraz rozwiązania stosowane w systemach Nice pozwolą zaoszczędzić czas, energię oraz dodatkowo zwiększając bezpieczeństwo, a niewielki i prosty w obsłudze pilot może dać Ci pełną kontrolę nad Twoim domem.

Wieloletnie doświadczenie na rynku automatyki dla domu oraz coraz większe zaufanie konsumentów do marki Nice utwierdziło nas w przekonaniu, że czas wyjść naprzeciw oczekiwaniom użytkowników naszych produktów. Głównym założeniem przyjętej strategii stało się dostarczenie Klientom kompleksowej oferty uzupełniających się produktów i usług. Tak powstała idea wprowadzenia na rynek wysokiej klasy garażowych bram segmentowych.

Bramy **Nice Simple Classic**, **Nice Classic Silk**, **Nice Premium Silk** i **Nice Design Silk** to bogactwo stylów, kolorów i rozmiarów, zarówno w wersji ręcznej, jak i automatycznej, umożliwiające elastyczne dopasowanie ich do indywidualnych potrzeb każdego Klienta i każdego domu.

Wybierz idealny wzór dla siebie, dla swojego domu i otoczenia

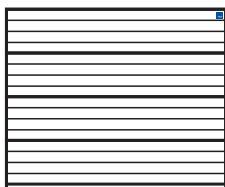

Nice Simple Classic – stanowi połączenie uniwersalności wąskiego przetłoczenia ze strukturą Woodgrain imitującą naturalne drewno. Dostępność w 6 kolorach RAL oraz dwóch najpopularniejszych kolorach drewnopodobnych, gwarantuje swobodę w doborze bramy do pozostałej stolarki otworowej czy też elewacji budynku.

Nice Classic Silk – wąskie przetłoczenia poziome bramy to wyjątkowo uniwersalne rozwiązanie. Idealnie komponuje się zarówno z nowoczesną, jak i klasyczną architekturą domu.

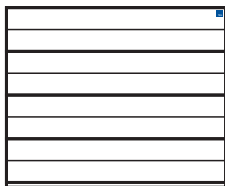

Nice Premium Silk – szerokie przetłoczenia poziome to połączenie klasycznego i nowoczesnego wzornictwa. Eleganckie pojedyncze przetłoczenie w środkowej części sekcji, zwłaszcza w okleinach drewnopodobnych, do złudzenia przypomina bramę wykonaną z litego drewna. Model idealnie komponujący się zarówno w nowoczesnej, jak i klasycznej architekturze.

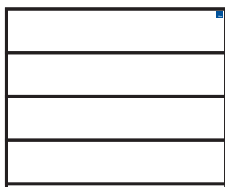

Nice Design Silk – gładka powierzchnia bez przetłoczeń poziomych zachwyca prostotą formy i elegancją idealnie wyglądająca w nowoczesnych budynkach. Doskonała propozycja dla osób ceniących proste, a zarazem wyjątkowo oryginalne rozwiązania.

wygoda

- GŁADKA POWIERZCHNIA BRAMY  ELEGANCJA
- PASEK ZBROJONY W AUTOMACIE  CICHĄ I PŁYNNĄ PRACĄ

oszczędność

- FUNKCJA UŚPIENIA AUTOMATU  OSZCZĘDNOŚĆ PRĄDU
- IZOLACJA TERMICZNA BRAMY  WIĘCEJ CIEPŁA
- NISKI POZIOM POBIERANIA ENERGII  NIŻSZE RACHUNKI

bezpieczeństwo

- PILOT **FLOR** ZE ZMIENNYM KODOWANIEM  4,5 MILIARDA KOMBINACJI
- AMPEROMETRYCZNY SYSTEM WYKRYWANIA PRZESZKODY  WYSOKĄ CZUŁOŚĆ I NIEZAWODNOŚĆ
- DEKLARACJA ZGODNOŚCI Z MASZYNOWYMI DYREKTYWAMI BEZPIECZEŃSTWA UNII EUROPEJSKIEJ  PEŁNE BEZPIECZEŃSTWO AUTOMATYCZNYCH BRAM GARAŻOWYCH NICE
-  OCHRONA ZDROWIA I ŚRODOWISKA NATURALNEGO

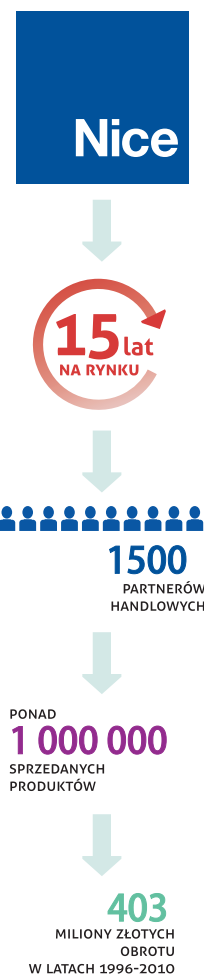

Bramy garażowe Nice

Z bramą segmentową Nice oszczędzasz podwójnie:

Oszczędność miejsca - brama segmentowa to idealne rozwiązanie dla nawet najmniejszego garażu z krótkim podjazdem. To nowoczesne rozwiązanie pozwala maksymalnie wykorzystać dostępną przestrzeń, ponieważ miejsce potrzebne do zabudowy i funkcjonowania bramy jest ograniczone do minimum.

Oszczędność energii - izolacja termiczna bramy garażowej Nice pozwoli zatrzymać ciepło wewnątrz budynku bez względu na warunki panujące na zewnątrz. Zastosowanie w bramach segmentowych Nice sekcji stalowych wypełnionych bezfreonową pianką poliuretanową o grubości 40 mm oraz uszczelnienie bramy na całym jej obwodzie zapewnia doskonałą izolację termiczną oraz akustyczną.

Elastyczność montażu

Niewygórowane wymagania instalacyjne bram garażowych Nice umożliwiają montaż w większości istniejących otworów garażowych. Przy rozwiązaniu ze standardowym typem prowadzenia do zamontowania bramy wraz z napędem elektrycznym wystarczająca wysokość nadproża to 22 cm, a w przypadku opcji nadproża obniżonego - tylko 13 cm. Niezbędna przestrzeń po bokach bramy została także maksymalnie ograniczona - wystarczająca do prawidłowego montażu szerokość węgarków bocznych to tylko 10 cm!

Bramy garażowe Nice dostępne są zarówno w **wersji ręcznej**, jak i **automatycznej**.

Prosto do garażu – bez wysiadania!

Nie musisz wysiadać z samochodu, moknąć na deszczu czy brodzić w śniegu by wjechać do garażu. Skorzystaj z naszej kompleksowej oferty i otwórz swoją bramę pilotem Nice! Na automatyce znamy się jak nikt inny – w tej branży jesteśmy niekwestionowanym liderem. Niezawodność, kompleksowa oferta i unikalne wzornictwo automatyki do bram Nice to cechy, za które cenią nas Klienci od lat. Automatyczna brama garażowa Nice znacznie podniesie komfort i wygodę Twojego życia.

Najwyższa jakość w rozsądnej cenie

Atrakcyjność oferty bram automatycznych Nice to nie tylko doskonała cena, która zawsze jest zdecydowanie niższa niż brama oraz automat zakupione osobno. To także różnorodność i elastyczność wyboru. Obok automatycznych bram z flagowymi napędami serii SPIN dostępna jest także opcja z napędami SHEL 75 oraz napędami serii KINGgates.

Ciche i płynne otwarcie z napędami serii Spin i KINGgates

Automatyczna brama Nice to gwarancja cichej i płynnej pracy. Napędy Nice oraz KINGgates wyposażone są w **zbrojony pasek**, którego zastosowanie **gwarantuje bardzo cichą i płynną pracę**.

Bezpiecznie

Zarówno pilot FLOR jak i STYLO 4K, dzięki dynamicznie zmiennemu kodowaniu, posiadają aż 4,5 miliarda kombinacji kodów. Dzięki temu nawet przechwycony i nagrany kod staje się dla złodzieja bezużyteczny!

Komfort bramy automatycznej – dla każdego, w standardzie

Oferta bram automatycznych jest bardzo szeroka - swym zakresem obejmuje wszystkie dostępne modele i kolory bram, a także wszystkie wymiary zarówno standardowe, jak i niestandardowe - zawsze w bardzo atrakcyjnej cenie.

Możesz też otwierać ręcznie

Eksploatacja ręcznych bram sekcyjnych Nice jest zupełnie bezproblemowa. Bez względu na wymiar każda brama wyposażona jest w pakiet dwóch sprzężonych o indywidualnie dobranej charakterystyce uzależnionej od powierzchni bramy. Zapewnia to wyjątkowo łatwą i płynną obsługę.

Nice Simple Classic (Woodgrain)





Nice Simple Classic ręczne/automatyczne

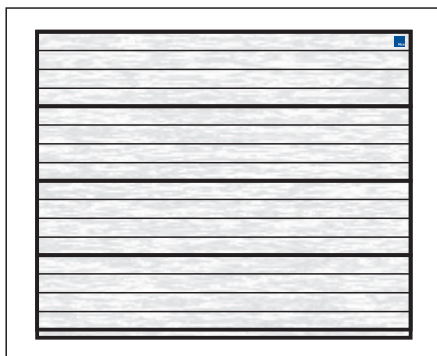

Charakterystyka bram:

- Powierzchnia sekcji w strukturze **Woodgrain** od strony zewnętrznej, od wewnątrz przetłoczenia wąskie Stucco,
- Segmenty wykonane z blachy stalowej o grubości 0,45 mm, ocynkowanej ogniowo, powleczonej poliestrem,
- Wypełnienie sekcji stanowi bezfreonowa pianka poliuretanowa o grubości ok. 40 mm,
- Konstrukcja nośna stalowa, ocynkowana ogniowo,
- System wyważania na sprężynach skrętnych testowanych na min. 15 000 cykli,
- Brama standardowo wyposażona w zabezpieczenie w przypadku pęknięcia sprężyn,
- Bezpieczna konstrukcja sekcji uniemożliwiająca przycięcie palców od strony zewn. i wewn., zarówno podczas otwierania, jak i zamykania bramy,
- W bramach o szerokości powyżej 4750 mm stosowane są profile usztywniające.

Gwarancja:** Bramy i automatyka - 24 miesiące od daty sprzedaży.

Tabela z wymiarami bram ręcznych i automatycznych Simple Classic

Wymiar otworu szer. x wys. (mm)	Brama ręczna cena netto	Brama automatyczna KINGgates cena netto	Brama automatyczna SPIN cena netto
2400 x 2000	2 240	2 780	3 060
2400 x 2125	2 300	2 850	3 120
2400 x 2250	2 370	2 920	3 190
2400 x 2375	2 540	3 090	3 360*
2500 x 2000	2 310	2 860	3 120
2500 x 2125	2 380	2 930	3 200
2500 x 2250	2 440	2 980	3 250
2500 x 2375	2 620	3 170	3 440*
2600 x 2000	2 370	2 920	3 190
2600 x 2125	2 450	3 000	3 270
2600 x 2250	2 510	3 050	3 330
2600 x 2375	2 680	3 230	3 510*
2750 x 2000	2 490	3 030	3 300
2750 x 2125	2 560	3 100	3 380
2750 x 2250	2 630	3 170	3 450
2750 x 2375	2 830	3 370	3 640*
3000 x 2000	2 660	3 200	3 480
3000 x 2125	2 720	3 260	3 540
3000 x 2250	2 810	3 350	3 620
3000 x 2375	2 970	3 510	3 780*
3250 x 2000	2 840	3 390	3 660
3250 x 2125	2 920	3 470	3 740
3250 x 2250	3 020	3 560	3 840
3500 x 2000	2 960	3 500	3 770
3500 x 2125	3 060	3 860	3 880
3500 x 2250	3 140	3 950	3 970
3750 x 2000	3 140	3 940	3 960
3750 x 2125	3 230	4 030	4 060
3750 x 2250	3 440	4 230	4 250
4000 x 2000	3 260	4 060	4 080
4000 x 2125	3 460	4 250	4 280
4000 x 2250	3 560	4 360	4 380
4250 x 2000	3 570	4 370	4 390
4250 x 2125	3 670	4 470	4 490
4250 x 2250	3 800	4 600	4 620
4500 x 2000	3 680	4 490	4 510
4500 x 2125	3 770	4 570	4 600
4500 x 2250	3 920	4 710	4 730
4750 x 2000	4 060	4 860	5 190
4750 x 2125	4 140	4 950	5 280
4750 x 2250	4 250	5 050	5 400
5000 x 2000	4 170	4 970	5 310
5000 x 2125	4 260	5 060	5 410
5000 x 2250	4 430	5 220	5 560
5250 x 2000	4 470	5 430	5 600
5250 x 2125	4 560	5 530	5 700
5250 x 2250	4 730	5 700	5 880
5500 x 2000	4 630	5 590	5 760
5500 x 2125	4 730	5 690	5 870
5500 x 2250	4 910	5 880	6 050

Opcje do bram ręcznych

Dopłaty:

- Klamka zewnętrzna z zamkiem (kolor czarny) . 179,00 netto
- Dwustronne ryglowanie zamka (dopłata do standardowego jednostronnego ryglowania) . 179,00 netto
- Uchwyt dwustronny w kolorze czarnym 50,00 netto

Pozostałe opcje kolorów klamek i uchwytów - str. 43

Opcje do bram automatycznych

* Dopłata do bramy automatycznej spełniającej jednocześnie dwa warunki: wys. 2375 mm oraz obniżone nadproże LH.

Konieczna zamiana napędu SPIN21 na SPIN22 230,00 netto

- Klamka zewnętrzna z zamkiem (kolor czarny) - konieczna do wysprzęglania awaryjnego z zewnątrz. Przy tej konfiguracji bez rygla

wewnętrznego 179,00 netto

- Uchwyt dwustronny w kolorze czarnym 50,00 netto

- Wysprzęglanie awaryjne z zewnątrz:

- SBLO 01 (Rolls) pod klamkę 90,00 netto

- SBLO 500 (w otworze panelu bramy) 90,00 netto

- SPA2 (Ovo, Spin) tabela zastosowań str. 45 80,00 netto

- OTA11 (Ovo, Spin) tabela zastosowań str. 45 90,00 netto

• Pilot 4-kanalowy STYLO4K (KINGgates) 65,00 netto

• Pilot 2-kanalowy FLO2RE (Spin) 80,00 netto

• Pilot 4-kanalowy FLO4RE (Spin) 90,00 netto

• Pilot 2-kanalowy VR z uchwytem

mocującym 100,00 netto

• Radiodbiornik uniwersalny 2-kanalowy

FRED MYO 2 (KINGgates) 190,00 netto

• Radiodbiornik uniwersalny 2-kanalowy

SMX2R (Spin) 205,00 netto

• Fotokomórki VIKY 30 (KINGgates) 180,00 netto

• Fotokomórki EPMB (Spin) 190,00 netto

• Lampa sygnalizacyjna 12V IDEA 12 PLUS (OVO)

(z wbudowaną anteną) 90,00 netto

• Lampa sygnalizacyjna 24V IDEA 24 PLUS (ROLLS)

(z wbudowaną anteną) 90,00 netto

• Lampa sygnalizacyjna LUCYB (Spin) 100,00 netto

• Lampa sygnalizacyjna ELB (Spin) 115,00 netto

Pozostałe opcje kolorów klamek i uchwytów - str. 43

Opis akcesoriów KINGgates - str. 45

Opcje do bram ręcznych i automatycznych

- Dopłata za obniżone nadproże (sprężyny

skrętne z tyłu) min. 120/130 mm

- Bramy o szer. B <= 4500 mm 175,00 netto

- Bramy o szer. B > 4500 mm 250,00 netto

- Rygiel wewnętrzny 35,00 netto

- Kątownik do montażu bocznego

przewodnicy pionowej 8,00 netto/szt.

- Kątownik perforowany o długości

L = 2000 mm 55,00 netto/szt.

- Uchwyt listwy nadprożowej.

Przeznaczenie do nadproży ocieplonych

styropianem - maksymalnie 90 mm

(optymalne zastosowanie co 50 cm) 10,00 netto/szt.

Dobór siłowników KINGgates i Nice

Ovo	Spin21
Rolls 700	Spin41 (SN6041 + SNA30)
Rolls 1200	

* W przypadku bramy automatycznej Simple Classic o wys. 2375 mm z napędem OVO konfiguracja z prowadzeniem LH jest niedostępna. Z napędem Spin21 - zamiana na Spin22 (dopłata w opcjach bram automatycznych).

** Szczegóły dotyczące gwarancji na bramy i automatykę w karcie gwarancyjnej Nice.

Nice Kolory podstawowe

Kolory podstawowe Woodgrain:

- RAL 9016 (Biel),
- RAL 8014 (Brąz Sepia).

Standardowe wyposażenie bram ręcznych:

- bez klamki zewnętrznej i zamka,
- wewnętrzny rygiel blokujący,
- zestaw montażowy (kołki i śruby montażowe do podłoża).

Przy wyborze opcji „Klamka zewnętrzna z zamkiem” brama bez wewnętrznego rygla blokującego.

Standardowe wyposażenie bram automatycznych:

- bez klamki zewnętrznej i zamka,
- wewnętrzny rygiel blokujący,
- zestaw montażowy (kołki i śruby montażowe do podłoża).

Przy wyborze opcji „Klamka zewnętrzna z zamkiem” brama bez wewnętrznego rygla blokującego.

KOMPLETACJA NAPĘDÓW DO BRAM AUTOMATYCZNYCH

OVO

- Zastosowanie w bramach automatycznych Simple Classic do 3500 x 2000 mm,
- Siłownik o sile uciągu 550N,
- Jednoelementowa szyna prowadząca GRO13 o dł. 3 m z paskiem zbrojonym,
- Centrala sterująca Star OVO,
- Wbudowany radioodbiornik (433,92 Mhz) kompatybilny ze wszystkimi pilotami KINGgates
- Pilot 4-kanałowy STYLO 4K – 1 szt.,
- Wbudowane oświetlenie – żarówka 12V (21W),
- Autoprogramowanie,
- Amperometryczny system wykrywania przeszkody,
- Zwolnienie prędkości podczas otwierania i zamykania bramy,
- Współpraca z fotokomórkami VIKY 30 (opcja).

ROLLS 700/1200

- Zastosowanie w bramach Simple Classic: 3500x2125 mm - 5000x2250 mm (Rolls 700), 5250x2000 mm - 5500x2250 mm (Rolls 1200),
- Siłownik o sile uciągu 700N/1200N,
- Jednoelementowa szyna prowadząca GRB3 o dł. 3 m z paskiem zbrojonym,
- Centrala sterująca GDO 100,
- Wbudowany radioodbiornik (433,92 MHz) kompatybilny ze wszystkimi pilotami KINGgates,
- Pilot 4-kanałowy STYLO 4K – 1 szt.,
- Wbudowane oświetlenie – żarówka 230V (15W),
- Innowacyjny system wysprzęglania ręcznego pracujący w trybie automatycznym i ręcznym,
- Opcjonalnie możliwość współpracy z akumulatorem BAT 12K,
- Regulacja prędkości, czułości na przeszkody,
- Regulowane zwolnienie prędkości podczas otwierania i zamykania bramy,
- Współpraca z fotokomórkami VIKY 30 (opcja).

SPIN21/SPIN41

- Zastosowanie w bramach Simple Classic: 2400x2000 mm - 4500x2250 mm (SPIN21), 4750x2000 mm - 5500 x 2250 mm (SPIN41),
- Siłownik o sile uciągu 650N (SPIN21), siłownik SN6041 o sile uciągu 1000N (SPIN41),
- Jednoelementowa szyna prowadząca SNA30 o dł. 3 m z paskiem zbrojonym,
- Centrala sterująca BLUEBUS,
- Radioodbiornik SMXI (FLOR),
- Pilot 2-kanałowy FLO2RE – 1 szt.,
- Oświetlenie – żarówka 12V o mocy 21W (SPIN21), 230V o mocy 40W (SPIN41),
- Opcjonalnie możliwość współpracy z akumulatorem PS 124 (SPIN41),
- Tryb uśpienia w stanie spoczynku,
- Amperometryczny system wykrywania przeszkody,
- Zwolnienie prędkości podczas otwierania i zamykania bramy,
- Współpraca z fotokomórkami EPMB (opcja).

Zestawienie kolorów - kolory podstawowe



RAL 9016 - Biel

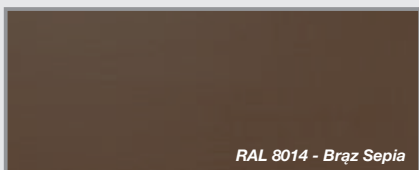

RAL 8014 - Brąz Sepia



Nice Simple Classic ręczne/automatyczne

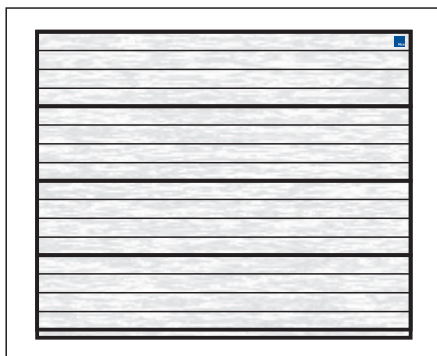

Charakterystyka bram:

- Powierzchnia sekcji w strukturze **Woodgrain** od strony zewnętrznej, od wewnątrz przetłoczenia wąskie Stucco,
- Segmenty wykonane z blachy stalowej o grubości 0,45 mm, ocynkowanej ognioowo, powleczonej poliestrem,
- Wypełnienie sekcji stanowi bezfreonowa pianka poliuretanowa o grubości ok. 40 mm,
- Konstrukcja nośna stalowa, ocynkowana ognioowo,
- System wyważania na sprężynach skrętnych testowanych na min. 15 000 cykli,
- Brama standardowo wyposażona w zabezpieczenie w przypadku pęknięcia sprężyn,
- Bezpieczna konstrukcja sekcji uniemożliwiająca przycięcie palców od strony zewn. i wewn., zarówno podczas otwierania, jak i zamykania bramy,
- W bramach o szerokości powyżej 4750 mm stosowane są profile usztywniające.

Gwarancja:** Bramy i automatyka - 24 miesiące od daty sprzedaży.

Tabela z wymiarami bram ręcznych i automatycznych Simple Classic

Wymiar otworu szer. x wys. (mm)	Brama ręczna cena netto	Brama automatyczna KINGgates cena netto	Brama automatyczna SPIN cena netto
2400 x 2000	2 600	3 140	3 420
2400 x 2125	2 670	3 220	3 500
2400 x 2250	2 770	3 320	3 590
2400 x 2375	2 960	3 510	3 780*
2500 x 2000	2 670	3 220	3 500
2500 x 2125	2 770	3 320	3 590
2500 x 2250	2 850	3 400	3 670
2500 x 2375	3 060	3 610	3 880*
2600 x 2000	2 750	3 300	3 570
2600 x 2125	2 860	3 410	3 680
2600 x 2250	2 940	3 480	3 750
2600 x 2375	3 140	3 690	3 960*
2750 x 2000	2 900	3 440	3 710
2750 x 2125	2 990	3 540	3 810
2750 x 2250	3 090	3 630	3 910
2750 x 2375	3 300	3 850	4 120*
3000 x 2000	3 100	3 650	3 920
3000 x 2125	3 190	3 740	4 010
3000 x 2250	3 300	3 850	4 120
3000 x 2375	3 490	4 040	4 310*
3250 x 2000	3 320	3 870	4 140
3250 x 2125	3 430	3 980	4 250
3250 x 2250	3 560	4 100	4 380
3500 x 2000	3 480	4 020	4 290
3500 x 2125	3 600	4 410	4 430
3500 x 2250	3 720	4 530	4 550
3750 x 2000	3 690	4 490	4 510
3750 x 2125	3 830	4 620	4 640
3750 x 2250	4 060	4 860	4 880
4000 x 2000	3 860	4 650	4 670
4000 x 2125	4 090	4 890	4 910
4000 x 2250	4 220	5 020	5 050
4250 x 2000	4 200	5 000	5 020
4250 x 2125	4 340	5 130	5 150
4250 x 2250	4 510	5 300	5 320
4500 x 2000	4 360	5 150	5 170
4500 x 2125	4 490	5 280	5 300
4500 x 2250	4 660	5 460	5 480
4750 x 2000	4 750	5 560	5 900
4750 x 2125	4 900	5 690	6 030
4750 x 2250	5 050	5 840	6 180
5000 x 2000	4 920	5 710	6 050
5000 x 2125	5 050	5 840	6 190
5000 x 2250	5 250	6 060	6 400
5250 x 2000	5 240	6 200	6 380
5250 x 2125	5 390	6 350	6 530
5250 x 2250	5 610	6 570	6 740
5500 x 2000	5 450	6 410	6 580
5500 x 2125	5 590	6 560	6 730
5500 x 2250	5 820	6 790	6 970

Opcje do bram ręcznych

Dopłaty:

- Klamka zewnętrzna z zamkiem (kolor czarny) . . . 179,00 netto
- Dwustronne ryglowanie zamka (dopłata do standardowego jednostronnego ryglowania) 179,00 netto
- Uchwyt dwustronny w kolorze czarnym 50,00 netto

Pozostałe opcje kolorów klamek i uchwytów - str. 43

Opcje do bram automatycznych

* Dopłata do bramy automatycznej spełniającej jednocześnie dwa warunki: wys. 2375 mm oraz obniżone nadproże LH.

Konieczna zamiana napędu SPIN21 na SPIN22 230,00 netto

- Klamka zewnętrzna z zamkiem (kolor czarny) - konieczna do wysprzęglania awaryjnego z zewnątrz. Przy tej konfiguracji bez rygla

wewnętrzny 179,00 netto

- Uchwyt dwustronny w kolorze czarnym 50,00 netto

- Wysprzęglanie awaryjne z zewnątrz:

- SBLO 01 (Rolls) pod klamkę 90,00 netto

- SBLO 500 (w otworze panelu bramy) 90,00 netto

- SPA2 (Ovo, Spin) tabela zastosowań str. 45 80,00 netto

- OTA11 (Ovo, Spin) tabela zastosowań str. 45 90,00 netto

• Pilot 4-kanalowy STYLO4K (KINGgates) 65,00 netto

• Pilot 2-kanalowy FLO2RE (Spin) 80,00 netto

• Pilot 4-kanalowy FLO4RE (Spin) 90,00 netto

• Pilot 2-kanalowy VR z uchwytem

mocującym 100,00 netto

• Radioodbiornik uniwersalny 2-kanalowy

FRED MYO 2 (KINGgates) 190,00 netto

• Radioodbiornik uniwersalny 2-kanalowy

SMX2R (Spin) 205,00 netto

• Fotokomórki VIKY 30 (KINGgates) 180,00 netto

• Fotokomórki EPMB (Spin) 190,00 netto

• Lampa sygnalizacyjna 12V IDEA 12 PLUS (OVO)

(z wbudowaną anteną) 90,00 netto

• Lampa sygnalizacyjna 24V IDEA 24 PLUS (ROLLS)

(z wbudowaną anteną) 90,00 netto

• Lampa sygnalizacyjna LUCYB (Spin) 100,00 netto

• Lampa sygnalizacyjna ELB (Spin) 115,00 netto

Pozostałe opcje kolorów klamek i uchwytów - str. 43

Opis akcesoriów KINGgates - str. 45

Opcje do bram ręcznych i automatycznych

- Dopłata za obniżone nadproże (sprężyny

skrętne z tyłu) min. 120/130 mm

- Bramy o szer. B <= 4500 mm 175,00 netto

- Bramy o szer. B > 4500 mm 250,00 netto

• Rygiel wewnętrzny 35,00 netto

• Kątownik do montażu bocznego

przewodnicy pionowej 8,00 netto/szt.

• Kątownik perforowany o długości

L = 2000 mm 55,00 netto/szt.

• Uchwyt listwy nadprożowej.

Przeznaczenie do nadproży ocieplonych

styropianem - maksymalnie 90 mm

(optymalne zastosowanie co 50 cm) 10,00 netto/szt.

Dobór siłowników KINGgates i Nice

Ovo

Spin21

Rolls 700

Spin41 (SN6041 + SNA30)

Rolls 1200

* W przypadku bramy automatycznej Simple Classic o wys. 2375 mm z napędem OVO konfiguracja z prowadzeniem LH jest niedostępna. Z napędem Spin21 - zamiana na Spin22 (dopłata w opcjach bram automatycznych).

** Szczegóły dotyczące gwarancji na bramy i automatykę w karcie gwarancyjnej Nice.

Nice Kolory standardowe

Kolory standardowe Woodgrain:

- RAL 8017 Brąz Czekoladowy,
- RAL 7016 Antracyt,
- RAL 9006 Srebrny,
- RAL 7035 Jasnoszary.

Standardowe wyposażenie bram ręcznych:

- bez klamki zewnętrznej i zamka,
- wewnętrzny rygiel blokujący,
- zestaw montażowy (kołki i śruby montażowe do podłoża).

Przy wyborze opcji „Klamka zewnętrzna z zamkiem” brama bez wewnętrznego rygla blokującego.

Standardowe wyposażenie bram automatycznych:

- bez klamki zewnętrznej i zamka,
- wewnętrzny rygiel blokujący,
- zestaw montażowy (kołki i śruby montażowe do podłoża).

Przy wyborze opcji „Klamka zewnętrzna z zamkiem” brama bez wewnętrznego rygla blokującego.

KOMPLETACJA NAPĘDÓW DO BRAM AUTOMATYCZNYCH

OVO

- Zastosowanie w bramach automatycznych Simple Classic do 3500 x 2000 mm,
- Siłownik o sile uciążu 550N,
- Jednoelementowa szyna prowadząca GRO13 o dł. 3 m z paskiem zbrojonym,
- Centrala sterująca Star OVO,
- Wbudowany radioodbiornik (433,92 Mhz) kompatybilny ze wszystkimi pilotami KINGgates
- Pilot 4-kanałowy STYLO 4K – 1 szt.,
- Wbudowane oświetlenie – żarówka 12V (21W),
- Autoprogramowanie,
- Amperometryczny system wykrywania przeszkody,
- Zwolnienie prędkości podczas otwierania i zamykania bramy,
- Współpraca z fotokomórkami VIKY 30 (opcja).

ROLLS 700/1200

- Zastosowanie w bramach Simple Classic: 3500x2125 mm - 5000x2250 mm (Rolls 700), 5250x2000 mm - 5500x2250 mm (Rolls 1200),
- Siłownik o sile uciążu 700N/1200N,
- Jednoelementowa szyna prowadząca GRB3 o dł. 3 m z paskiem zbrojonym,
- Centrala sterująca GDO 100,
- Wbudowany radioodbiornik (433,92 MHz) kompatybilny ze wszystkimi pilotami KINGgates,
- Pilot 4-kanałowy STYLO 4K – 1 szt.,
- Wbudowane oświetlenie – żarówka 230V (15W),
- Innowacyjny system wysprzęglania ręcznego pracujący w trybie automatycznym i ręcznym,
- Opcjonalnie możliwość współpracy z akumulatorem BAT 12K,
- Regulacja prędkości, czułości na przeszkody,
- Regulowane zwolnienie prędkości podczas otwierania i zamykania bramy,
- Współpraca z fotokomórkami VIKY 30 (opcja).

SPIN21/SPIN41

- Zastosowanie w bramach Simple Classic: 2400x2000 mm - 4500x2250 mm (SPIN21), 4750x2000 mm - 5500 x 2250 mm (SPIN41),
- Siłownik o sile uciążu 650N (SPIN21), siłownik SN6041 o sile uciążu 1000N (SPIN41),
- Jednoelementowa szyna prowadząca SNA30 o dł. 3 m z paskiem zbrojonym,
- Centrala sterująca BLUEBUS,
- Radioodbiornik SMXI (FLOR),
- Pilot 2-kanałowy FLO2RE – 1 szt.,
- Oświetlenie – żarówka 12V o mocy 21W (SPIN21), 230V o mocy 40W (SPIN41),
- Opcjonalnie możliwość współpracy z akumulatorem PS 124 (SPIN41),
- Tryb uśpienia w stanie spoczynku,
- Amperometryczny system wykrywania przeszkody,
- Zwolnienie prędkości podczas otwierania i zamykania bramy,
- Współpraca z fotokomórkami EPMB (opcja).

Zestawienie kolorów - kolory standardowe

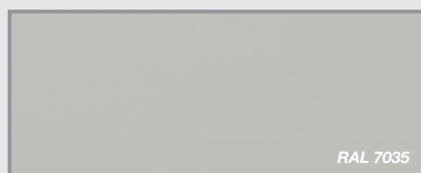
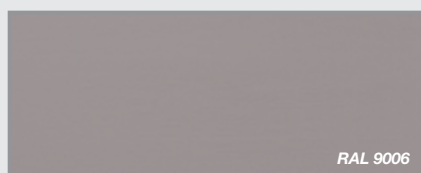
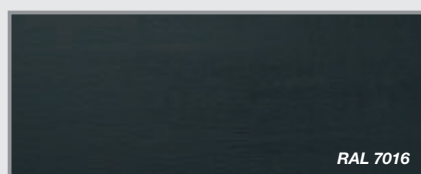

Nice Simple Classic ręczne/automatyczne

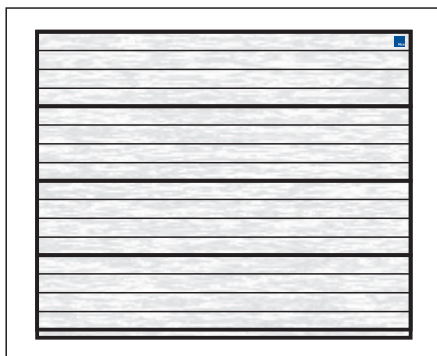

Charakterystyka bram:

- Powierzchnia sekcji w strukturze **Woodgrain** od strony zewnętrznej, od wewnątrz przetłoczenia wąskie Stucco,
- Segmenty wykonane z blachy stalowej o grubości 0,45 mm, ocynkowanej ogniowo, powleczonej poliestrem,
- Wypełnienie sekcji stanowi bezfreonowa pianka poliuretanowa o grubości ok. 40 mm,
- Konstrukcja nośna stalowa, ocynkowana ogniowo,
- System wyważania na sprężynach skrętnych testowanych na min. 15 000 cykli,
- Brama standardowo wyposażona w zabezpieczenie w przypadku pęknięcia sprężyn,
- Bezpieczna konstrukcja sekcji uniemożliwiająca przycięcie palców od strony zewn. i wewn., zarówno podczas otwierania, jak i zamykania bramy,
- W bramach o szerokości powyżej 4750 mm stosowane są profile usztywniające.

Gwarancja:** Bramy i automatyka - 24 miesiące od daty sprzedaży.

Tabela z wymiarami bram ręcznych i automatycznych Simple Classic

Wymiar otworu szer. x wys. (mm)	Brama ręczna cena netto	Brama automatyczna KINGgates cena netto	Brama automatyczna SPIN cena netto
2400 x 2000	2 670	3 220	3 500
2400 x 2125	2 750	3 300	3 580
2400 x 2250	2 860	3 400	3 670
2400 x 2375	3 050	3 600	3 880*
2500 x 2000	2 750	3 300	3 580
2500 x 2125	2 860	3 410	3 670
2500 x 2250	2 940	3 490	3 750
2500 x 2375	3 150	3 700	3 980*
2600 x 2000	2 840	3 390	3 650
2600 x 2125	2 950	3 490	3 760
2600 x 2250	3 030	3 580	3 850
2600 x 2375	3 240	3 780	4 060*
2750 x 2000	2 980	3 530	3 800
2750 x 2125	3 080	3 630	3 910
2750 x 2250	3 190	3 730	4 010
2750 x 2375	3 410	3 960	4 220*
3000 x 2000	3 200	3 740	4 020
3000 x 2125	3 290	3 840	4 110
3000 x 2250	3 410	3 960	4 230
3000 x 2375	3 610	4 150	4 430*
3250 x 2000	3 430	3 970	4 240
3250 x 2125	3 540	4 090	4 360
3250 x 2250	3 670	4 220	4 500
3500 x 2000	3 590	4 130	4 410
3500 x 2125	3 720	4 520	4 540
3500 x 2250	3 860	4 650	4 670
3750 x 2000	3 810	4 610	4 630
3750 x 2125	3 950	4 750	4 770
3750 x 2250	4 190	4 990	5 010
4000 x 2000	3 980	4 780	4 800
4000 x 2125	4 220	5 020	5 050
4000 x 2250	4 370	5 160	5 190
4250 x 2000	4 340	5 130	5 150
4250 x 2125	4 480	5 270	5 300
4250 x 2250	4 660	5 460	5 480
4500 x 2000	4 500	5 290	5 310
4500 x 2125	4 640	5 440	5 460
4500 x 2250	4 820	5 620	5 640
4750 x 2000	4 910	5 700	6 050
4750 x 2125	5 050	5 850	6 190
4750 x 2250	5 210	6 010	6 350
5000 x 2000	5 070	5 870	6 210
5000 x 2125	5 220	6 020	6 350
5000 x 2250	5 440	6 230	6 580
5250 x 2000	5 410	6 380	6 550
5250 x 2125	5 560	6 530	6 700
5250 x 2250	5 790	6 760	6 940
5500 x 2000	5 620	6 580	6 750
5500 x 2125	5 780	6 740	6 920
5500 x 2250	6 020	6 990	7 160

Opcje do bram ręcznych

Dopłaty:

- Klamka zewnętrzna z zamkiem (kolor czarny) . 179,00 netto
- Dwustronne ryglowanie zamka (dopłata do standardowego jednostronnego ryglowania) . 179,00 netto
- Uchwyt dwustronny w kolorze czarnym . 50,00 netto

Pozostałe opcje kolorów klamek i uchwytów - str. 43

Opcje do bram automatycznych

* Dopłata do bramy automatycznej spełniającej jednocześnie dwa warunki: wys. 2375 mm oraz obniżone nadproże LH.

Konieczna zamiana napędu SPIN21 na SPIN22 . 230,00 netto

- Klamka zewnętrzna z zamkiem (kolor czarny) - konieczna do wysprzęglania awaryjnego z zewnątrz. Przy tej konfiguracji bez rygla wewnętrznego . 179,00 netto
- Uchwyt dwustronny w kolorze czarnym . 50,00 netto
- Wysprzęglanie awaryjne z zewnątrz:

- SBLO 01 (Rolls) pod klamkę . 90,00 netto

- SBLO 500 (w otworze panelu bramy) . 90,00 netto

- SPA2 (Ovo, Spin) tabela zastosowań str. 45 . 80,00 netto

- OTA11 (Ovo, Spin) tabela zastosowań str. 45 . 90,00 netto

- Pilot 4-kanalowy STYLO4K (KINGgates) . 65,00 netto
- Pilot 2-kanalowy FLO2RE (Spin) . 80,00 netto
- Pilot 4-kanalowy FLO4RE (Spin) . 90,00 netto
- Pilot 2-kanalowy VR z uchwytem

mocującym . 100,00 netto

- Radiodbiornik uniwersalny 2-kanalowy

FRED MYO 2 (KINGgates) . 190,00 netto

- Radiodbiornik uniwersalny 2-kanalowy

SMX2R (Spin) . 205,00 netto

- Fotokomórki VIKY 30 (KINGgates) . 180,00 netto
- Fotokomórki EPMB (Spin) . 190,00 netto
- Lampa sygnalizacyjna 12V IDEA 12 PLUS (OVO)

(z wbudowaną anteną) . 90,00 netto

- Lampa sygnalizacyjna 24V IDEA 24 PLUS (ROLLS)

(z wbudowaną anteną) . 90,00 netto

- Lampa sygnalizacyjna LUCYB (Spin) . 100,00 netto
- Lampa sygnalizacyjna ELB (Spin) . 115,00 netto

Pozostałe opcje kolorów klamek i uchwytów - str. 43

Opis akcesoriów KINGgates - str. 45

Opcje do bram ręcznych i automatycznych

- Dopłata za obniżone nadproże (sprężyny

skrętne z tyłu) min. 120/130 mm

- Bramy o szer. B ≤ 4500 mm . 175,00 netto

- Bramy o szer. B > 4500 mm . 250,00 netto

- Rygiel wewnętrzny . 35,00 netto
- Kątownik do montażu bocznego

przewodnicy pionowej . 8,00 netto/szt.

- Kątownik perforowany o długości

L = 2000 mm . 55,00 netto/szt.

- Uchwyt listwy nadprożowej.

Przeznaczenie do nadproży ocieplonych

styropianem - maksymalnie 90 mm

(optymalne zastosowanie co 50 cm) . 10,00 netto/szt.

Dobór siłowników KINGgates i Nice

Ovo

Spin21

Rolls 700

Spin41 (SN6041 + SNA30)

Rolls 1200

* W przypadku bramy automatycznej Simple Classic o wys. 2375 mm z napędem OVO konfiguracja z prowadzeniem LH jest niedostępna. Z napędem Spin21 - zamiana na Spin22 (dopłata w opcjach bram automatycznych).

** Szczegóły dotyczące gwarancji na bramy i automatykę w karcie gwarancyjnej Nice.

Nice Dowolny kolor RAL

Kolory RAL Woodgrain:

- Dowolne z palety RAL*
- * z wyłączeniem kolorów perłowych, fluorescencyjnych i metalizowanych.

Standardowe wyposażenie bram ręcznych:

- bez klamki zewnętrznej i zamka,
- wewnętrzny rygiel blokujący,
- zestaw montażowy (kołki i śruby montażowe do podłoża).

Przy wyborze opcji „Klamka zewnętrzna z zamkiem” brama bez wewnętrznego rygla blokującego.

Standardowe wyposażenie bram automatycznych:

- bez klamki zewnętrznej i zamka,
- wewnętrzny rygiel blokujący,
- zestaw montażowy (kołki i śruby montażowe do podłoża).

Przy wyborze opcji „Klamka zewnętrzna z zamkiem” brama bez wewnętrznego rygla blokującego.

KOMPLETACJA NAPĘDÓW DO BRAM AUTOMATYCZNYCH

OVO

- Zastosowanie w bramach automatycznych Simple Classic do 3500 x 2000 mm,
- Siłownik o sile uciągu 550N,
- Jednoelementowa szyna prowadząca GRO13 o dł. 3 m z paskiem zbrojonym,
- Centrala sterująca Star OVO,
- Wbudowany radioodbiornik (433,92 Mhz) kompatybilny ze wszystkimi pilotami KINGgates
- Pilot 4-kanałowy STYLO 4K – 1 szt.,
- Wbudowane oświetlenie – żarówka 12V (21W),
- Autoprogramowanie,
- Amperometryczny system wykrywania przeszkody,
- Zwolnienie prędkości podczas otwierania i zamykania bramy,
- Współpraca z fotokomórkami VIKY 30 (opcja).

ROLLS 700/1200

- Zastosowanie w bramach Simple Classic: 3500x2125 mm - 5000x2250 mm (Rolls 700), 5250x2000 mm - 5500x2250 mm (Rolls 1200),
- Siłownik o sile uciągu 700N/1200N,
- Jednoelementowa szyna prowadząca GRB3 o dł. 3 m z paskiem zbrojonym,
- Centrala sterująca GDO 100,
- Wbudowany radioodbiornik (433,92 MHz) kompatybilny ze wszystkimi pilotami KINGgates,
- Pilot 4-kanałowy STYLO 4K – 1 szt.,
- Wbudowane oświetlenie – żarówka 230V (15W),
- Innowacyjny system wysprężlania ręcznego pracujący w trybie automatycznym i ręcznym,
- Opcjonalnie możliwość współpracy z akumulatorem BAT 12K,
- Regulacja prędkości, czułości na przeszkody,
- Regulowane zwolnienie prędkości podczas otwierania i zamykania bramy,
- Współpraca z fotokomórkami VIKY 30 (opcja).

SPIN21/SPIN41

- Zastosowanie w bramach Simple Classic: 2400x2000 mm - 4500x2250 mm (SPIN21), 4750x2000 mm - 5500 x 2250 mm (SPIN41),
- Siłownik o sile uciągu 650N (SPIN21), siłownik SN6041 o sile uciągu 1000N (SPIN41),
- Jednoelementowa szyna prowadząca SNA30 o dł. 3 m z paskiem zbrojonym,
- Centrala sterująca BLUEBUS,
- Radioodbiornik SMXI (FLOR),
- Pilot 2-kanałowy FLO2RE – 1 szt.,
- Oświetlenie – żarówka 12V o mocy 21W (SPIN21), 230V o mocy 40W (SPIN41),
- Opcjonalnie możliwość współpracy z akumulatorem PS 124 (SPIN41),
- Tryb uśpienia w stanie spoczynku,
- Amperometryczny system wykrywania przeszkody,
- Zwolnienie prędkości podczas otwierania i zamykania bramy,
- Współpraca z fotokomórkami EPMB (opcja).

Dowolny kolor RAL Woodgrain



Nice Simple Classic ręczne/automatyczne

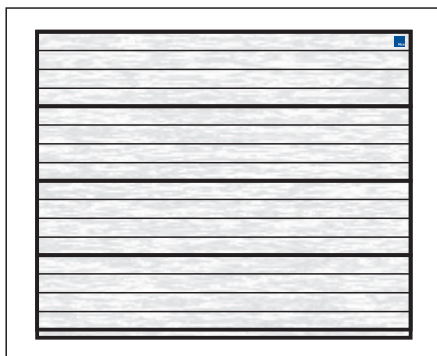

Charakterystyka bram:

- Powierzchnia sekcji w strukturze **Woodgrain** od strony zewnętrznej, od wewnątrz przetłoczenia wąskie Stucco,
- Segmenty wykonane z blachy stalowej o grubości 0,45 mm, ocynkowanej ogniowo, powleczonej poliestrem,
- Wypełnienie sekcji stanowi bezfreonowa pianka poliuretanowa o grubości ok. 40 mm,
- Konstrukcja nośna stalowa, ocynkowana ogniowo,
- System wyważania na sprężynach skrętnych testowanych na min. 15 000 cykli,
- Brama standardowo wyposażona w zabezpieczenie w przypadku pęknięcia sprężyn,
- Bezpieczna konstrukcja sekcji uniemożliwiająca przycięcie palców od strony zewn. i wewn., zarówno podczas otwierania, jak i zamykania bramy,
- W bramach o szerokości powyżej 4750 mm stosowane są profile usztywniające.

Gwarancja:** Bramy i automatyka - 24 miesiące od daty sprzedaży.

Tabela z wymiarami bram ręcznych i automatycznych Simple Classic

Wymiar otworu szer. x wys. (mm)	Brama ręczna cena netto	Brama automatyczna KINGgates cena netto	Brama automatyczna SPIN21 cena netto
2400 x 2000	2 580	3 120	3 400
2400 x 2125	2 650	3 200	3 480
2400 x 2250	2 750	3 290	3 570
2400 x 2375	2 940	3 490	3 760*
2500 x 2000	2 650	3 200	3 480
2500 x 2125	2 750	3 290	3 570
2500 x 2250	2 830	3 380	3 650
2500 x 2375	3 040	3 590	3 860*
2600 x 2000	2 730	3 280	3 550
2600 x 2125	2 840	3 390	3 660
2600 x 2250	2 920	3 470	3 730
2600 x 2375	3 120	3 660	3 940*
2750 x 2000	2 880	3 420	3 690
2750 x 2125	2 970	3 520	3 790
2750 x 2250	3 070	3 610	3 890
2750 x 2375	3 280	3 830	4 100*
3000 x 2000	3 080	3 620	3 900
3000 x 2125	3 170	3 710	3 990
3000 x 2250	3 280	3 830	4 100
3000 x 2375	3 470	4 020	4 290*
3250 x 2000	3 290	3 850	4 120
3250 x 2125	3 410	3 960	4 220
3250 x 2250	3 540	4 080	4 360
3500 x 2000	3 450	4 000	4 270
3500 x 2125	3 580	4 380	4 410
3500 x 2250	3 700	4 510	4 530
3750 x 2000	3 670	4 470	4 490
3750 x 2125	3 800	4 600	4 620
3750 x 2250	4 030	4 830	4 860
4000 x 2000	3 840	4 630	4 650
4000 x 2125	4 070	4 870	4 890
4000 x 2250	4 200	5 000	5 020
4250 x 2000	4 170	4 970	4 990
4250 x 2125	4 310	5 110	5 130
4250 x 2250	4 490	5 280	5 300
4500 x 2000	4 320	5 120	5 140
4500 x 2125	4 460	5 250	5 270
4500 x 2250	4 640	5 440	5 460
4750 x 2000	4 720	5 530	5 870
4750 x 2125	4 870	5 660	6 000
4750 x 2250	5 020	5 810	6 150
5000 x 2000	4 890	5 680	6 020
5000 x 2125	5 020	5 810	6 160
5000 x 2250	5 230	6 030	6 360
5250 x 2000	5 200	6 170	6 340
5250 x 2125	5 360	6 310	6 500
5250 x 2250	5 580	6 540	6 710
5500 x 2000	5 410	6 380	6 550
5500 x 2125	5 560	6 530	6 700
5500 x 2250	5 790	6 750	6 930

Opcje do bram ręcznych

Dopłaty:

- Klamka zewnętrzna z zamkiem (kolor czarny) . . . 179,00 netto
- Dwustronne ryglowanie zamka (dopłata do standardowego jednostronnego ryglowania) 179,00 netto
- Uchwyt dwustronny w kolorze czarnym 50,00 netto

Pozostałe opcje kolorów klamek i uchwytów - str. 43

Opcje do bram automatycznych

* Dopłata do bramy automatycznej spełniającej jednocześnie dwa warunki: wys. 2375 mm oraz obniżone nadproże LH.

Konieczna zamiana napędu SPIN21 na SPIN22 230,00 netto

- Klamka zewnętrzna z zamkiem (kolor czarny) - konieczna do wysprzęglania awaryjnego z zewnątrz. Przy tej konfiguracji bez rygla

wewnętrzny 179,00 netto

- Uchwyt dwustronny w kolorze czarnym 50,00 netto

Wysprzęglanie awaryjne z zewnątrz:

- SBLO 01 (Rolls) pod klamkę 90,00 netto

- SBLO 500 (w otworze panelu bramy) 90,00 netto

- SPA2 (Ovo, Spin) tabela zastosowań str. 45 80,00 netto

- OTA11 (Ovo, Spin) tabela zastosowań str. 45 90,00 netto

• Pilot 4-kanalowy STYLO4K (KINGgates) 65,00 netto

• Pilot 2-kanalowy FLO2RE (Spin) 80,00 netto

• Pilot 4-kanalowy FLO4RE (Spin) 90,00 netto

• Pilot 2-kanalowy VR z uchwytem

mocującym 100,00 netto

• Radiodbiornik uniwersalny 2-kanalowy

FRED MYO 2 (KINGgates) 190,00 netto

• Radiodbiornik uniwersalny 2-kanalowy

SMX2R (Spin) 205,00 netto

• Fotokomórki VIKY 30 (KINGgates) 180,00 netto

• Fotokomórki EPMB (Spin) 190,00 netto

• Lampa sygnalizacyjna 12V IDEA 12 PLUS (OVO)

(z wbudowaną anteną) 90,00 netto

• Lampa sygnalizacyjna 24V IDEA 24 PLUS (ROLLS)

(z wbudowaną anteną) 90,00 netto

• Lampa sygnalizacyjna LUCYB (Spin) 100,00 netto

• Lampa sygnalizacyjna ELB (Spin) 115,00 netto

Pozostałe opcje kolorów klamek i uchwytów - str. 43

Opis akcesoriów KINGgates - str. 45

Opcje do bram ręcznych i automatycznych

- Dopłata za obniżone nadproże (sprężyny

skrętne z tyłu) min. 120/130 mm

- Bramy o szer. B <= 4500 mm 175,00 netto

- Bramy o szer. B > 4500 mm 250,00 netto

• Rygiel wewnętrzny 35,00 netto

• Kątownik do montażu bocznego

przewodnicy pionowej 8,00 netto/szt.

• Kątownik perforowany o długości

L = 2000 mm 55,00 netto/szt.

• Uchwyt listwy nadprożowej.

Przeznaczenie do nadproży ocieplonych

styropianem - maksymalnie 90 mm

(optymalne zastosowanie co 50 cm) 10,00 netto/szt.

Dobór siłowników KINGgates i Nice

Ovo

Spin21

Rolls 700

Spin41 (SN6041 + SNA30)

Rolls 1200

* W przypadku bramy automatycznej Simple Classic o wys. 2375 mm z napędem OVO konfiguracja z prowadzeniem LH jest niedostępna. Z napędem Spin21 - zamiana na Spin22 (dopłata w opcjach bram automatycznych).

** Szczegóły dotyczące gwarancji na bramy i automatykę w karcie gwarancyjnej Nice.

Nice Kolory drewnopodobne

Kolory drewnopodobne Woodgrain:

- Złoty Dąb Woodgrain,
- Orzech Woodgrain.

Standardowe wyposażenie bram ręcznych:

- bez klamki zewnętrznej i zamka,
- wewnętrzny rygiel blokujący,
- zestaw montażowy (kołki i śruby montażowe do podłoża).

Przy wyborze opcji „Klamka zewnętrzna z zamkiem” brama bez wewnętrznego rygla blokującego.

Standardowe wyposażenie bram automatycznych:

- bez klamki zewnętrznej i zamka,
- wewnętrzny rygiel blokujący,
- zestaw montażowy (kołki i śruby montażowe do podłoża).

Przy wyborze opcji „Klamka zewnętrzna z zamkiem” brama bez wewnętrznego rygla blokującego.

KOMPLETACJA NAPĘDÓW DO BRAM AUTOMATYCZNYCH

OVO

- Zastosowanie w bramach automatycznych Simple Classic do 3500 x 2000 mm,
- Siłownik o sile uciążu 550N,
- Jednoelementowa szyna prowadząca GRO13 o dł. 3 m z paskiem zbrojonym,
- Centrala sterująca Star OVO,
- Wbudowany radioodbiornik (433,92 Mhz) kompatybilny ze wszystkimi pilotami KINGgates
- Pilot 4-kanałowy STYLO 4K – 1 szt.,
- Wbudowane oświetlenie – żarówka 12V (21W),
- Autoprogramowanie,
- Amperometryczny system wykrywania przeszkody,
- Zwolnienie prędkości podczas otwierania i zamykania bramy,
- Współpraca z fotokomórkami VIKY 30 (opcja).

ROLLS 700/1200

- Zastosowanie w bramach Simple Classic: 3500x2125 mm - 5000x2250 mm (Rolls 700), 5250x2000 mm - 5500x2250 mm (Rolls 1200),
- Siłownik o sile uciążu 700N/1200N,
- Jednoelementowa szyna prowadząca GRB3 o dł. 3 m z paskiem zbrojonym,
- Centrala sterująca GDO 100,
- Wbudowany radioodbiornik (433,92 MHz) kompatybilny ze wszystkimi pilotami KINGgates,
- Pilot 4-kanałowy STYLO 4K – 1 szt.,
- Wbudowane oświetlenie – żarówka 230V (15W),
- Innowacyjny system wysprężniania ręcznego pracujący w trybie automatycznym i ręcznym,
- Opcjonalnie możliwość współpracy z akumulatorem BAT 12K,
- Regulacja prędkości, czułości na przeszkody,
- Regulowane zwolnienie prędkości podczas otwierania i zamykania bramy,
- Współpraca z fotokomórkami VIKY 30 (opcja).

SPIN21/SPIN41

- Zastosowanie w bramach Simple Classic: 2400x2000 mm - 4500x2250 mm (SPIN21), 4750x2000 mm - 5500 x 2250 mm (SPIN41),
- Siłownik o sile uciążu 650N (SPIN21), siłownik SN6041 o sile uciążu 1000N (SPIN41),
- Jednoelementowa szyna prowadząca SNA30 o dł. 3 m z paskiem zbrojonym,
- Centrala sterująca BLUEBUS,
- Radioodbiornik SMXI (FLOR),
- Pilot 2-kanałowy FLO2RE – 1 szt.,
- Oświetlenie – żarówka 12V o mocy 21W (SPIN21), 230V o mocy 40W (SPIN41),
- Opcjonalnie możliwość współpracy z akumulatorem PS 124 (SPIN41),
- Tryb uśpienia w stanie spoczynku,
- Amperometryczny system wykrywania przeszkody,
- Zwolnienie prędkości podczas otwierania i zamykania bramy,
- Współpraca z fotokomórkami EPMB (opcja).

Zestawienie kolorów - kolory drewnopodobne

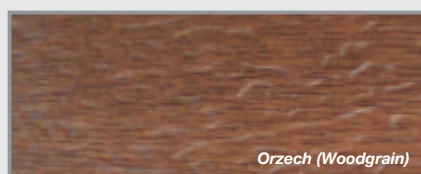
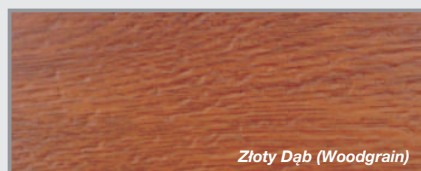

Nice Classic (Silk)





Nice Classic ręczne/automatyczne

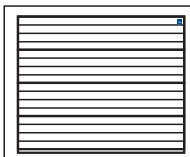

Charakterystyka bram:

- Gładka powierzchnia sekcji typu Silk od strony zewnętrznej i **wewnętrznej**,
- Od wewnątrz przetłoczenia wąskie,
- Segmenty wykonane z blachy stalowej o grubości 0,5 mm, ocynkowanej ognioowo, powleczonej poliestrem,
- Wypełnienie sekcji - bezfreonowa pianka poliuretanowa o grubości ok. 40 mm,
- Konstrukcja nośna stalowa, ocynkowana ognioowo,
- System wyważania na sprężynach skrętnych testowanych na min. 15 000 cykli,

- Brama standardowo wyposażona w zabezpieczenie w przypadku pęknięcia sprężyn,
- Bezpieczna konstrukcja sekcji uniemożliwiająca przycięcie palców od strony zewnętrznej i wewnętrznej podczas otwierania i zamykania bramy,
- W bramach o szerokości powyżej 4750 mm stosowane są profile usztywniające.

Gwarancja:** Bramy i automatyka - 24 miesiące od daty sprzedaży.

Tabela z wymiarami bram ręcznych i automatycznych Classic

Wymiar otworu szer. x wys. (mm)	Brama ręczna cena netto	Brama automatyczna SHEL cena netto	Brama automatyczna SPIN cena netto
2400 x 2000	2 660	3 080	3 270
2400 x 2125	2 660	3 080	3 230
2400 x 2200	2 980	3 410	3 600
2400 x 2250	2 770	3 190	3 370
2400 x 2375	2 980	3 460	3 600*
2500 x 2000	2 700	3 170	3 290
2500 x 2125	2 750	3 180	3 330
2500 x 2200	3 050	3 480	3 630
2500 x 2250	2 880	3 320	3 490
2500 x 2375	3 050	3 530	3 630*
2600 x 2000	2 790	3 220	3 420
2600 x 2125	2 890	3 320	3 500
2600 x 2200	3 140	3 560	3 750
2600 x 2250	2 950	3 380	3 570
2600 x 2375	3 140	3 610	3 750*
2750 x 2000	2 920	3 340	3 540
2750 x 2125	3 000	3 420	3 620
2750 x 2200	3 250	3 680	3 850
2750 x 2250	3 090	3 500	3 700
2750 x 2375	3 250	3 730	3 850*
3000 x 2000	3 110	3 530	3 720
3000 x 2125	3 190	3 610	3 800
3000 x 2200	3 460	3 890	4 070
3000 x 2250	3 290	3 700	3 910
3000 x 2375	3 460	3 940	4 070*
3250 x 2000	3 300	3 730	3 920
3250 x 2125	3 400	3 800	4 010
3250 x 2250	3 510	3 940	4 120
3500 x 2000	3 430	3 850	4 050
3500 x 2125	3 540	3 960	4 150
3500 x 2250	3 650	4 070	4 260
3750 x 2000	3 620	4 060	4 240
3750 x 2125	3 730	4 170	4 350
3750 x 2250	3 950	4 370	4 560
4000 x 2000	3 780	4 190	4 390
4000 x 2125	3 980	4 400	4 590
4000 x 2250	4 080	4 500	4 700
4250 x 2000	4 090		4 710
4250 x 2125	4 200		4 810
4250 x 2250	4 360		4 970
4500 x 2000	4 220		4 830
4500 x 2125	4 310		4 940
4500 x 2250	4 430		5 020
4750 x 2000	4 590		5 510
4750 x 2125	4 660		5 550
4750 x 2250	4 780		5 670
5000 x 2000	4 720		5 630
5000 x 2125	4 790		5 680
5000 x 2250	4 970		5 850
5250 x 2000	5 060		6 000
5250 x 2125	5 160		6 100
5250 x 2250	5 360		6 290
5500 x 2000	5 240		6 180
5500 x 2125	5 340		6 280
5500 x 2250	5 540		6 480

Opcje do bram ręcznych

Dopłaty:

- Dwustronne ryglowanie zamka (dopłata do standardowego jednostronnego ryglowania) 179,00 netto
- Uchwyt dwustronny w kolorze czarnym 50,00 netto

Cena pomniejszona:

- Przy zamówieniu bramy ręcznej bez zamka i klamki. W opcji tej brama wyposażona zostanie w rygiel wewnętrzny - 179,00 netto

Pozostałe opcje kolorów klamek i uchwytów - str. 43

Opcje do bram automatycznych

* Dopłata do bramy automatycznej spełniającej jednocześnie dwa warunki: wys. 2375 mm oraz obniżone nadproże LH. Konieczna zamiana napędu SPIN21

na SPIN22 230,00 netto

- Klamka zewnętrzna z zamkiem (kolor czarny)

- konieczna do wysprzęglania awaryjnego

z zewnątrz. Przy tej konfiguracji bez rygla

wewnętrznego 179,00 netto

- Uchwyt dwustronny w kolorze czarnym 50,00 netto

• Wysprzęglanie awaryjne z zewnątrz:

- SPA2 (tabela zastosowań - str. 45) 80,00 netto

- OTA11 (tabela zastosowań - str. 45) 90,00 netto

- MU (bramy z napędami Shel) 80,00 netto

• Pilot 2-kanalowy FLO2RE 80,00 netto

• Pilot 2-kanalowy VR z uchwytem

mocującym 100,00 netto

• Pilot 4-kanalowy FLO4RE 90,00 netto

• Radiodbiornik uniwersalny

2-kanalowy SMX2R 205,00 netto

• Fotokomórki EPMB (Spin) 190,00 netto

• Fotokomórki BF (Shel) 160,00 netto

• Lampa sygnalizacyjna LUCYB (Spin)

(z wbudowaną anteną) 100,00 netto

• Lampa sygnalizacyjna ELB (Spin)

(z wbudowaną anteną) 115,00 netto

Pozostałe opcje kolorów klamek i uchwytów - str. 43

Opcje do bram ręcznych i automatycznych

- Dopłata za obniżone nadproże (sprężyny

skrętne z tyłu) min. 120/130 mm

- Bramy o szer. B <= 4500 mm 175,00 netto

- Bramy o szer. B > 4500 mm 250,00 netto

• Rygiel wewnętrzny 35,00 netto

• Kątownik do montażu bocznego

przewodnicy pionowej 8,00 netto/szt.

• Kątownik perforowany o długości

L = 2000 mm 55,00 netto/szt.

• Uchwyt listwy nadprożowej.

Przeznaczenie do nadproży ocieplonych

styropianem - maksymalnie 90 mm

(optymalne zastosowanie co 50 cm) 10,00 netto/szt.

Dobór siłowników Nice

Shel 75

Spin21

Shel 75L (Shel 75 + SH1)

Spin41 (SN6041 + SNA30)

* Dopłata w przypadku zastosowania napędu Spin22 (szczegóły w opcjach bram automatycznych).

** Szczegóły dotyczące gwarancji na bramy i automatykę w karcie gwarancyjnej Nice.

Nice Kolory podstawowe

Kolory podstawowe (Silk):

- RAL 9016 (Biel),
- RAL 8014 (Brąz Sepia).

Standardowe wyposażenie bram ręcznych:

- zamek jednostronny z klamką zewnętrzną w kolorze czarnym,
- brama ręczna bez rygla wewnętrznego,
- zamek umieszczony po lewej stronie bramy patrząc od zewnątrz (opis strona 43),
- zestaw montażowy (kołki i śruby montażowe do podłoża).

Standardowe wyposażenie bram automatycznych:

- bez klamki zewnętrznej i zamka,
- wewnętrzny rygiel blokujący,
- zestaw montażowy (kołki i śruby montażowe do podłoża).

Przy wyborze opcji „Klamka zewnętrzna z zamkiem” brama bez wewnętrznego rygla blokującego.

KOMPLETACJA NAPĘDÓW DO BRAM AUTOMATYCZNYCH

SPIN21

- Zastosowanie w bramach automatycznych do 4500 x 2250 mm,
- Siłownik o sile uciążu 650N,
- Jednoelementowa szyna prowadząca o dł. 3 m z paskiem zbrojonym,
- Centrala sterująca BLUEBUS,
- Radioodbiornik SMXI (FLOR),
- Pilot 2-kanalowy FLO2RE – 1 szt.,
- Oświetlenie – żarówka 12V, o mocy 21W,
- Tryb uśpienia w stanie spoczynku,
- Amperometryczny system wykrywania przeszkody,
- Zwolnienie prędkości podczas otwierania i zamykania bramy,
- Współpraca z fotokomórkami EPMB (opcja).

SPIN41

- Zastosowanie w bramach od 4750 x 2000 do 5500 x 2250 mm,
- Siłownik SN6041 o sile uciążu 1000N,
- Jednoelementowa szyna prowadząca SNA30 o dł. 3 m z paskiem zbrojonym,
- Centrala sterująca BLUEBUS,
- Radioodbiornik SMXI (FLOR),
- Pilot 2-kanalowy FLO2RE – 1 szt.,
- Oświetlenie – żarówka 230V, o mocy 40W,
- Opcjonalnie możliwość współpracy z akumulatorem PS 124,
- Tryb uśpienia w stanie spoczynku,
- Amperometryczny system wykrywania przeszkody,
- Zwolnienie prędkości podczas otwierania i zamykania bramy,
- Współpraca z fotokomórkami EPMB (opcja).

SHEL75/75L

- Zastosowanie w bramach do 4000 x 2375 mm,
- Siłownik o sile uciążu 750N,
- Shel75 - jednoelementowa szyna prowadząca o dł. 2850 mm z łańcuchem,
- Shel75L - jednoelementowa szyna prowadząca o dł. 2850 mm z przedłużeniem szyny 1 m z łańcuchem i spinką (SH1),
- Wbudowana centrala sterująca,
- Zintegrowany radioodbiornik FLO/FLOR/SMILO,
- Piloty 4-kanalowe FLO4RE – 2 szt.,
- Amperometryczny system wykrywania przeszkody,
- Wbudowane oświetlenie,
- Częściowe otwieranie,
- Współpraca z fotokomórkami BF/EPM (opcja).

Zestawienie kolorów - kolory podstawowe

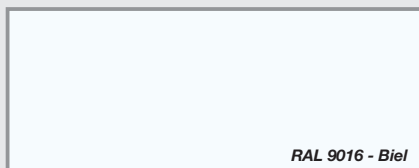

RAL 9016 - Biel



RAL 8014 - Brąz Sepia



Nice Classic ręczne/automatyczne

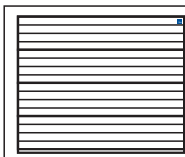

Charakterystyka bram:

- Gładka powierzchnia sekcji typu Silk od strony zewnętrznej i **wewnętrznej**,
- Od wewnątrz przetłoczenia wąskie,
- Segmenty wykonane z blachy stalowej o grubości 0,5 mm, ocynkowanej ognioowo, powleczonej poliestrem,
- Wypełnienie sekcji - bezfreonowa pianka poliuretanowa o grubości ok. 40 mm,
- Konstrukcja nośna stalowa, ocynkowana ognioowo,
- System wyważania na sprężynach skrętnych testowanych na min. 15 000 cykli,

- Brama standardowo wyposażona w zabezpieczenie w przypadku pęknięcia sprężyn,
- Bezpieczna konstrukcja sekcji uniemożliwiająca przycięcie palców od strony zewnętrznej i wewnętrznej podczas otwierania i zamykania bramy,
- W bramach o szerokości powyżej 4750 mm stosowane są profile usztywniające.

Gwarancja:** Bramy i automatyka - 24 miesiące od daty sprzedaży.

Tabela z wymiarami bram ręcznych i automatycznych Classic

Wymiar otworu szer. x wys. (mm)	Brama ręczna cena netto	Brama automatyczna SHEL cena netto	Brama automatyczna SPIN cena netto
2400 x 2000	3 080	3 470	3 660
2400 x 2125	3 120	3 470	3 640
2400 x 2200	3 490	3 880	4 060
2400 x 2250	3 270	3 650	3 850
2400 x 2375	3 490	3 930	4 060*
2500 x 2000	3 170	3 550	3 740
2500 x 2125	3 210	3 530	3 720
2500 x 2200	3 570	3 900	4 120
2500 x 2250	3 370	3 730	3 940
2500 x 2375	3 570	3 950	4 120*
2600 x 2000	3 250	3 620	3 830
2600 x 2125	3 380	3 720	3 950
2600 x 2200	3 660	3 990	4 200
2600 x 2250	3 460	3 860	4 030
2600 x 2375	3 660	4 040	4 200*
2750 x 2000	3 410	3 790	3 980
2750 x 2125	3 520	3 890	4 090
2750 x 2200	3 840	4 160	4 390
2750 x 2250	3 620	3 980	4 200
2750 x 2375	3 840	4 210	4 390*
3000 x 2000	3 640	4 010	4 210
3000 x 2125	3 740	4 110	4 310
3000 x 2200	4 040	4 400	4 590
3000 x 2250	3 860	4 210	4 440
3000 x 2375	4 040	4 450	4 590*
3250 x 2000	3 880	4 250	4 450
3250 x 2125	4 000	4 400	4 580
3250 x 2250	4 140	4 490	4 720
3500 x 2000	4 050	4 400	4 620
3500 x 2125	4 190	4 570	4 770
3500 x 2250	4 340	4 720	4 910
3750 x 2000	4 280	4 660	4 870
3750 x 2125	4 440	4 790	5 010
3750 x 2250	4 690	5 050	5 260
4000 x 2000	4 470	4 790	5 040
4000 x 2125	4 720	5 060	5 300
4000 x 2250	4 880	5 230	5 460
4250 x 2000	4 850		5 420
4250 x 2125	5 000		5 570
4250 x 2250	5 190		5 760
4500 x 2000	5 020		5 590
4500 x 2125	5 160		5 730
4500 x 2250	5 300		5 830
4750 x 2000	5 440		6 290
4750 x 2125	5 530		6 340
4750 x 2250	5 700		6 520
5000 x 2000	5 610		6 470
5000 x 2125	5 710		6 520
5000 x 2250	5 940		6 750
5250 x 2000	5 990		6 870
5250 x 2125	6 150		7 040
5250 x 2250	6 400		7 280
5500 x 2000	6 210		7 100
5500 x 2125	6 390		7 270
5500 x 2250	6 640		7 530

Opcje do bram ręcznych

Dopłaty:

- Dwustronne ryglowanie zamka (dopłata do standardowego jednostronnego ryglowania) 179,00 netto
- Uchwyt dwustronny w kolorze czarnym 50,00 netto

Cena pomniejszona:

- Przy zamówieniu bramy ręcznej bez zamka i klamki. W opcji tej brama wyposażona zostanie w rygiel wewnętrzny - 179,00 netto

Pozostałe opcje kolorów klamek i uchwytów - str. 43

Opcje do bram automatycznych

* Dopłata do bramy automatycznej spełniającej jednocześnie dwa warunki: wys. 2375 mm oraz obniżone nadproże LH. Konieczna zamiana napędu SPIN21

- na SPIN22 230,00 netto
- Klamka zewnętrzna z zamkiem (kolor czarny)
- konieczna do wysprzęglania awaryjnego z zewnątrz. Przy tej konfiguracji bez rygla wewnętrznego 179,00 netto
- Uchwyt dwustronny w kolorze czarnym 50,00 netto
- Wysprzęglanie awaryjne z zewnątrz:
- SPA2 (tabela zastosowań - str. 45) 80,00 netto
- OTA11 (tabela zastosowań - str. 45) 90,00 netto
- MU (bramy z napędami Shel) 80,00 netto
- Pilot 2-kanalowy FLO2RE 80,00 netto
- Pilot 2-kanalowy VR z uchwytem mocującym 100,00 netto
- Pilot 4-kanalowy FLO4RE 90,00 netto
- Radiodbiornik uniwersalny
- 2-kanalowy SMX2R 205,00 netto
- Fotokomórki EPMB (Spin) 190,00 netto
- Fotokomórki BF (Shel) 160,00 netto
- Lampa sygnalizacyjna LUCYB (Spin) (z wbudowaną anteną) 100,00 netto
- Lampa sygnalizacyjna ELB (Spin) (z wbudowaną anteną) 115,00 netto

Pozostałe opcje kolorów klamek i uchwytów - str. 43

Opcje do bram ręcznych i automatycznych

- Dopłata za obniżone nadproże (sprężyny skrętne z tyłu) min. 120/130 mm
- Bramy o szer. B <= 4500 mm 175,00 netto
- Bramy o szer. B > 4500 mm 250,00 netto
- Rygiel wewnętrzny 35,00 netto
- Kątownik do montażu bocznego prowadnicy pionowej 8,00 netto/szt.
- Kątownik perforowany o długości L = 2000 mm 55,00 netto/szt.
- Uchwyt listwy nadprożowej. Przeznaczenie do nadproży ocieplonych styropianem - maksymalnie 90 mm (optymalne zastosowanie co 50 cm) 10,00 netto/szt.

Dobór siłowników Nice

Shel 75

Spin21

Shel 75L (Shel 75 + SH1)

Spin41 (SN6041 + SNA30)

* Dopłata w przypadku zastosowania napędu Spin22 (szczegóły w opcjach bram automatycznych).

** Szczegóły dotyczące gwarancji na bramy i automatykę w karcie gwarancyjnej Nice.

Nice Dekory GRUPA I / DOWOLNY KOLOR RAL

Dekory drewnopodobne (Silk)

- Złoty Dąb, Orzech, Dąb Bagienny (**Odp. Renolit 3167004-167**), Ciemny Dąb (**Odp. Renolit 2052089-167**), Winchester, Mahoń, Siena Noce, Siena Rosso, Antracyt Okieenny, Brąz Czekoladowy, Szary, Macore, Dąb Naturalny, Kremowy

Dowolny kolor RAL (Silk)

- Dowolne z palety RAL*
- * z wyłączeniem kolorów perłowych, fluorescencyjnych i metalizowanych.

Standardowe wyposażenie bram ręcznych:

- zamek jednostronny z klamką zewnętrzną w kolorze czarnym,
- brama ręczna bez rygla wewnętrznego,
- zamek umieszczony po lewej stronie bramy patrząc od zewnątrz (opis strona 43),
- zestaw montażowy (kołki i śruby montażowe do podłoża).

Standardowe wyposażenie bram automatycznych:

- bez klamki zewnętrznej i zamka,
- wewnętrzny rygiel blokujący,
- zestaw montażowy (kołki i śruby montażowe do podłoża).

Przy wyborze opcji „Klamka zewnętrzna z zamkiem” brama bez wewnętrznego rygla blokującego.

KOMPLETACJA NAPĘDÓW DO BRAM AUTOMATYCZNYCH

SPIN21

- Zastosowanie w bramach automatycznych do 4500 x 2250 mm,
- Siłownik o sile uciążu 650N,
- Jednoelementowa szyna prowadząca o dł. 3 m z paskiem zbrojonym,
- Centrala sterująca BLUEBUS,
- Radioodbiornik SMXI (FLOR),
- Pilot 2-kanalowy FLO2RE – 1 szt.,
- Oświetlenie – żarówka 12V, o mocy 21W,
- Tryb uśpienia w stanie spoczynku,
- Amperometryczny system wykrywania przeszkody,
- Zwolnienie prędkości podczas otwierania i zamykania bramy,
- Współpraca z fotokomórkami EPMB (opcja).

SPIN41

- Zastosowanie w bramach od 4750 x 2000 do 5500 x 2250 mm,
- Siłownik SN6041 o sile uciążu 1000N,
- Jednoelementowa szyna prowadząca SNA30 o dł. 3 m z paskiem zbrojonym,
- Centrala sterująca BLUEBUS,
- Radioodbiornik SMXI (FLOR),
- Pilot 2-kanalowy FLO2RE – 1 szt.,
- Oświetlenie – żarówka 230V, o mocy 40W,
- Opcjonalnie możliwość współpracy z akumulatorem PS 124,
- Tryb uśpienia w stanie spoczynku,
- Amperometryczny system wykrywania przeszkody,
- Zwolnienie prędkości podczas otwierania i zamykania bramy,
- Współpraca z fotokomórkami EPMB (opcja).

SHEL75/75L

- Zastosowanie w bramach do 4000 x 2375 mm,
- Siłownik o sile uciążu 750N,
- Shel75 - jednoelementowa szyna prowadząca o dł. 2850 mm z łańcuchem,
- Shel75L - jednoelementowa szyna prowadząca o dł. 2850 mm z przedłużeniem szyny 1 m z łańcuchem i spinką (SH1),
- Wbudowana centrala sterująca,
- Zintegrowany radioodbiornik FLO/FLOR/SMILO,
- Piloty 4-kanalowe FLO4RE – 2 szt.,
- Amperometryczny system wykrywania przeszkody,
- Wbudowane oświetlenie,
- Częściowe otwieranie,
- Współpraca z fotokomórkami BF/EPM (opcja).

Zestawienie kolorów - DEKORY GRUPA I

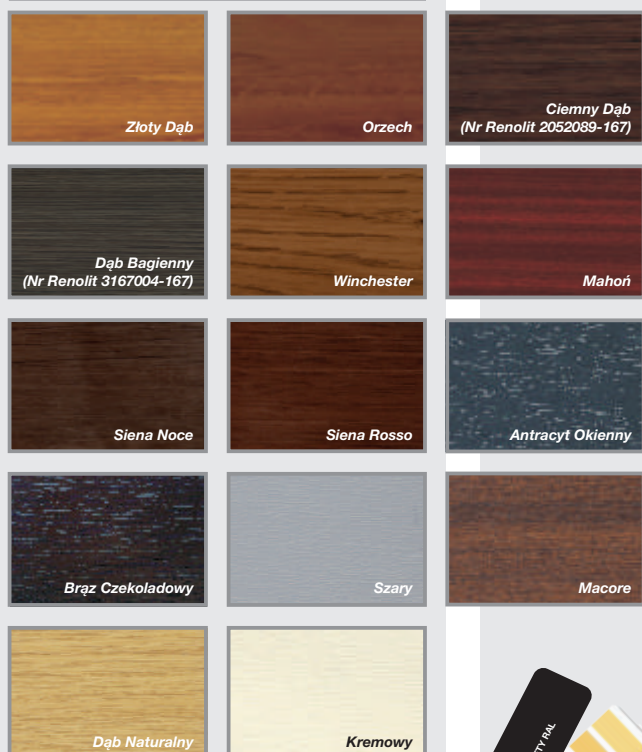

+ Dowolny kolor RAL

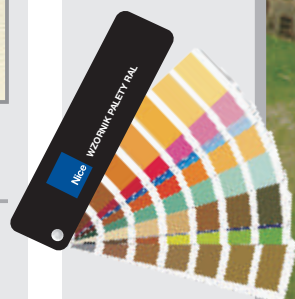

Nice Classic ręczne/automatyczne

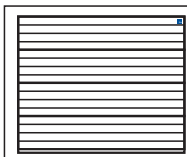

Charakterystyka bram:

- Gładka powierzchnia sekcji typu Silk od strony zewnętrznej i **wewnętrznej**,
- Od wewnątrz przetłoczenia wąskie,
- Segmenty wykonane z blachy stalowej o grubości 0,5 mm, ocynkowanej ognioowo, powleczonej poliestrem,
- Wypełnienie sekcji - bezfreonowa pianka poliuretanowa o grubości ok. 40 mm,
- Konstrukcja nośna stalowa, ocynkowana ognioowo,
- System wyważania na sprężynach skrętnych testowanych na min. 15 000 cykli,

- Brama standardowo wyposażona w zabezpieczenie w przypadku pęknięcia sprężyn,
- Bezpieczna konstrukcja sekcji uniemożliwiająca przycięcie palców od strony zewnętrznej i wewnętrznej podczas otwierania i zamykania bramy,
- W bramach o szerokości powyżej 4750 mm stosowane są profile usztywniające.

Gwarancja:** Bramy i automatyka - 24 miesiące od daty sprzedaży.

Tabela z wymiarami bram ręcznych i automatycznych Classic

Wymiar otworu szer. x wys. (mm)	Brama ręczna cena netto	Brama automatyczna SHEL cena netto	Brama automatyczna SPIN cena netto
2400 x 2000	3 280	3 700	3 900
2400 x 2125	3 380	3 790	4 000
2400 x 2200	3 720	4 150	4 340
2400 x 2250	3 500	3 920	4 110
2400 x 2375	3 720	4 200	4 340*
2500 x 2000	3 380	3 790	4 000
2500 x 2125	3 500	3 910	4 110
2500 x 2200	3 840	4 260	4 460
2500 x 2250	3 590	4 010	4 210
2500 x 2375	3 840	4 310	4 460*
2600 x 2000	3 470	3 890	4 090
2600 x 2125	3 600	4 020	4 210
2600 x 2200	3 940	4 370	4 560
2600 x 2250	3 700	4 120	4 310
2600 x 2375	3 940	4 420	4 560*
2750 x 2000	3 630	4 050	4 250
2750 x 2125	3 750	4 170	4 380
2750 x 2200	4 130	4 560	4 740
2750 x 2250	3 880	4 290	4 500
2750 x 2375	4 130	4 610	4 740*
3000 x 2000	3 890	4 300	4 510
3000 x 2125	4 000	4 420	4 620
3000 x 2200	4 370	4 790	4 980
3000 x 2250	4 140	4 560	4 750
3000 x 2375	4 370	4 850	4 980*
3250 x 2000	4 140	4 560	4 760
3250 x 2125	4 280	4 700	4 910
3250 x 2250	4 450	4 870	5 060
3500 x 2000	4 340	4 750	4 960
3500 x 2125	4 500	4 920	5 120
3500 x 2250	4 650	5 070	5 270
3750 x 2000	4 600	5 020	5 210
3750 x 2125	4 760	5 180	5 390
3750 x 2250	5 040	5 460	5 660
4000 x 2000	4 790	5 210	5 420
4000 x 2125	5 080	5 500	5 690
4000 x 2250	5 250	5 670	5 870
4250 x 2000	5 190		5 810
4250 x 2125	5 380		5 990
4250 x 2250	5 590		6 200
4500 x 2000	5 390		6 010
4500 x 2125	5 560		6 170
4500 x 2250	5 770		6 400
4750 x 2000	5 850		6 790
4750 x 2125	6 030		6 970
4750 x 2250	6 220		7 160
5000 x 2000	6 050		6 980
5000 x 2125	6 220		7 160
5000 x 2250	6 480		7 420
5250 x 2000	6 430		7 360
5250 x 2125	6 610		7 550
5250 x 2250	6 890		7 820
5500 x 2000	6 670		7 610
5500 x 2125	6 860		7 800
5500 x 2250	7 150		8 090

Opcje do bram ręcznych

Dopłaty:

- Dwustronne ryglowanie zamka (dopłata do standardowego jednostronnego ryglowania) 179,00 netto
- Uchwyt dwustronny w kolorze czarnym 50,00 netto

Cena pomniejszona:

- Przy zamówieniu bramy ręcznej bez zamka i klamki. W opcji tej brama wyposażona zostanie w rygiel wewnętrzny - 179,00 netto

Pozostałe opcje kolorów klamek i uchwytów - str. 43

Opcje do bram automatycznych

* Dopłata do bramy automatycznej spełniającej jednocześnie dwa warunki: wys. 2375 mm oraz obniżone nadproże LH. Konieczna zamiana napędu SPIN21

- na SPIN22 230,00 netto
- Klamka zewnętrzna z zamkiem (kolor czarny)
- konieczna do wysprzęglania awaryjnego z zewnątrz. Przy tej konfiguracji bez rygla wewnętrznego 179,00 netto
- Uchwyt dwustronny w kolorze czarnym 50,00 netto
- Wysprzęglanie awaryjne z zewnątrz:
- SPA2 (tabela zastosowań - str. 45) 80,00 netto
- OTA11 (tabela zastosowań - str. 45) 90,00 netto
- MU (bramy z napędami Shel) 80,00 netto
- Pilot 2-kanalowy FLO2RE 80,00 netto
- Pilot 2-kanalowy VR z uchwytem mocującym 100,00 netto
- Pilot 4-kanalowy FLO4RE 90,00 netto
- Radiodbiornik uniwersalny
- 2-kanalowy SMX2R 205,00 netto
- Fotokomórki EPMB (Spin) 190,00 netto
- Fotokomórki BF (Shel) 160,00 netto
- Lampa sygnalizacyjna LUCYB (Spin) (z wbudowaną anteną) 100,00 netto
- Lampa sygnalizacyjna ELB (Spin) (z wbudowaną anteną) 115,00 netto

Pozostałe opcje kolorów klamek i uchwytów - str. 43

Opcje do bram ręcznych i automatycznych

- Dopłata za obniżone nadproże (sprężyny skrętne z tyłu) min. 120/130 mm
- Bramy o szer. B <= 4500 mm 175,00 netto
- Bramy o szer. B > 4500 mm 250,00 netto
- Rygiel wewnętrzny 35,00 netto
- Kątownik do montażu bocznego prowadnicy pionowej 8,00 netto/szt.
- Kątownik perforowany o długości L = 2000 mm 55,00 netto/szt.
- Uchwyt listwy nadprożowej. Przeznaczenie do nadproży ocieplonych styropianem - maksymalnie 90 mm (optymalne zastosowanie co 50 cm) 10,00 netto/szt.

Dobór siłowników Nice

Shel 75

Spin21

Shel 75L (Shel 75 + SH1)

Spin41 (SN6041 + SNA30)

* Dopłata w przypadku zastosowania napędu Spin22 (szczegóły w opcjach bram automatycznych).

** Szczegóły dotyczące gwarancji na bramy i automatykę w karcie gwarancyjnej Nice.

Nice Dekory GRUPA II

Dekory (Silk):

- Antracyt Gładki,
- Antracyt Szczotkowany,
- Antracyt Metalik,
- Bazaltowo-Szary Gładki,
- Tabasco,
- Wiśnia Amaretto,
- Cedr Szary,
- Sosna Palona.

Standardowe wyposażenie bram ręcznych:

- zamek jednostronny z klamką zewnętrzną w kolorze czarnym,
- brama ręczna bez ryglu wewnętrznego,
- zamek umieszczony po lewej stronie bramy patrząc od zewnątrz (opis strona 43),
- zestaw montażowy (kołki i śruby montażowe do podłoża).

Standardowe wyposażenie bram automatycznych:

- bez klamki zewnętrznej i zamka,
- wewnętrzny rygiel blokujący,
- zestaw montażowy (kołki i śruby montażowe do podłoża).

Przy wyborze opcji „Klamka zewnętrzna z zamkiem” brama bez wewnętrznego ryglu blokującego.

KOMPLETACJA NAPĘDÓW DO BRAM AUTOMATYCZNYCH

SPIN21

- Zastosowanie w bramach automatycznych do 4500 x 2250 mm,
- Siłownik o sile uciągu 650N,
- Jednoelementowa szyna prowadząca o dł. 3 m z paskiem zbrojonym,
- Centrala sterująca BLUEBUS,
- Radioodbiornik SMXI (FLOR),
- Pilot 2-kanalowy FLO2RE – 1 szt.,
- Oświetlenie – żarówka 12V, o mocy 21W,
- Tryb uśpienia w stanie spoczynku,
- Amperometryczny system wykrywania przeszkody,
- Zwolnienie prędkości podczas otwierania i zamykania bramy,
- Współpraca z fotokomórkami EPMB (opcja).

SPIN41

- Zastosowanie w bramach od 4750 x 2000 do 5500 x 2250 mm,
- Siłownik SN6041 o sile uciągu 1000N,
- Jednoelementowa szyna prowadząca SNA30 o dł. 3 m z paskiem zbrojonym,
- Centrala sterująca BLUEBUS,
- Radioodbiornik SMXI (FLOR),
- Pilot 2-kanalowy FLO2RE – 1 szt.,
- Oświetlenie – żarówka 230V, o mocy 40W,
- Opcjonalnie możliwość współpracy z akumulatorem PS 124,
- Tryb uśpienia w stanie spoczynku,
- Amperometryczny system wykrywania przeszkody,
- Zwolnienie prędkości podczas otwierania i zamykania bramy,
- Współpraca z fotokomórkami EPMB (opcja).

SHEL75/75L

- Zastosowanie w bramach do 4000 x 2375 mm,
- Siłownik o sile uciągu 750N,
- Shel75 - jednoelementowa szyna prowadząca o dł. 2850 mm z łańcuchem,
- Shel75L - jednoelementowa szyna prowadząca o dł. 2850 mm z przedłużeniem szyny 1 m z łańcuchem i spinką (SH1),
- Wbudowana centrala sterująca,
- Zintegrowany radioodbiornik FLO/FLOR/SMILO,
- Piloty 4-kanalowe FLO4RE – 2 szt.,
- Amperometryczny system wykrywania przeszkody,
- Wbudowane oświetlenie,
- Częściowe otwieranie,
- Współpraca z fotokomórkami BF/EPM (opcja).

Zestawienie kolorów - DEKORY GRUPA II

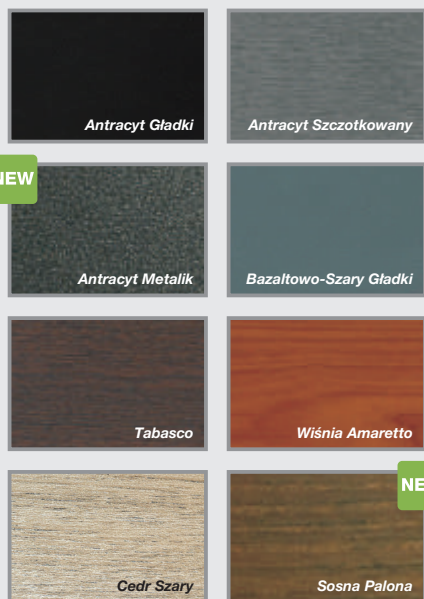

Nice Premium i Design (Silk)





Nice Premium i Design ręczne/automatyczne

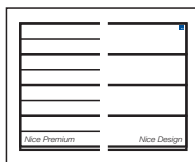

Charakterystyka bram:

- Gładka powierzchnia sekcji typu Silk od strony zewnętrznej,
- Wewnątrz przetłoczenia wąskie. Struktura **Stucco** - Premium, **gładka** - Design,
- Segmenty wykonane z blachy stalowej o grubości 0,5 mm, ocynkowanej ognioowo, powleczonej poliestrem,
- Wypełnienie sekcji - bezfreonowa pianka poliuretanowa o grubości ok. 40 mm,
- Konstrukcja nośna stalowa, ocynkowana ognioowo,
- System wyważania na sprężynach skrętnych testowanych na min. 15 000 cykli,

- Brama standardowo wyposażona w zabezpieczenie w przypadku pęknięcia sprężyn,
- Bezpieczna konstrukcja sekcji uniemożliwiająca przycięcie palców od strony zewnętrznej i wewnętrznej podczas otwierania i zamykania bramy,
- W bramach o szerokości powyżej 4750 mm stosowane są profile usztywniające.

Gwarancja:** Bramy i automatyka - 24 miesiące od daty sprzedaży.

Tabela z wymiarami bram ręcznych i automatycznych Premium i Design

Wymiar otworu szer. x wys. (mm)	Brama ręczna cena netto	Brama automatyczna SHEL cena netto	Brama automatyczna SPIN cena netto
2400 x 2000	2 830	3 240	3 440
2400 x 2125	2 900	3 320	3 430
2400 x 2200	3 170	3 600	3 790
2400 x 2250	2 970	3 380	3 560
2400 x 2375	3 170	3 650	3 790*
2500 x 2000	2 910	3 320	3 520
2500 x 2125	2 980	3 410	3 510
2500 x 2200	3 260	3 690	3 880
2500 x 2250	3 050	3 470	3 650
2500 x 2375	3 260	3 740	3 880*
2600 x 2000	2 970	3 390	3 590
2600 x 2125	3 070	3 480	3 660
2600 x 2200	3 350	3 740	3 960
2600 x 2250	3 150	3 560	3 760
2600 x 2375	3 350	3 790	3 960*
2750 x 2000	3 110	3 530	3 720
2750 x 2125	3 190	3 680	3 780
2750 x 2200	3 500	3 930	4 110
2750 x 2250	3 270	3 730	3 870
2750 x 2375	3 500	3 980	4 110*
3000 x 2000	3 320	3 730	3 930
3000 x 2125	3 430	3 920	4 010
3000 x 2200	3 660	4 080	4 280
3000 x 2250	3 480	3 960	4 100
3000 x 2375	3 660	4 130	4 280*
3250 x 2000	3 520	3 940	4 130
3250 x 2125	3 640	4 110	4 320
3250 x 2250	3 740	4 150	4 370
3500 x 2000	3 650	4 070	4 270
3500 x 2125	3 830	4 270	4 390
3500 x 2250	3 900	4 340	4 530
3750 x 2000	3 860	4 270	4 480
3750 x 2125	4 030	4 470	4 650
3750 x 2250	4 210	4 620	4 820
4000 x 2000	4 020	4 480	4 620
4000 x 2125	4 250	4 690	4 860
4000 x 2250	4 370	4 800	5 000
4250 x 2000	4 370		5 050
4250 x 2125	4 520		5 190
4250 x 2250	4 670		5 270
4500 x 2000	4 490		5 110
4500 x 2125	4 670		5 260
4500 x 2250	4 750		5 410
4750 x 2000	4 920		5 850
4750 x 2125	5 030		5 920
4750 x 2250	5 150		6 010
5000 x 2000	5 030		5 940
5000 x 2125	5 160		6 070
5000 x 2250	5 300		6 160
5250 x 2000	5 400		6 330
5250 x 2125	5 510		6 450
5250 x 2250	5 710		6 650
5500 x 2000	5 590		6 530
5500 x 2125	5 700		6 640
5500 x 2250	5 920		6 850

Opcje do bram ręcznych

Dopłaty:

- Dwustronne ryglowanie zamka (dopłata do standardowego jednostronnego ryglowania) 179,00 netto
- Uchwyt dwustronny w kolorze czarnym 50,00 netto

Cena pomniejszona:

- Przy zamówieniu bramy ręcznej bez zamka i klamki. W opcji tej brama wyposażona zostanie w rygiel wewnętrzny - 179,00 netto

Pozostałe opcje kolorów klamek i uchwytów - str. 43

Opcje do bram automatycznych

* Dopłata do bramy automatycznej spełniającej jednocześnie dwa warunki: wys. 2375 mm oraz obniżone nadproże LH. Konieczna zamiana napędu SPIN21

- na SPIN22 230,00 netto
- Klamka zewnętrzna z zamkiem (kolor czarny)
- konieczna do wysprzęglania awaryjnego z zewnątrz. Przy tej konfiguracji bez rygla wewnętrznego 179,00 netto
- Uchwyt dwustronny w kolorze czarnym 50,00 netto
- Wysprzęglanie awaryjne z zewnątrz:
- SPA2 (tabela zastosowań - str. 45) 80,00 netto
- OTA11 (tabela zastosowań - str. 45) 90,00 netto
- MU (bramy z napędami Shel) 80,00 netto
- Pilot 2-kanalowy FLO2RE 80,00 netto
- Pilot 2-kanalowy VR z uchwytem mocującym 100,00 netto
- Pilot 4-kanalowy FLO4RE 90,00 netto
- Radiodbiornik uniwersalny 2-kanalowy SMX2R 205,00 netto
- Fotokomórki EPMB (Spin) 190,00 netto
- Fotokomórki BF (Shel) 160,00 netto
- Lampa sygnalizacyjna LUCYB (z wbudowaną anteną) 100,00 netto
- Lampa sygnalizacyjna ELB (z wbudowaną anteną) 115,00 netto

Pozostałe opcje kolorów klamek i uchwytów - str. 43

Opcje do bram ręcznych i automatycznych

- Dopłata za obniżone nadproże (sprężyny skrętne z tyłu) min. 120/130 mm
- Bramy o szer. B <= 4500 mm 175,00 netto
- Bramy o szer. B > 4500 mm 250,00 netto
- Rygiel wewnętrzny 35,00 netto
- Kątownik do montażu bocznego prowadnicy pionowej 8,00 netto/szt.
- Kątownik perforowany o długości L = 2000 mm 55,00 netto/szt.
- Uchwyt listwy nadprożowej. Przeznaczenie do nadproży ocieplonych styropianem - maksymalnie 90 mm (optymalne zastosowanie co 50 cm) 10,00 netto/szt.

Dobór siłowników Nice

Shel 75

Spin21

Shel 75L (Shel 75 + SH1)

Spin41 (SN6041 + SNA30)

* Dopłata w przypadku zastosowania napędu Spin22 (szczegóły w opcjach bram automatycznych).

** Szczegóły dotyczące gwarancji na bramy i automatykę w karcie gwarancyjnej Nice.

Nice Kolory podstawowe

Kolory podstawowe (Silk):

- RAL 9016 (Biel),
- RAL 8014 (Brąz Sepia).

Standardowe wyposażenie bram ręcznych:

- zamek jednostronny z klamką zewnętrzną w kolorze czarnym,
- brama ręczna bez rygla wewnętrznego,
- zamek umieszczony po lewej stronie bramy patrząc od zewnątrz (opis strona 43)
- zestaw montażowy (kołki i śruby montażowe do podłoża).

Standardowe wyposażenie bram automatycznych:

- bez klamki zewnętrznej i zamka,
- wewnętrzny rygiel blokujący,
- zestaw montażowy (kołki i śruby montażowe do podłoża).

Przy wyborze opcji „Klamka zewnętrzna z zamkiem” brama bez wewnętrznego rygla blokującego.

KOMPLETACJA NAPĘDÓW DO BRAM AUTOMATYCZNYCH

SPIN21

- Zastosowanie w bramach automatycznych do 4500 x 2250 mm,
- Siłownik o sile uciążu 650N,
- Jednoelementowa szyna prowadząca o dł. 3 m z paskiem zbrojonym,
- Centrala sterująca BLUEBUS,
- Radioodbiornik SMXI (FLOR),
- Pilot 2-kanalowy FLO2RE – 1 szt.,
- Oświetlenie – żarówka 12V, o mocy 21W,
- Tryb uśpienia w stanie spoczynku,
- Amperometryczny system wykrywania przeszkody,
- Zwolnienie prędkości podczas otwierania i zamykania bramy,
- Współpraca z fotokomórkami EPMB (opcja).

SPIN41

- Zastosowanie w bramach od 4750 x 2000 do 5500 x 2250 mm,
- Siłownik SN6041 o sile uciążu 1000N,
- Jednoelementowa szyna prowadząca SNA30 o dł. 3 m z paskiem zbrojonym,
- Centrala sterująca BLUEBUS,
- Radioodbiornik SMXI (FLOR),
- Pilot 2-kanalowy FLO2RE – 1 szt.,
- Oświetlenie – żarówka 230V, o mocy 40W,
- Opcjonalnie możliwość współpracy z akumulatorem PS 124,
- Tryb uśpienia w stanie spoczynku,
- Amperometryczny system wykrywania przeszkody,
- Zwolnienie prędkości podczas otwierania i zamykania bramy,
- Współpraca z fotokomórkami EPMB (opcja).

SHEL75/75L

- Zastosowanie w bramach do 4000 x 2375 mm,
- Siłownik o sile uciążu 750N,
- Shel75 - jednoelementowa szyna prowadząca o dł. 2850 mm z łańcuchem,
- Shel75L - jednoelementowa szyna prowadząca o dł. 2850 mm z przedłużeniem szyny 1 m z łańcuchem i spinką (SH1),
- Wbudowana centrala sterująca,
- Zintegrowany radioodbiornik FLO/FLOR/SMILO,
- Piloty 4-kanalowe FLO4RE – 2 szt.,
- Amperometryczny system wykrywania przeszkody,
- Wbudowane oświetlenie,
- Częściowe otwieranie,
- Współpraca z fotokomórkami BF/EPM (opcja).

Zestawienie kolorów - kolory podstawowe



RAL 9016 - Biel

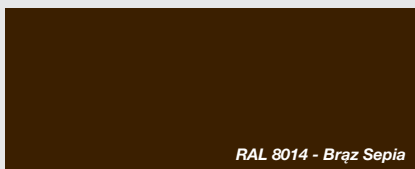

RAL 8014 - Brąz Sepia



Nice Premium i Design ręczne/automatyczne

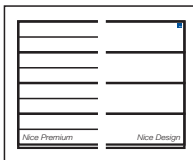

Charakterystyka bram:

- Gładka powierzchnia sekcji typu Silk od strony zewnętrznej,
- Wewnątrz przetłoczenia wąskie. Struktura **Stucco** - Premium, **gładka** - Design,
- Segmenty wykonane z blachy stalowej o grubości 0,5 mm, ocynkowanej ognioowo, powleczonej poliestrem,
- Wypełnienie sekcji - bezfreonowa pianka poliuretanowa o grubości ok. 40 mm,
- Konstrukcja nośna stalowa, ocynkowana ognioowo,
- System wyważania na sprężynach skrętnych testowanych na min. 15 000 cykli,

- Brama standardowo wyposażona w zabezpieczenie w przypadku pęknięcia sprężyn,
- Bezpieczna konstrukcja sekcji uniemożliwiająca przycięcie palców od strony zewnętrznej i wewnętrznej podczas otwierania i zamykania bramy,
- W bramach o szerokości powyżej 4750 mm stosowane są profile usztywniające.

Gwarancja:** Bramy i automatyka - 24 miesiące od daty sprzedaży.

Tabela z wymiarami bram ręcznych i automatycznych Premium i Design

Wymiar otworu szer. x wys. (mm)	Brama ręczna cena netto	Brama automatyczna SHELL cena netto	Brama automatyczna SPIN cena netto
2400 x 2000	3 200	3 610	3 830
2400 x 2125	3 290	3 680	3 810
2400 x 2200	3 680	4 050	4 250
2400 x 2250	3 420	3 800	3 970
2400 x 2375	3 680	4 100	4 250*
2500 x 2000	3 290	3 700	3 920
2500 x 2125	3 390	3 730	3 910
2500 x 2200	3 780	4 140	4 370
2500 x 2250	3 520	3 890	4 070
2500 x 2375	3 780	4 190	4 370*
2600 x 2000	3 430	3 780	4 010
2600 x 2125	3 540	3 930	4 070
2600 x 2200	3 870	4 240	4 460
2600 x 2250	3 640	4 040	4 220
2600 x 2375	3 870	4 290	4 460*
2750 x 2000	3 590	3 950	4 170
2750 x 2125	3 690	4 100	4 280
2750 x 2200	4 080	4 440	4 650
2750 x 2250	3 790	4 170	4 370
2750 x 2375	4 080	4 490	4 650*
3000 x 2000	3 850	4 200	4 420
3000 x 2125	3 950	4 360	4 480
3000 x 2200	4 290	4 660	4 870
3000 x 2250	4 050	4 460	4 600
3000 x 2375	4 290	4 710	4 870*
3250 x 2000	4 070	4 450	4 660
3250 x 2125	4 230	4 650	4 830
3250 x 2250	4 370	4 720	4 950
3500 x 2000	4 240	4 630	4 850
3500 x 2125	4 430	4 800	4 930
3500 x 2250	4 570	4 930	5 140
3750 x 2000	4 500	4 880	5 100
3750 x 2125	4 690	5 100	5 290
3750 x 2250	4 960	5 300	5 530
4000 x 2000	4 690	5 070	5 280
4000 x 2125	4 990	5 340	5 490
4000 x 2250	5 130	5 460	5 670
4250 x 2000	5 090		5 690
4250 x 2125	5 270		5 870
4250 x 2250	5 480		6 050
4500 x 2000	5 280		5 870
4500 x 2125	5 400		5 980
4500 x 2250	5 620		6 170
4750 x 2000	5 760		6 650
4750 x 2125	5 880		6 670
4750 x 2250	6 030		6 830
5000 x 2000	5 920		6 780
5000 x 2125	6 030		6 860
5000 x 2250	6 270		7 080
5250 x 2000	6 320		7 210
5250 x 2125	6 500		7 380
5250 x 2250	6 750		7 640
5500 x 2000	6 560		7 450
5500 x 2125	6 740		7 630
5500 x 2250	7 010		7 890

Opcje do bram ręcznych

Dopłaty:

- Dwustronne ryglowanie zamka (dopłata do standardowego jednostronnego ryglowania) 179,00 netto
- Uchwyt dwustronny w kolorze czarnym 50,00 netto

Cena pomniejszona:

- Przy zamówieniu bramy ręcznej bez zamka i klamki. W opcji tej brama wyposażona zostanie w rygiel wewnętrzny - 179,00 netto

Pozostałe opcje kolorów klamek i uchwytów - str. 43

Opcje do bram automatycznych

* Dopłata do bramy automatycznej spełniającej jednocześnie dwa warunki: wys. 2375 mm oraz obniżone nadproże LH.

Konieczna zamiana napędu SPIN21

na SPIN22 230,00 netto

- Klamka zewnętrzna z zamkiem (kolor czarny)

- konieczna do wysprzęglania awaryjnego

z zewnątrz. Przy tej konfiguracji bez rygla

wewnętrznego 179,00 netto

- Uchwyt dwustronny w kolorze czarnym 50,00 netto

• Wysprzęglanie awaryjne z zewnątrz:

- SPA2 (tabela zastosowań - str. 45) 80,00 netto

- OTA11 (tabela zastosowań - str. 45) 90,00 netto

- MU (bramy z napędami Shel) 80,00 netto

• Pilot 2-kanalowy FLO2RE 80,00 netto

• Pilot 2-kanalowy VR z uchwytem

mocującym 100,00 netto

• Pilot 4-kanalowy FLO4RE 90,00 netto

• Radiodbiornik uniwersalny

2-kanalowy SMX2R 205,00 netto

• Fotokomórki EPMB (Spin) 190,00 netto

• Fotokomórki BF (Shel) 160,00 netto

• Lampa sygnalizacyjna LUCYB

(z wbudowaną anteną) 100,00 netto

• Lampa sygnalizacyjna ELB

(z wbudowaną anteną) 115,00 netto

Pozostałe opcje kolorów klamek i uchwytów - str. 43

Opcje do bram ręcznych i automatycznych

- Dopłata za obniżone nadproże (sprężyny

skrętne z tyłu) min. 120/130 mm

- Bramy o szer. B <= 4500 mm 175,00 netto

- Bramy o szer. B > 4500 mm 250,00 netto

• Rygiel wewnętrzny 35,00 netto

• Kątownik do montażu bocznego

przewodnicy pionowej 8,00 netto/szt.

• Kątownik perforowany o długości

L = 2000 mm 55,00 netto/szt.

• Uchwyt listwy nadprożowej.

Przeznaczenie do nadproży ocieplonych

styropianem - maksymalnie 90 mm

(optymalne zastosowanie co 50 cm) 10,00 netto/szt.

Dobór siłowników Nice

Shel 75

Spin21

Shel 75L (Shel 75 + SH1)

Spin41 (SN6041 + SNA30)

* Dopłata w przypadku zastosowania napędu Spin22 (szczegóły w opcjach bram automatycznych).

** Szczegóły dotyczące gwarancji na bramy i automatykę w karcie gwarancyjnej Nice.

Nice Dekory GRUPA I / DOWOLNY KOLOR RAL

Dekory drewnopodobne (Silk)

- Złoty Dąb, Orzech, Dąb Bagienny (**Odp. Renolit 3167004-167**), Ciemny Dąb (**Odp. Renolit 2052089-167**), Winchester, Mahoń, Siena Noce, Siena Rosso, Antracyt Okieenny, Brąz Czekoladowy, Szary, Macore, Dąb Naturalny, Kremowy

Dowolny kolor RAL (Silk)

- Dowolne z palety RAL*
* z wyłączeniem kolorów perłowych, fluorescencyjnych i metalizowanych.

Standardowe wyposażenie bram ręcznych:

- zamek jednostronny z klamką zewnętrzną w kolorze czarnym,
- brama ręczna bez rygla wewnętrznego,
- zamek umieszczony po lewej stronie bramy patrząc od zewnątrz (opis strona 43),
- zestaw montażowy (kołki i śruby montażowe do podłoża).

Standardowe wyposażenie bram automatycznych:

- bez klamki zewnętrznej i zamka,
- wewnętrzny rygiel blokujący,
- zestaw montażowy (kołki i śruby montażowe do podłoża).

Przy wyborze opcji „Klamka zewnętrzna z zamkiem” brama bez wewnętrznego rygla blokującego.

KOMPLETACJA NAPĘDÓW DO BRAM AUTOMATYCZNYCH

SPIN21

- Zastosowanie w bramach automatycznych do 4500 x 2250 mm,
- Siłownik o sile uciążu 650N,
- Jednoelementowa szyna prowadząca o dł. 3 m z paskiem zbrojonym,
- Centrala sterująca BLUEBUS,
- Radioodbiornik SMXI (FLOR),
- Pilot 2-kanalowy FLO2RE – 1 szt.,
- Oświetlenie – żarówka 12V, o mocy 21W,
- Tryb uśpienia w stanie spoczynku,
- Amperometryczny system wykrywania przeszkody,
- Zwolnienie prędkości podczas otwierania i zamykania bramy,
- Współpraca z fotokomórkami EPMB (opcja).

SPIN41

- Zastosowanie w bramach od 4750 x 2000 do 5500 x 2250 mm,
- Siłownik SN6041 o sile uciążu 1000N,
- Jednoelementowa szyna prowadząca SNA30 o dł. 3 m z paskiem zbrojonym,
- Centrala sterująca BLUEBUS,
- Radioodbiornik SMXI (FLOR),
- Pilot 2-kanalowy FLO2RE – 1 szt.,
- Oświetlenie – żarówka 230V, o mocy 40W,
- Opcjonalnie możliwość współpracy z akumulatorem PS 124,
- Tryb uśpienia w stanie spoczynku,
- Amperometryczny system wykrywania przeszkody,
- Zwolnienie prędkości podczas otwierania i zamykania bramy,
- Współpraca z fotokomórkami EPMB (opcja).

SHEL75/75L

- Zastosowanie w bramach do 4000 x 2375 mm,
- Siłownik o sile uciążu 750N,
- Shel75 - jednoelementowa szyna prowadząca o dł. 2850 mm z łańcuchem,
- Shel75L - jednoelementowa szyna prowadząca o dł. 2850 mm z przedłużeniem szyny 1 m z łańcuchem i spinką (SH1),
- Wbudowana centrala sterująca,
- Zintegrowany radioodbiornik FLO/FLOR/SMILO,
- Piloty 4-kanalowe FLO4RE – 2 szt.,
- Amperometryczny system wykrywania przeszkody,
- Wbudowane oświetlenie,
- Częściowe otwieranie,
- Współpraca z fotokomórkami BF/EPM (opcja).

Zestawienie kolorów - DEKORY GRUPA I

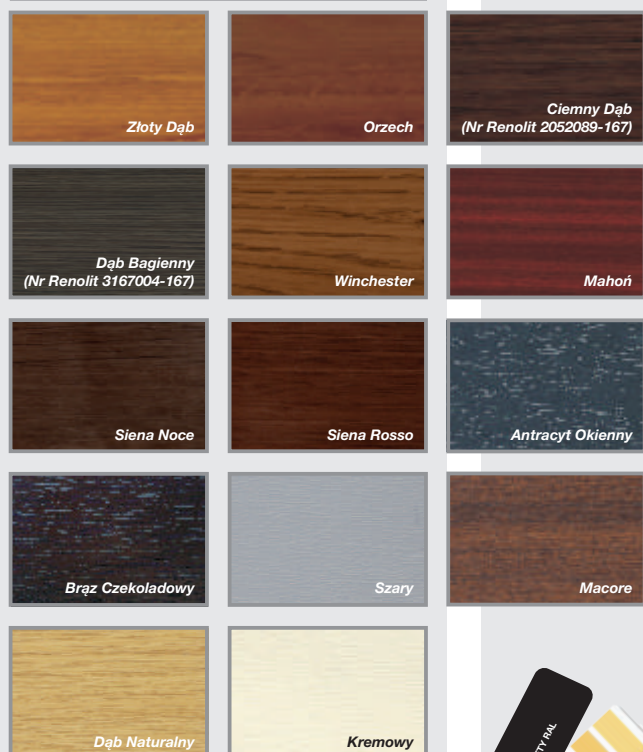

+ Dowolny kolor RAL



Nice Premium i Design ręczne/automatyczne

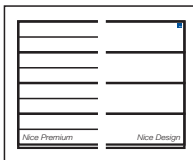

Charakterystyka bram:

- Gładka powierzchnia sekcji typu Silk od strony zewnętrznej,
- Wewnątrz przetłoczenia wąskie. Struktura **Stucco** - Premium, **gładka** - Design,
- Segmenty wykonane z blachy stalowej o grubości 0,5 mm, ocynkowanej ognioowo, powleczonej poliestrem,
- Wypełnienie sekcji - bezfreonowa pianka poliuretanowa o grubości ok. 40 mm,
- Konstrukcja nośna stalowa, ocynkowana ognioowo,
- System wyważania na sprężynach skrętnych testowanych na min. 15 000 cykli,

- Brama standardowo wyposażona w zabezpieczenie w przypadku pęknięcia sprężyn,
- Bezpieczna konstrukcja sekcji uniemożliwiająca przycięcie palców od strony zewnętrznej i wewnętrznej podczas otwierania i zamykania bramy,
- W bramach o szerokości powyżej 4750 mm stosowane są profile usztywniające.

Gwarancja:** Bramy i automatyka - 24 miesiące od daty sprzedaży.

Tabela z wymiarami bram ręcznych i automatycznych Premium i Design

Wymiar otworu szer. x wys. (mm)	Brama ręczna cena netto	Brama automatyczna SHEL cena netto	Brama automatyczna SPIN cena netto
2400 x 2000	3 450	3 870	4 070
2400 x 2125	3 550	3 970	4 170
2400 x 2200	3 920	4 350	4 530
2400 x 2250	3 670	4 090	4 280
2400 x 2375	3 920	4 400	4 530*
2500 x 2000	3 550	3 970	4 170
2500 x 2125	3 670	4 090	4 280
2500 x 2200	4 030	4 460	4 650
2500 x 2250	3 770	4 190	4 400
2500 x 2375	4 030	4 510	4 650*
2600 x 2000	3 640	4 060	4 260
2600 x 2125	3 780	4 200	4 410
2600 x 2200	4 140	4 570	4 760
2600 x 2250	3 890	4 300	4 510
2600 x 2375	4 140	4 620	4 760*
2750 x 2000	3 830	4 230	4 440
2750 x 2125	3 960	4 370	4 570
2750 x 2200	4 350	4 770	4 970
2750 x 2250	4 080	4 490	4 690
2750 x 2375	4 350	4 820	4 970*
3000 x 2000	4 090	4 510	4 710
3000 x 2125	4 210	4 620	4 820
3000 x 2200	4 590	5 020	5 200
3000 x 2250	4 360	4 770	4 970
3000 x 2375	4 590	5 070	5 200*
3250 x 2000	4 360	4 770	4 980
3250 x 2125	4 510	4 930	5 130
3250 x 2250	4 670	5 090	5 280
3500 x 2000	4 560	4 980	5 180
3500 x 2125	4 730	5 150	5 360
3500 x 2250	4 890	5 300	5 510
3750 x 2000	4 830	5 250	5 450
3750 x 2125	5 010	5 430	5 630
3750 x 2250	5 300	5 720	5 930
4000 x 2000	5 040	5 460	5 660
4000 x 2125	5 340	5 760	5 960
4000 x 2250	5 530	5 940	6 140
4250 x 2000	5 470		6 090
4250 x 2125	5 640		6 260
4250 x 2250	5 870		6 490
4500 x 2000	5 660		6 270
4500 x 2125	5 840		6 460
4500 x 2250	6 070		6 690
4750 x 2000	6 150		7 090
4750 x 2125	6 330		7 270
4750 x 2250	6 540		7 480
5000 x 2000	6 350		7 290
5000 x 2125	6 550		7 490
5000 x 2250	6 810		7 750
5250 x 2000	6 750		7 690
5250 x 2125	6 960		7 890
5250 x 2250	7 240		8 180
5500 x 2000	7 020		7 960
5500 x 2125	7 220		8 160
5500 x 2250	7 520		8 460

Opcje do bram ręcznych

Dopłaty:

- Dwustronne ryglowanie zamka (dopłata do standardowego jednostronnego ryglowania) 179,00 netto
- Uchwyt dwustronny w kolorze czarnym 50,00 netto

Cena pomniejszona:

- Przy zamówieniu bramy ręcznej bez zamka i klamki. W opcji tej brama wyposażona zostanie w rygiel wewnętrzny - 179,00 netto

Pozostałe opcje kolorów klamek i uchwytów - str. 43

Opcje do bram automatycznych

* Dopłata do bramy automatycznej spełniającej jednocześnie dwa warunki: wys. 2375 mm oraz obniżone nadproże LH.

Konieczna zamiana napędu SPIN21 na SPIN22 230,00 netto

- Klamka zewnętrzna z zamkiem (kolor czarny) - konieczna do wysprzęglania awaryjnego z zewnątrz. Przy tej konfiguracji bez rygla

wewnętrzny 179,00 netto

- Uchwyt dwustronny w kolorze czarnym 50,00 netto

- Wysprzęglanie awaryjne z zewnątrz:

- SPA2 (tabela zastosowań - str. 45) 80,00 netto

- OTA11 (tabela zastosowań - str. 45) 90,00 netto

- MU (bramy z napędami Shel) 80,00 netto

• Pilot 2-kanalowy FLO2RE 80,00 netto

• Pilot 2-kanalowy VR z uchwytem

mocującym 100,00 netto

• Pilot 4-kanalowy FLO4RE 90,00 netto

• Radiodbiornik uniwersalny

2-kanalowy SMX2R 205,00 netto

• Fotokomórki EPMB (Spin) 190,00 netto

• Fotokomórki BF (Shel) 160,00 netto

• Lampa sygnalizacyjna LUCYB

(z wbudowaną anteną) 100,00 netto

• Lampa sygnalizacyjna ELB

(z wbudowaną anteną) 115,00 netto

Pozostałe opcje kolorów klamek i uchwytów - str. 43

Opcje do bram ręcznych i automatycznych

- Dopłata za obniżone nadproże (sprężyny skrętne z tyłu) min. 120/130 mm

- Bramy o szer. B <= 4500 mm 175,00 netto

- Bramy o szer. B > 4500 mm 250,00 netto

• Rygiel wewnętrzny 35,00 netto

• Kątownik do montażu bocznego

przewodnicy pionowej 8,00 netto/szt.

• Kątownik perforowany o długości

L = 2000 mm 55,00 netto/szt.

• Uchwyt listwy nadprożowej.

Przeznaczenie do nadproży ocieplonych

styropianem - maksymalnie 90 mm

(optymalne zastosowanie co 50 cm) 10,00 netto/szt.

Dobór siłowników Nice

Shel 75

Spin21

Shel 75L (Shel 75 + SH1)

Spin41 (SN6041 + SNA30)

* Dopłata w przypadku zastosowania napędu Spin22 (szczegóły w opcjach bram automatycznych).

** Szczegóły dotyczące gwarancji na bramy i automatykę w karcie gwarancyjnej Nice.

Nice Dekory GRUPA II

Dekory (Silk):

- Antracyt Gładki,
- Antracyt Szczotkowany,
- Antracyt Metalik,
- Bazaltowo-Szary Gładki,
- Tabasco,
- Wiśnia Amaretto,
- Cedr Szary,
- Sosna Palona.

Standardowe wyposażenie bram ręcznych:

- zamek jednostronny z klamką zewnętrzną w kolorze czarnym,
- brama ręczna bez rygla wewnętrznego,
- zamek umieszczony po lewej stronie bramy patrząc od zewnątrz (opis strona 43),
- zestaw montażowy (kołki i śruby montażowe do podłoża).

Standardowe wyposażenie bram automatycznych:

- bez klamki zewnętrznej i zamka,
- wewnętrzny rygiel blokujący,
- zestaw montażowy (kołki i śruby montażowe do podłoża).

Przy wyborze opcji „Klamka zewnętrzna z zamkiem” brama bez wewnętrznego rygla blokującego.

KOMPLETACJA NAPĘDÓW DO BRAM AUTOMATYCZNYCH

SPIN21

- Zastosowanie w bramach automatycznych do 4500 x 2250 mm,
- Siłownik o sile uciążu 650N,
- Jednoelementowa szyna prowadząca o dł. 3 m z paskiem zbrojonym,
- Centrala sterująca BLUEBUS,
- Radioodbiornik SMXI (FLOR),
- Pilot 2-kanalowy FLO2RE – 1 szt.,
- Oświetlenie – żarówka 12V, o mocy 21W,
- Tryb uśpienia w stanie spoczynku,
- Amperometryczny system wykrywania przeszkody,
- Zwolnienie prędkości podczas otwierania i zamykania bramy,
- Współpraca z fotokomórkami EPMB (opcja).

SPIN41

- Zastosowanie w bramach od 4750 x 2000 do 5500 x 2250 mm,
- Siłownik SN6041 o sile uciążu 1000N,
- Jednoelementowa szyna prowadząca SNA30 o dł. 3 m z paskiem zbrojonym,
- Centrala sterująca BLUEBUS,
- Radioodbiornik SMXI (FLOR),
- Pilot 2-kanalowy FLO2RE – 1 szt.,
- Oświetlenie – żarówka 230V, o mocy 40W,
- Opcjonalnie możliwość współpracy z akumulatorem PS 124,
- Tryb uśpienia w stanie spoczynku,
- Amperometryczny system wykrywania przeszkody,
- Zwolnienie prędkości podczas otwierania i zamykania bramy,
- Współpraca z fotokomórkami EPMB (opcja).

SHEL75/75L

- Zastosowanie w bramach do 4000 x 2375 mm,
- Siłownik o sile uciążu 750N,
- Shel75 - jednoelementowa szyna prowadząca o dł. 2850 mm z łańcuchem,
- Shel75L - jednoelementowa szyna prowadząca o dł. 2850 mm z przedłużeniem szyny 1 m z łańcuchem i spinką (SH1),
- Wbudowana centrala sterująca,
- Zintegrowany radioodbiornik FLO/FLOR/SMILO,
- Piloty 4-kanalowe FLO4RE – 2 szt.,
- Amperometryczny system wykrywania przeszkody,
- Wbudowane oświetlenie,
- Częściowe otwieranie,
- Współpraca z fotokomórkami BF/EPM (opcja).

Zestawienie kolorów - DEKORY GRUPA II

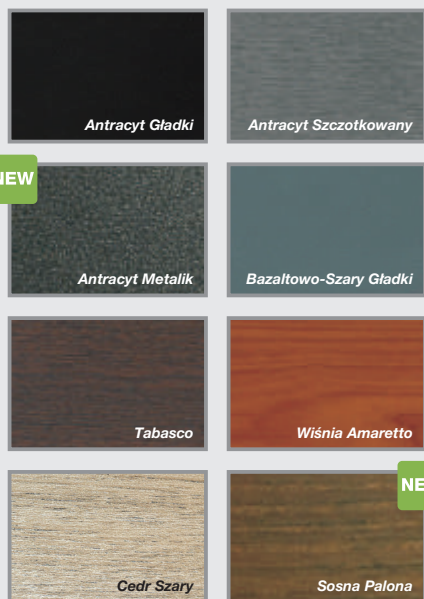

Nice Classic ręczne, wymiary specjalne

Charakterystyka bram:

- Gładka powierzchnia sekcji typu Silk od strony zewnętrznej i **wewnętrznej**,
- Od wewnątrz przetłoczenia wąskie,
- Segmenty wykonane z blachy stalowej o grubości 0,5 mm, ocynkowanej ogniowo, powleczonej poliuretanem,
- Wypełnienie sekcji stanowi bezfreonowa pianka poliuretanowa o grubości ok. 40 mm,
- Konstrukcja nośna stalowa, ocynkowana ogniowo,
- System wyważania na sprężynach skrętnych testowanych na min. 15 000 cykli,
- Brama standardowo wyposażona w zabezpieczenie w przypadku pęknięcia sprężyn,
- Bezpieczna konstrukcja sekcji uniemożliwiająca przycięcie palców od strony zewnętrznej i wewnętrznej, zarówno podczas otwierania, jak i zamykania bramy,
- W bramach o szerokości pow. 4750 mm stosowane są profile usztywniające,
- Zamek jednostronny z klamką zewnętrzną w kolorze czarnym,
- Brama ręczna bez rygla wewnętrznego,
- Zamek umieszczony po lewej stronie bramy patrząc od zewnątrz (opis strona 43).

Gwarancja: Bramy - 24 miesiące od daty sprzedaży.

Wymiary specjalne - uwagi:

- Cena wymiarów pośrednich wg najbliższego, **wyższego** przedziału wymiarowego,
- Minimalna dostępna szerokość na zamówienie 2000, wysokość 1700 mm,
- Wysokość bramy uzyskiwana jest poprzez regulację wysokości dolnej i górnej sekcji.

Opcje dodatkowe str. 41

Kolory podstawowe (Silk)



Dowolny kolor RAL (Silk) - z wyłączeniem kolorów perłowych fluorescencyjnych i metalizowanych

Dekory drewnopodobne (Silk) - Grupa I

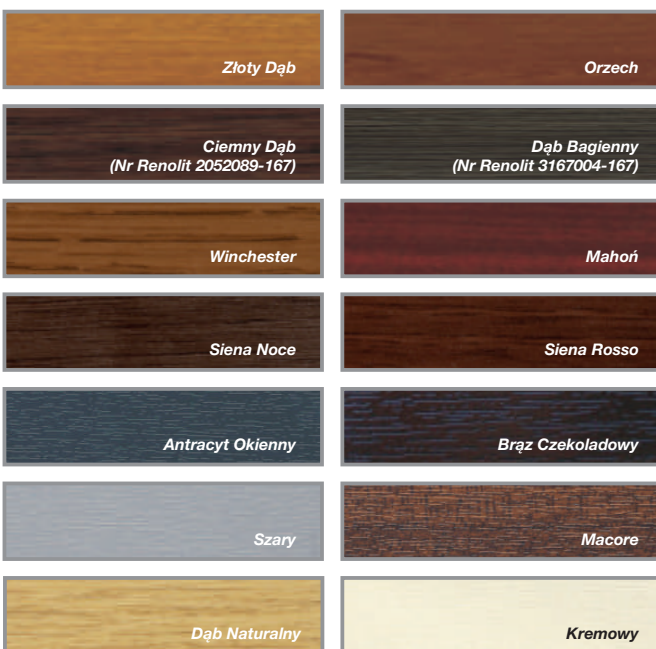

Dekory drewnopodobne (Silk) - Grupa II



Tabela z wymiarami bram ręcznych - kolory podstawowe - ceny netto

		Szerokość (mm) - Dostępność co 10 mm								
		2000-2200	2210-2300	2310-2400	2410-2500	2510-2600	2610-2700	2710-2800	2810-2900	2910-3000
Wysokość (mm) Dostępność co 10 mm	1700-2000	2 850	2 920	2 980	3 060	3 140	3 220	3 280	3 370	3 490
	2010-2125	2 920	2 980	3 050	3 150	3 230	3 300	3 370	3 470	3 570
	2130-2250	2 980	3 070	3 140	3 210	3 300	3 380	3 460	3 550	3 670
	2260-2375	3 170	3 270	3 350	3 450	3 520	3 610	3 690	3 790	3 870
	2380-2500	3 360	3 460	3 550	3 640	3 730	3 840	3 910	4 030	4 120
	2510-2625	3 470	3 550	3 640	3 730	3 850	3 920	4 030	4 150	4 230
	2630-2750	3 510	3 620	3 710	3 830	3 910	4 010	4 120	4 220	4 320
	2760-2875	3 680	3 790	3 870	4 000	4 080	4 190	4 280	4 500	4 570
	2880-3000	3 800	3 920	3 990	4 090	4 210	4 320	4 500	4 630	4 700

Tabela z wymiarami bram ręcznych - dowolny kolor z palety RAL* - ceny netto

		Szerokość (mm) - Dostępność co 10 mm								
		2000-2200	2210-2300	2310-2400	2410-2500	2510-2600	2610-2700	2710-2800	2810-2900	2910-3000
Wysokość (mm) Dostępność co 10 mm	1700-2000	3 250	3 340	3 420	3 520	3 610	3 710	3 790	3 900	4 040
	2010-2125	3 350	3 430	3 510	3 630	3 740	3 830	3 910	4 030	4 150
	2130-2250	3 440	3 540	3 630	3 720	3 840	3 940	4 030	4 140	4 280
	2260-2375	3 650	3 760	3 870	3 990	4 090	4 190	4 290	4 430	4 520
	2380-2500	3 860	3 980	4 090	4 210	4 320	4 450	4 550	4 690	4 800
	2510-2625	4 000	4 100	4 220	4 340	4 470	4 570	4 700	4 850	4 950
	2630-2750	4 060	4 200	4 310	4 450	4 560	4 680	4 820	4 950	5 080
	2760-2875	4 260	4 400	4 500	4 650	4 750	4 910	5 020	5 250	5 360
	2880-3000	4 410	4 540	4 640	4 770	4 920	5 070	5 260	5 420	5 530

* Z wyłączeniem kolorów perłowych, fluorescencyjnych i metalizowanych.

Tabela z wymiarami bram ręcznych - Dekory Grupa I - ceny netto

		Szerokość (mm) - Dostępność co 10 mm								
		2000-2200	2210-2300	2310-2400	2410-2500	2510-2600	2610-2700	2710-2800	2810-2900	2910-3000
Wysokość (mm) Dostępność co 10 mm	1700-2000	3 190	3 270	3 360	3 450	3 540	3 650	3 720	3 830	3 960
	2010-2125	3 270	3 370	3 450	3 560	3 670	3 750	3 840	3 960	4 070
	2130-2250	3 370	3 480	3 560	3 650	3 760	3 860	3 960	4 060	4 200
	2260-2375	3 580	3 690	3 790	3 910	4 010	4 120	4 210	4 350	4 430
	2380-2500	3 780	3 910	4 020	4 130	4 240	4 370	4 460	4 600	4 710
	2510-2625	3 920	4 020	4 140	4 250	4 380	4 480	4 610	4 750	4 860
	2630-2750	3 990	4 120	4 230	4 370	4 480	4 600	4 730	4 860	4 990
	2760-2875	4 180	4 310	4 410	4 570	4 660	4 810	4 930	5 150	5 250
	2880-3000	4 310	4 460	4 560	4 680	4 820	4 970	5 160	5 310	5 420

Tabela z wymiarami bram ręcznych - Dekory Grupa II - ceny netto

		Szerokość (mm) - Dostępność co 10 mm								
		2000-2200	2210-2300	2310-2400	2410-2500	2510-2600	2610-2700	2710-2800	2810-2900	2910-3000
Wysokość (mm) Dostępność co 10 mm	1700-2000	3 440	3 530	3 620	3 730	3 840	3 950	4 030	4 140	4 290
	2010-2125	3 540	3 630	3 730	3 860	3 980	4 070	4 160	4 290	4 420
	2130-2250	3 640	3 760	3 860	3 970	4 080	4 190	4 290	4 420	4 570
	2260-2375	3 870	4 000	4 110	4 240	4 350	4 470	4 580	4 720	4 810
	2380-2500	4 090	4 220	4 350	4 480	4 600	4 730	4 850	5 000	5 120
	2510-2625	4 240	4 360	4 490	4 610	4 750	4 870	5 020	5 170	5 280
	2630-2750	4 320	4 470	4 590	4 740	4 870	5 000	5 150	5 280	5 440
	2760-2875	4 530	4 680	4 780	4 960	5 070	5 230	5 370	5 610	5 720
	2880-3000	4 680	4 830	4 950	5 090	5 250	5 420	5 620	5 790	5 910

Classic ręczne, wymiary specjalne

Szerokość (mm) - Dostępność co 10 mm

3010-3100	3110-3200	3210-3300	3310-3400	3410-3500	3510-3600	3610-3700	3710-3800	3810-3900	3910-4000	4010-4100	4110-4200	4210-4300	4310-4400	4410-4500	4510-4600	4610-4700	4710-4800	4810-4900	4910-5000	5010-5250	5260-5500
3 560	3 620	3 710	3 780	3 860	3 920	4 010	4 080	4 160	4 230	4 300	4 400	4 600	4 670	4 750	4 810	4 900	5 200	5 270	5 340	5 700	5 910
3 670	3 740	3 810	3 880	3 980	4 040	4 120	4 190	4 270	4 470	4 550	4 620	4 720	4 790	4 860	4 980	5 050	5 310	5 400	5 460	5 820	6 030
3 770	3 850	3 930	4 000	4 090	4 160	4 280	4 440	4 510	4 590	4 680	4 800	4 900	4 960	5 030	5 100	5 170	5 450	5 590	5 650	6 030	6 240
3 970	4 060	4 140	4 210	4 350	4 520	4 580	4 680	4 760	4 890	4 980	5 040	5 130	5 200	5 290	5 430	5 490	5 760	5 870	5 930		
4 210	4 280	4 410	4 580	4 670	4 760	4 850	4 990	5 070	5 130	5 310	5 320	5 430	5 560	5 640	5 710	5 780	6 160	6 260	6 320		
4 350	4 500	4 580	4 680	4 750																	
4 500	4 580	4 690	4 780	4 900																	
4 700	4 790	4 950	5 040	5 180																	
4 810	4 970	5 060	5 160	5 260																	

Szerokość (mm) - Dostępność co 10 mm

3010-3100	3110-3200	3210-3300	3310-3400	3410-3500	3510-3600	3610-3700	3710-3800	3810-3900	3910-4000	4010-4100	4110-4200	4210-4300	4310-4400	4410-4500	4510-4600	4610-4700	4710-4800	4810-4900	4910-5000	5010-5250	5260-5500
4 120	4 200	4 310	4 410	4 490	4 580	4 680	4 760	4 880	4 960	5 060	5 160	5 390	5 480	5 570	5 650	5 750	6 080	6 170	6 250	6 660	6 910
4 260	4 370	4 450	4 540	4 650	4 740	4 830	4 940	5 030	5 240	5 340	5 430	5 560	5 640	5 730	5 880	5 960	6 240	6 340	6 430	6 830	7 090
4 420	4 500	4 610	4 690	4 800	4 910	5 040	5 220	5 300	5 420	5 520	5 660	5 770	5 870	5 950	6 050	6 130	6 430	6 590	6 680	7 110	7 370
4 630	4 750	4 860	4 950	5 100	5 290	5 390	5 510	5 600	5 740	5 870	5 950	6 070	6 150	6 260	6 420	6 510	6 800	6 930	7 010		
4 920	5 020	5 160	5 360	5 470	5 580	5 690	5 850	5 960	6 050	6 240	6 280	6 410	6 560	6 670	6 750	6 850	7 250	7 370	7 470		
5 080	5 260	5 380	5 500	5 590																	
5 270	5 390	5 520	5 630	5 770																	
5 520	5 630	5 810	5 930	6 100																	
5 660	5 840	5 960	6 090	6 220																	

Szerokość (mm) - Dostępność co 10 mm

3010-3100	3110-3200	3210-3300	3310-3400	3410-3500	3510-3600	3610-3700	3710-3800	3810-3900	3910-4000	4010-4100	4110-4200	4210-4300	4310-4400	4410-4500	4510-4600	4610-4700	4710-4800	4810-4900	4910-5000	5010-5250	5260-5500
4 040	4 130	4 230	4 320	4 410	4 490	4 590	4 680	4 780	4 870	4 960	5 060	5 280	5 370	5 470	5 550	5 640	5 960	6 060	6 140	6 530	6 770
4 180	4 280	4 370	4 450	4 570	4 650	4 740	4 830	4 940	5 150	5 240	5 320	5 460	5 540	5 620	5 760	5 840	6 120	6 230	6 300	6 700	6 960
4 320	4 420	4 520	4 610	4 710	4 800	4 950	5 120	5 200	5 310	5 420	5 560	5 660	5 750	5 830	5 930	6 020	6 300	6 470	6 550	6 980	7 230
4 550	4 660	4 760	4 850	5 000	5 190	5 280	5 400	5 500	5 640	5 750	5 830	5 950	6 040	6 140	6 290	6 390	6 670	6 790	6 870		
4 820	4 920	5 060	5 250	5 370	5 480	5 580	5 740	5 840	5 930	6 130	6 160	6 280	6 440	6 540	6 630	6 720	7 120	7 230	7 320		
4 990	5 160	5 270	5 400	5 480																	
5 170	5 280	5 420	5 530	5 660																	
5 420	5 530	5 700	5 810	5 980																	
5 560	5 730	5 840	5 970	6 110																	

Szerokość (mm) - Dostępność co 10 mm

3010-3100	3110-3200	3210-3300	3310-3400	3410-3500	3510-3600	3610-3700	3710-3800	3810-3900	3910-4000	4010-4100	4110-4200	4210-4300	4310-4400	4410-4500	4510-4600	4610-4700	4710-4800	4810-4900	4910-5000	5010-5250	5260-5500
4 390	4 480	4 590	4 700	4 790	4 890	5 000	5 090	5 200	5 300	5 410	5 520	5 750	5 840	5 950	6 050	6 150	6 490	6 590	6 680	7 100	7 370
4 550	4 650	4 740	4 850	4 970	5 070	5 170	5 270	5 390	5 610	5 710	5 800	5 950	6 040	6 140	6 280	6 390	6 670	6 790	6 870	7 310	7 590
4 710	4 800	4 930	5 020	5 140	5 240	5 400	5 580	5 680	5 790	5 920	6 070	6 180	6 280	6 380	6 490	6 580	6 890	7 060	7 160	7 610	7 890
4 950	5 080	5 190	5 280	5 450	5 660	5 750	5 890	6 000	6 150	6 280	6 360	6 500	6 600	6 720	6 890	6 980	7 280	7 420	7 520		
5 240	5 360	5 510	5 720	5 840	5 970	6 080	6 260	6 380	6 470	6 680	6 720	6 850	7 030	7 150	7 240	7 350	7 760	7 890	8 000		
5 430	5 620	5 740	5 880	5 980																	
5 630	5 760	5 910	6 030	6 180																	
5 900	6 020	6 210	6 340	6 530																	
6 060	6 250	6 390	6 520	6 670																	

Nice Classic automatyczne, wymiary specjalne

Charakterystyka bram:

- Gładka powierzchnia sekcji typu Silk od strony zewnętrznej i wewnętrznej,
- Od wewnątrz przetłoczenia wąskie,
- Segmenty wykonane z blachy stalowej o grubości 0,5 mm, ocynkowanej ogniowo, powleczonej poliuretanem,
- Wypełnienie sekcji stanowi bezfreonowa pianka poliuretanowa o grubości ok. 40 mm,
- Konstrukcja nośna stalowa, ocynkowana ogniowo,
- System wyważania na sprężynach skrętnych testowanych na min. 15 000 cykli,
- Brama standardowo wyposażona w zabezpieczenie w przypadku pęknięcia sprężyn,
- Bezpieczna konstrukcja sekcji uniemożliwiająca przycięcie palców od strony zewnętrznej i wewnętrznej, zarówno podczas otwierania, jak i zamykania bramy,
- W bramach o szerokości pow. 4750 mm stosowane są profile usztywniające,
- Bez klamki zewnętrznej i zamka,
- Wewnętrzny rygiel blokujący,
- **Przy wyborze opcji „Klamka zewnętrzna z zamkiem” brama w konfiguracji bez zewnętrznego rygla blokującego.**

Gwarancja: Bramy i napędy - 24 miesiące od daty sprzedaży. Szczegóły w karcie gwarancyjnej Nice.

Wymiary specjalne - uwagi:

- Cena wymiarów pośrednich wg najbliższego, wyższego przedziału wymiarowego,
- Minimalna dostępna szerokość na zamówienie 2000, wysokość 1700 mm,
- Wysokość bramy uzyskiwana jest poprzez regulację wysokości dolnej i górnej sekcji,
- Charakterystyka zastosowanych napędów str. 40

Opcje dodatkowe str. 41

Kolory podstawowe (Silk)



Dowolny kolor RAL (Silk) - z wyłączeniem kolorów perłowych fluorescencyjnych i metalizowanych

Dekory drewnopodobne (Silk) - Grupa I

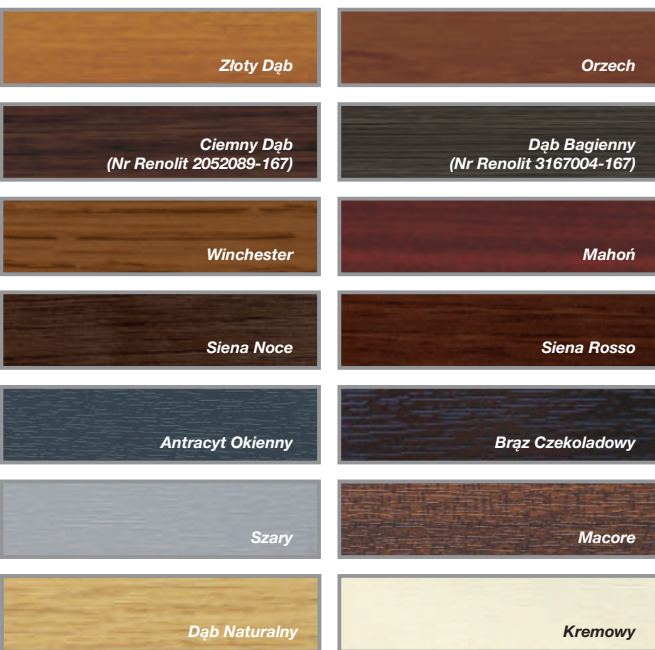

Dekory drewnopodobne (Silk) - Grupa II



Tabela z wymiarami bram automatycznych - kolory podstawowe - ceny netto

		Szerokość (mm) - Dostępność co 10 mm								
		2000-2200	2210-2300	2310-2400	2410-2500	2510-2600	2610-2700	2710-2800	2810-2900	2910-3000
Wysokość (mm) Dostępność co 10 mm	1700-2000	3 490	3 550	3 620	3 690	3 770	3 870	3 920	4 010	4 130
	2010-2125	3 550	3 620	3 680	3 780	3 880	3 940	4 010	4 100	4 200
	2130-2250	3 620	3 700	3 770	3 850	3 940	4 020	4 090	4 180	4 300
	2260-2375*	3 800	3 910	3 980	4 080	4 160	4 240	4 320	4 440	4 500
	2380-2500	4 320	4 430	4 510	4 610	4 700	4 790	4 880	5 000	5 090
	2510-2625	4 440	4 510	4 610	4 700	4 810	4 890	5 000	5 120	5 190
	2630-2750	4 480	4 590	4 680	4 780	4 880	4 980	5 090	5 180	5 290
	2760-2875	4 650	4 760	4 830	4 970	5 040	5 160	5 250	5 460	5 540
	2880-3000	4 760	4 880	4 960	5 050	5 170	5 290	5 460	5 590	5 670

* Dopłata do bramy automatycznej - szczegóły strona 41

Tabela z wymiarami bram automatycznych - dowolny kolor z palety RAL** - ceny netto

		Szerokość (mm) - Dostępność co 10 mm								
		2000-2200	2210-2300	2310-2400	2410-2500	2510-2600	2610-2700	2710-2800	2810-2900	2910-3000
Wysokość (mm) Dostępność co 10 mm	1700-2000	3 890	3 970	4 060	4 150	4 240	4 360	4 430	4 530	4 670
	2010-2125	3 980	4 060	4 150	4 260	4 380	4 460	4 550	4 660	4 780
	2130-2250	4 070	4 180	4 260	4 370	4 470	4 570	4 670	4 770	4 920
	2260-2375*	4 280	4 410	4 500	4 620	4 720	4 830	4 930	5 060	5 150
	2380-2500	4 820	4 950	5 060	5 180	5 290	5 420	5 520	5 660	5 770
	2510-2625	4 960	5 060	5 180	5 290	5 430	5 530	5 670	5 810	5 920
	2630-2750	5 030	5 160	5 270	5 420	5 530	5 650	5 780	5 920	6 050
	2760-2875	5 230	5 370	5 460	5 620	5 720	5 870	5 990	6 220	6 320
	2880-3000	5 370	5 510	5 610	5 730	5 890	6 030	6 220	6 390	6 490

* Dopłata do bramy automatycznej - szczegóły strona 41

** Z wyłączeniem kolorów perłowych, fluorescencyjnych i metalizowanych.

Tabela z wymiarami bram automatycznych - Dekory Grupa I - ceny netto

		Szerokość (mm) - Dostępność co 10 mm								
		2000-2200	2210-2300	2310-2400	2410-2500	2510-2600	2610-2700	2710-2800	2810-2900	2910-3000
Wysokość (mm) Dostępność co 10 mm	1700-2000	3 810	3 900	3 980	4 070	4 160	4 270	4 350	4 450	4 580
	2010-2125	3 910	3 990	4 070	4 190	4 290	4 380	4 460	4 580	4 690
	2130-2250	3 990	4 100	4 180	4 280	4 390	4 480	4 580	4 680	4 820
	2260-2375*	4 200	4 310	4 420	4 540	4 630	4 740	4 830	4 970	5 050
	2380-2500	4 730	4 860	4 960	5 080	5 190	5 310	5 410	5 550	5 660
	2510-2625	4 870	4 970	5 090	5 190	5 320	5 430	5 560	5 700	5 800
	2630-2750	4 940	5 070	5 180	5 310	5 430	5 550	5 680	5 800	5 940
	2760-2875	5 130	5 260	5 360	5 510	5 610	5 760	5 880	6 100	6 200
	2880-3000	5 260	5 410	5 500	5 630	5 770	5 920	6 110	6 260	6 360

* Dopłata do bramy automatycznej - szczegóły strona 41

Tabela z wymiarami bram automatycznych - Dekory Grupa II - ceny netto

		Szerokość (mm) - Dostępność co 10 mm								
		2000-2200	2210-2300	2310-2400	2410-2500	2510-2600	2610-2700	2710-2800	2810-2900	2910-3000
Wysokość (mm) Dostępność co 10 mm	1700-2000	4 070	4 170	4 260	4 370	4 470	4 580	4 660	4 780	4 930
	2010-2125	4 180	4 270	4 370	4 500	4 610	4 700	4 800	4 930	5 060
	2130-2250	4 280	4 400	4 500	4 600	4 720	4 820	4 940	5 050	5 200
	2260-2375*	4 510	4 630	4 740	4 880	4 990	5 100	5 210	5 360	5 460
	2380-2500	5 060	5 190	5 310	5 450	5 570	5 700	5 810	5 970	6 090
	2510-2625	5 200	5 310	5 460	5 580	5 720	5 830	5 980	6 140	6 250
	2630-2750	5 280	5 440	5 560	5 700	5 830	5 970	6 110	6 250	6 400
	2760-2875	5 500	5 640	5 750	5 930	6 040	6 200	6 320	6 580	6 690
	2880-3000	5 650	5 800	5 920	6 060	6 210	6 380	6 580	6 750	6 870

* Dopłata do bramy automatycznej - szczegóły strona 41

Classic automatyczne, wymiary specjalne

Szerokość (mm) - Dostępność co 10 mm

3010-3100	3110-3200	3210-3300	3310-3400	3410-3500	3510-3600	3610-3700	3710-3800	3810-3900	3910-4000	4010-4100	4110-4200	4210-4300	4310-4400	4410-4500	4510-4600	4610-4700	4710-4800	4810-4900	4910-5000	5010-5250	5260-5500
4 190	4 260	4 350	4 430	4 490	4 560	4 640	4 710	4 800	4 870	4 950	5 030	5 240	5 300	5 390	5 780	5 850	6 170	6 240	6 310	6 660	6 860
4 300	4 380	4 450	4 510	4 610	4 680	4 750	4 830	4 910	5 110	5 180	5 250	5 370	5 430	5 500	5 950	6 010	6 270	6 360	6 420	6 780	6 990
4 420	4 480	4 570	4 630	4 720	4 800	4 920	5 080	5 140	5 230	5 310	5 440	5 530	5 590	5 660	6 070	6 130	6 410	6 550	6 620	7 000	7 210
4 600	4 700	4 770	4 850	4 980	5 150	5 220	5 310	5 400	5 520	5 620	5 670	5 770	5 830	5 930	6 390	6 460	6 730	6 820	6 900		
5 170	5 250	5 380	5 550	5 640	5 720	5 810	5 960	6 040	6 100	6 270	6 500	6 600	6 730	6 820	6 890	6 970	7 340	7 440	7 510		
5 300	5 460	5 550	5 650	5 710																	
5 460	5 550	5 660	5 740	5 850																	
5 670	5 760	5 920	6 000	6 140																	
5 780	5 940	6 030	6 120	6 230																	

Napęd Spin 21

Napęd Spin 41 (SN6041 + SNA30)

Napęd Spin 22

Napęd Spin 41L (SN6041 + SNA6)

Szerokość (mm) - Dostępność co 10 mm

3010-3100	3110-3200	3210-3300	3310-3400	3410-3500	3510-3600	3610-3700	3710-3800	3810-3900	3910-4000	4010-4100	4110-4200	4210-4300	4310-4400	4410-4500	4510-4600	4610-4700	4710-4800	4810-4900	4910-5000	5010-5250	5260-5500
4 750	4 850	4 950	5 040	5 130	5 210	5 310	5 410	5 510	5 590	5 690	5 790	6 030	6 110	6 200	6 620	6 710	7 040	7 140	7 220	7 620	7 870
4 910	5 000	5 090	5 170	5 290	5 380	5 470	5 570	5 660	5 890	5 980	6 070	6 190	6 280	6 360	6 830	6 930	7 210	7 310	7 380	7 800	8 060
5 050	5 130	5 240	5 330	5 440	5 540	5 680	5 850	5 940	6 050	6 160	6 300	6 410	6 500	6 580	7 010	7 100	7 400	7 560	7 640	8 080	8 340
5 270	5 400	5 490	5 580	5 730	5 940	6 020	6 140	6 240	6 390	6 510	6 580	6 700	6 790	6 900	7 380	7 470	7 770	7 880	7 980		
5 880	5 980	6 120	6 320	6 440	6 550	6 660	6 820	6 930	7 010	7 210	7 460	7 580	7 730	7 840	7 940	8 040	8 440	8 560	8 640		
6 050	6 220	6 330	6 460	6 550																	
6 230	6 350	6 490	6 600	6 730																	
6 490	6 600	6 770	6 900	7 060																	
6 630	6 810	6 930	7 050	7 190																	

Napęd Spin 21

Napęd Spin 41 (SN6041 + SNA30)

Napęd Spin 22

Napęd Spin 41L (SN6041 + SNA6)

Szerokość (mm) - Dostępność co 10 mm

3010-3100	3110-3200	3210-3300	3310-3400	3410-3500	3510-3600	3610-3700	3710-3800	3810-3900	3910-4000	4010-4100	4110-4200	4210-4300	4310-4400	4410-4500	4510-4600	4610-4700	4710-4800	4810-4900	4910-5000	5010-5250	5260-5500
4 670	4 750	4 860	4 950	5 030	5 110	5 220	5 300	5 410	5 490	5 580	5 680	5 910	6 000	6 090	6 500	6 590	6 910	7 000	7 090	7 480	7 720
4 810	4 910	4 990	5 070	5 190	5 270	5 370	5 470	5 560	5 770	5 870	5 950	6 080	6 160	6 240	6 710	6 790	7 070	7 170	7 250	7 650	7 910
4 960	5 040	5 140	5 230	5 330	5 440	5 570	5 740	5 820	5 940	6 040	6 180	6 280	6 380	6 460	6 870	6 970	7 250	7 420	7 500	7 930	8 180
5 170	5 290	5 390	5 480	5 620	5 810	5 910	6 030	6 120	6 260	6 380	6 460	6 570	6 660	6 770	7 240	7 330	7 620	7 740	7 820		
5 770	5 870	6 010	6 200	6 310	6 430	6 530	6 690	6 790	6 870	7 080	7 310	7 440	7 590	7 700	7 780	7 880	8 270	8 390	8 480		
5 940	6 110	6 220	6 330	6 430																	
6 120	6 230	6 360	6 480	6 610																	
6 350	6 470	6 650	6 760	6 930																	
6 500	6 680	6 790	6 920	7 050																	

Napęd Spin 21

Napęd Spin 41 (SN6041 + SNA30)

Napęd Spin 22

Napęd Spin 41L (SN6041 + SNA6)

Szerokość (mm) - Dostępność co 10 mm

3010-3100	3110-3200	3210-3300	3310-3400	3410-3500	3510-3600	3610-3700	3710-3800	3810-3900	3910-4000	4010-4100	4110-4200	4210-4300	4310-4400	4410-4500	4510-4600	4610-4700	4710-4800	4810-4900	4910-5000	5010-5250	5260-5500
5 020	5 110	5 230	5 330	5 430	5 520	5 630	5 720	5 840	5 940	6 040	6 150	6 390	6 490	6 590	7 010	7 110	7 450	7 560	7 650	8 070	8 330
5 180	5 290	5 390	5 480	5 610	5 700	5 800	5 920	6 020	6 240	6 350	6 450	6 580	6 680	6 770	7 250	7 340	7 640	7 750	7 840	8 270	8 560
5 340	5 440	5 560	5 660	5 770	5 890	6 040	6 220	6 310	6 440	6 550	6 700	6 820	6 920	7 020	7 450	7 550	7 850	8 030	8 120	8 580	8 860
5 590	5 710	5 820	5 930	6 090	6 290	6 400	6 530	6 630	6 780	6 920	7 010	7 140	7 230	7 350	7 840	7 950	8 250	8 380	8 490		
6 210	6 320	6 480	6 680	6 800	6 930	7 050	7 220	7 330	7 440	7 650	7 910	8 040	8 200	8 320	8 430	8 540	8 950	9 080	9 180		
6 400	6 580	6 700	6 840	6 950																	
6 600	6 720	6 870	7 000	7 140																	
6 860	6 990	7 180	7 300	7 490																	
7 030	7 220	7 340	7 490	7 640																	

Napęd Spin 21

Napęd Spin 41 (SN6041 + SNA30)

Napęd Spin 22

Napęd Spin 41L (SN6041 + SNA6)

Nice Premium i Design ręczne, wymiary specjalne

Charakterystyka bram:

- Gładka powierzchnia sekcji typu Silk od strony zewnętrznej,
- Wewnątrz przetłoczenia wąskie. Struktura **Stucco** - Premium, **gładka** - Design,
- Segmenty wykonane z blachy stalowej o grubości 0,5 mm, ocynkowanej ogniowo, powleczonej poliuretanem,
- Wypełnienie sekcji stanowi bezfreonowa pianka poliuretanowa o grubości ok. 40 mm,
- Konstrukcja nośna stalowa, ocynkowana ogniowo,
- System wyważania na sprężynach skrętnych testowanych na min. 15 000 cykli,
- Brama standardowo wyposażona w zabezpieczenie w przypadku pęknięcia sprężyn,
- Bezpieczna konstrukcja sekcji uniemożliwiająca przycięcie palców od strony zewnętrznej i wewnętrznej, zarówno podczas otwierania, jak i zamykania bramy,
- W bramach o szerokości pow. 4750 mm stosowane są profile usztywniające,
- Zamek jednostronny z klamką zewnętrzną w kolorze czarnym,
- Brama ręczna bez rygla wewnętrznego,
- Zamek umieszczony po lewej stronie bramy patrząc od zewnątrz (opis strona 43).

Gwarancja: Bramy - 24 miesiące od daty sprzedaży.

Wymiary specjalne - uwagi:

- Cena wymiarów pośrednich wg najbliższego, **wyższego** przedziału wymiarowego,
- Minimalna dostępna szerokość na zamówienie 2000, wysokość 1700 mm,
- Wysokość bramy uzyskiwana jest poprzez regulację wysokości dolnej i górnej sekcji.

Opcje dodatkowe str. 41

Kolory podstawowe (Silk)



Dowolny kolor RAL (Silk) - z wyłączeniem kolorów perłowych fluorescencyjnych i metalizowanych

Dekory drewnopodobne (Silk) - Grupa I

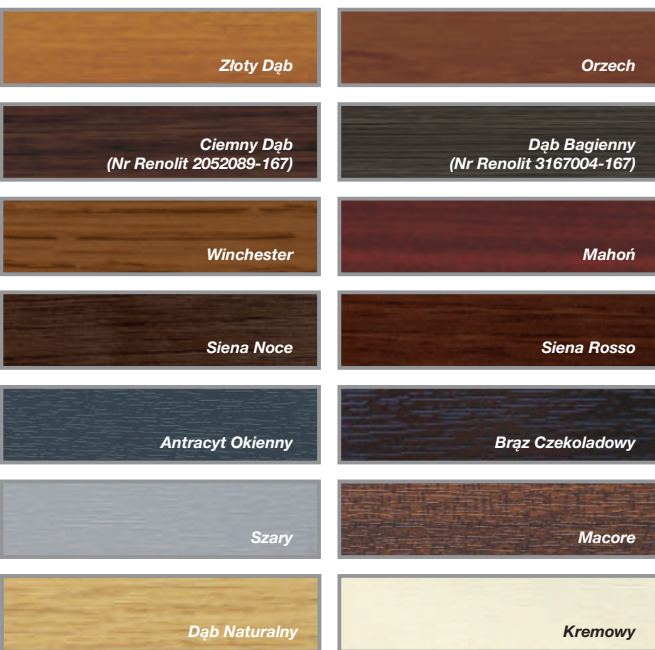

Dekory drewnopodobne (Silk) - Grupa II



Tabela z wymiarami bram ręcznych - kolory podstawowe - ceny netto

		Szerokość (mm) - Dostępność co 10 mm								
		2000-2200	2210-2300	2310-2400	2410-2500	2510-2600	2610-2700	2710-2800	2810-2900	2910-3000
Wysokość (mm) Dostępność co 10 mm	1700-2000	3 030	3 100	3 170	3 250	3 340	3 440	3 490	3 590	3 720
	2010-2125	3 100	3 170	3 240	3 350	3 450	3 510	3 590	3 690	3 790
	2130-2250	3 170	3 270	3 340	3 430	3 510	3 600	3 680	3 770	3 910
	2260-2375	3 370	3 480	3 570	3 670	3 750	3 850	3 930	4 040	4 120
	2380-2500	3 580	3 680	3 770	3 880	3 980	4 090	4 160	4 290	4 400
	2510-2625	3 690	3 770	3 880	3 980	4 100	4 170	4 290	4 430	4 510
	2630-2750	3 740	3 860	3 960	4 080	4 160	4 270	4 400	4 500	4 620
	2760-2875	3 930	4 040	4 120	4 260	4 350	4 470	4 570	4 790	4 870
	2880-3000	4 050	4 170	4 250	4 360	4 490	4 620	4 790	4 940	5 020

Tabela z wymiarami bram ręcznych - dowolny kolor z palety RAL* - ceny netto

		Szerokość (mm) - Dostępność co 10 mm								
		2000-2200	2210-2300	2310-2400	2410-2500	2510-2600	2610-2700	2710-2800	2810-2900	2910-3000
Wysokość (mm) Dostępność co 10 mm	1700-2000	3 430	3 520	3 610	3 710	3 810	3 930	4 000	4 120	4 270
	2010-2125	3 530	3 610	3 710	3 840	3 950	4 040	4 130	4 250	4 380
	2130-2250	3 620	3 740	3 830	3 940	4 050	4 150	4 250	4 380	4 530
	2260-2375	3 850	3 980	4 090	4 210	4 310	4 430	4 540	4 670	4 770
	2380-2500	4 080	4 200	4 320	4 450	4 570	4 700	4 800	4 960	5 080
	2510-2625	4 210	4 320	4 450	4 570	4 720	4 820	4 970	5 120	5 220
	2630-2750	4 290	4 430	4 560	4 700	4 810	4 950	5 100	5 220	5 370
	2760-2875	4 510	4 650	4 750	4 920	5 020	5 180	5 300	5 550	5 650
	2880-3000	4 650	4 800	4 910	5 040	5 190	5 360	5 560	5 730	5 830

* Z wyłączeniem kolorów perłowych, fluorescencyjnych i metalizowanych.

Tabela z wymiarami bram ręcznych - Dekory Grupa I - ceny netto

		Szerokość (mm) - Dostępność co 10 mm								
		2000-2200	2210-2300	2310-2400	2410-2500	2510-2600	2610-2700	2710-2800	2810-2900	2910-3000
Wysokość (mm) Dostępność co 10 mm	1700-2000	3 370	3 460	3 540	3 640	3 730	3 860	3 930	4 040	4 190
	2010-2125	3 470	3 550	3 640	3 750	3 880	3 960	4 050	4 170	4 290
	2130-2250	3 550	3 670	3 750	3 870	3 970	4 080	4 170	4 280	4 440
	2260-2375	3 770	3 910	4 010	4 130	4 230	4 350	4 450	4 580	4 680
	2380-2500	4 000	4 120	4 240	4 370	4 480	4 610	4 710	4 870	4 980
	2510-2625	4 130	4 240	4 370	4 490	4 630	4 730	4 880	5 030	5 120
	2630-2750	4 210	4 350	4 470	4 610	4 720	4 860	5 000	5 120	5 260
	2760-2875	4 420	4 560	4 660	4 820	4 930	5 080	5 200	5 450	5 550
	2880-3000	4 570	4 710	4 810	4 940	5 100	5 250	5 460	5 620	5 720

Tabela z wymiarami bram ręcznych - Dekory Grupa II - ceny netto

		Szerokość (mm) - Dostępność co 10 mm								
		2000-2200	2210-2300	2310-2400	2410-2500	2510-2600	2610-2700	2710-2800	2810-2900	2910-3000
Wysokość (mm) Dostępność co 10 mm	1700-2000	3 610	3 720	3 810	3 930	4 030	4 160	4 240	4 370	4 530
	2010-2125	3 730	3 830	3 930	4 060	4 180	4 280	4 390	4 510	4 650
	2130-2250	3 840	3 960	4 060	4 170	4 290	4 420	4 520	4 650	4 810
	2260-2375	4 070	4 210	4 320	4 460	4 580	4 700	4 820	4 970	5 070
	2380-2500	4 310	4 450	4 580	4 710	4 850	4 990	5 100	5 260	5 400
	2510-2625	4 460	4 580	4 720	4 860	5 010	5 120	5 270	5 450	5 560
	2630-2750	4 550	4 700	4 830	5 000	5 120	5 260	5 430	5 560	5 720
	2760-2875	4 770	4 930	5 040	5 220	5 330	5 510	5 650	5 910	6 020
	2880-3000	4 940	5 100	5 210	5 360	5 530	5 700	5 920	6 100	6 210

Premium i Design ręczne, wymiary specjalne

Szerokość (mm) - Dostępność co 10 mm

3010-3100	3110-3200	3210-3300	3310-3400	3410-3500	3510-3600	3610-3700	3710-3800	3810-3900	3910-4000	4010-4100	4110-4200	4210-4300	4310-4400	4410-4500	4510-4600	4610-4700	4710-4800	4810-4900	4910-5000	5010-5250	5260-5500
3 780	3 860	3 960	4 030	4 110	4 170	4 270	4 350	4 440	4 510	4 590	4 680	4 920	4 980	5 060	5 130	5 210	5 540	5 630	5 700	6 080	6 290
3 910	3 990	4 060	4 130	4 240	4 300	4 400	4 470	4 550	4 770	4 850	4 930	5 040	5 110	5 180	5 310	5 380	5 660	5 760	5 810	6 210	6 430
4 020	4 100	4 180	4 260	4 360	4 440	4 570	4 730	4 800	4 910	4 990	5 120	5 210	5 290	5 360	5 450	5 510	5 800	5 970	6 030	6 440	6 660
4 230	4 320	4 420	4 490	4 630	4 810	4 890	4 990	5 080	5 200	5 310	5 370	5 480	5 540	5 640	5 780	5 850	6 150	6 260	6 320		
4 490	4 570	4 690	4 890	4 980	5 080	5 170	5 320	5 410	5 480	5 660	5 670	5 780	5 930	6 020	6 100	6 170	6 570	6 680	6 750		
4 630	4 790	4 890	4 990	5 060																	
4 790	4 890	5 000	5 100	5 210																	
5 020	5 110	5 270	5 370	5 520																	
5 130	5 300	5 390	5 500	5 620																	

Szerokość (mm) - Dostępność co 10 mm

3010-3100	3110-3200	3210-3300	3310-3400	3410-3500	3510-3600	3610-3700	3710-3800	3810-3900	3910-4000	4010-4100	4110-4200	4210-4300	4310-4400	4410-4500	4510-4600	4610-4700	4710-4800	4810-4900	4910-5000	5010-5250	5260-5500
4 360	4 440	4 560	4 650	4 740	4 830	4 950	5 030	5 150	5 230	5 340	5 450	5 700	5 780	5 880	5 980	6 070	6 420	6 530	6 610	7 040	7 300
4 510	4 610	4 700	4 780	4 920	5 010	5 110	5 210	5 300	5 550	5 640	5 740	5 870	5 970	6 050	6 200	6 280	6 590	6 710	6 780	7 220	7 500
4 650	4 750	4 870	4 960	5 070	5 180	5 330	5 520	5 600	5 720	5 830	5 990	6 090	6 190	6 270	6 390	6 480	6 790	6 970	7 060	7 510	7 790
4 900	5 020	5 130	5 220	5 390	5 590	5 680	5 810	5 930	6 070	6 200	6 270	6 410	6 500	6 620	6 780	6 860	7 190	7 320	7 410		
5 190	5 300	5 450	5 650	5 770	5 900	6 010	6 190	6 300	6 390	6 600	6 630	6 760	6 940	7 040	7 140	7 240	7 660	7 790	7 890		
5 370	5 560	5 670	5 800	5 900																	
5 570	5 680	5 820	5 960	6 090																	
5 820	5 950	6 140	6 250	6 440																	
5 980	6 170	6 290	6 430	6 580																	

Szerokość (mm) - Dostępność co 10 mm

3010-3100	3110-3200	3210-3300	3310-3400	3410-3500	3510-3600	3610-3700	3710-3800	3810-3900	3910-4000	4010-4100	4110-4200	4210-4300	4310-4400	4410-4500	4510-4600	4610-4700	4710-4800	4810-4900	4910-5000	5010-5250	5260-5500
4 270	4 360	4 470	4 560	4 650	4 740	4 860	4 940	5 050	5 130	5 240	5 340	5 590	5 670	5 760	5 850	5 960	6 290	6 400	6 490	6 910	7 160
4 430	4 520	4 610	4 700	4 820	4 910	5 020	5 110	5 200	5 440	5 540	5 630	5 750	5 850	5 940	6 080	6 170	6 470	6 590	6 660	7 090	7 350
4 570	4 660	4 770	4 870	4 980	5 080	5 230	5 420	5 500	5 610	5 720	5 880	5 980	6 070	6 160	6 260	6 350	6 660	6 830	6 920	7 360	7 640
4 800	4 930	5 040	5 120	5 280	5 490	5 570	5 700	5 810	5 950	6 080	6 160	6 280	6 380	6 490	6 650	6 740	7 050	7 180	7 270		
5 090	5 200	5 340	5 550	5 670	5 780	5 900	6 070	6 180	6 260	6 480	6 510	6 640	6 800	6 910	7 010	7 110	7 520	7 650	7 740		
5 260	5 460	5 560	5 690	5 780																	
5 470	5 580	5 720	5 840	5 980																	
5 710	5 830	6 030	6 140	6 310																	
5 870	6 060	6 170	6 300	6 460																	

Szerokość (mm) - Dostępność co 10 mm

3010-3100	3110-3200	3210-3300	3310-3400	3410-3500	3510-3600	3610-3700	3710-3800	3810-3900	3910-4000	4010-4100	4110-4200	4210-4300	4310-4400	4410-4500	4510-4600	4610-4700	4710-4800	4810-4900	4910-5000	5010-5250	5260-5500
4 620	4 710	4 830	4 940	5 050	5 140	5 260	5 360	5 480	5 580	5 690	5 800	6 060	6 160	6 260	6 360	6 470	6 820	6 940	7 040	7 480	7 760
4 790	4 900	5 000	5 100	5 230	5 320	5 450	5 550	5 660	5 910	6 010	6 120	6 250	6 360	6 460	6 620	6 710	7 030	7 150	7 240	7 700	8 000
4 960	5 060	5 180	5 280	5 410	5 520	5 680	5 880	5 980	6 110	6 220	6 390	6 510	6 610	6 710	6 820	6 930	7 250	7 440	7 530	8 010	8 310
5 210	5 340	5 470	5 560	5 740	5 960	6 060	6 200	6 310	6 470	6 610	6 700	6 840	6 940	7 070	7 240	7 340	7 670	7 810	7 920		
5 520	5 640	5 790	6 020	6 150	6 280	6 410	6 590	6 710	6 810	7 040	7 080	7 220	7 400	7 520	7 630	7 740	8 170	8 310	8 430		
5 710	5 920	6 040	6 180	6 280																	
5 940	6 060	6 210	6 350	6 500																	
6 200	6 340	6 550	6 670	6 860																	
6 380	6 580	6 710	6 860	7 030																	

Nice Premium i Design automatyczne, wymiary specjalne

Charakterystyka bram:

- Gładka powierzchnia sekcji typu Silk od strony zewnętrznej,
- Wewnątrz przetłoczenia wąskie. Struktura **Stucco** - Premium, **gładka** - Design,
- Segmenty wykonane z blachy stalowej o grubości 0,5 mm, ocynkowanej ogniowo, powleczonej poliestrem,
- Wypełnienie sekcji stanowi bezfreonowa pianka poliuretanowa o grubości ok. 40 mm,
- Konstrukcja nośna stalowa, ocynkowana ogniowo,
- System wyważania na sprężynach skrętnych testowanych na min. 15 000 cykli,
- Brama standardowo wyposażona w zabezpieczenie w przypadku pęknięcia sprężyn,
- Bezpieczna konstrukcja sekcji uniemożliwiająca przycięcie palców od strony zewnętrznej i wewnętrznej, zarówno podczas otwierania, jak i zamykania bramy,
- W bramach o szerokości pow. 4750 mm stosowane są profile usztywniające,
- Bez klamki zewnętrznej i zamka,
- Wewnętrzny rygiel blokujący,
- **Przy wyborze opcji „Klamka zewnętrzna z zamkiem” brama w konfiguracji bez zewnętrzny rygiel blokujący.**

Gwarancja: Bramy i napędy - 24 miesiące od daty sprzedaży. Szczegóły w karcie gwarancyjnej Nice.

Wymiary specjalne - uwagi:

- Cena wymiarów pośrednich wg najbliższego, **wyższego** przedziału wymiarowego,
- Minimalna dostępna szerokość na zamówienie 2000, wysokość 1700 mm,
- Wysokość bramy uzyskiwana jest poprzez regulację wysokości dolnej i górnej sekcji,
- Charakterystyka zastosowanych napędów str. 40

Opcje dodatkowe str. 41

Kolory podstawowe (Silk)



Dowolny kolor RAL (Silk) - z wyłączeniem kolorów perłowych fluorescencyjnych i metalizowanych

Dekory drewnopodobne (Silk) - Grupa I



Dekory drewnopodobne (Silk) - Grupa II



Tabela z wymiarami bram automatycznych - kolory podstawowe - ceny netto

		Szerokość (mm) - Dostępność co 10 mm								
		2000-2200	2210-2300	2310-2400	2410-2500	2510-2600	2610-2700	2710-2800	2810-2900	2910-3000
Wysokość (mm) Dostępność co 10 mm	1700-2000	3 660	3 740	3 800	3 900	3 970	4 070	4 130	4 220	4 360
	2010-2125	3 740	3 800	3 890	3 980	4 080	4 150	4 220	4 320	4 440
	2130-2250	3 800	3 910	3 970	4 060	4 150	4 230	4 310	4 420	4 550
	2260-2375*	4 010	4 110	4 200	4 300	4 400	4 480	4 570	4 680	4 750
	2380-2500	4 550	4 640	4 740	4 850	4 940	5 050	5 130	5 260	5 370
	2510-2625	4 650	4 740	4 850	4 940	5 060	5 140	5 260	5 400	5 470
	2630-2750	4 710	4 820	4 920	5 040	5 130	5 240	5 370	5 460	5 580
	2760-2875	4 900	5 010	5 090	5 230	5 300	5 440	5 540	5 760	5 830
	2880-3000	5 020	5 140	5 220	5 310	5 450	5 580	5 760	5 910	5 980

* Dopłata do bramy automatycznej - szczegóły strona 41

Tabela z wymiarami bram automatycznych - dowolny kolor z palety RAL** - ceny netto

		Szerokość (mm) - Dostępność co 10 mm								
		2000-2200	2210-2300	2310-2400	2410-2500	2510-2600	2610-2700	2710-2800	2810-2900	2910-3000
Wysokość (mm) Dostępność co 10 mm	1700-2000	4 060	4 160	4 240	4 350	4 450	4 560	4 640	4 750	4 910
	2010-2125	4 160	4 250	4 350	4 470	4 590	4 670	4 760	4 890	5 020
	2130-2250	4 250	4 380	4 470	4 570	4 680	4 790	4 890	5 010	5 160
	2260-2375*	4 480	4 610	4 720	4 850	4 960	5 060	5 170	5 300	5 410
	2380-2500	5 050	5 170	5 290	5 420	5 540	5 670	5 760	5 930	6 050
	2510-2625	5 180	5 290	5 420	5 540	5 680	5 780	5 940	6 090	6 190
	2630-2750	5 260	5 400	5 520	5 670	5 780	5 920	6 060	6 190	6 330
	2760-2875	5 470	5 610	5 710	5 890	5 990	6 150	6 270	6 520	6 620
	2880-3000	5 620	5 760	5 880	6 000	6 160	6 320	6 530	6 690	6 800

* Dopłata do bramy automatycznej - szczegóły strona 41

** Z wyłączeniem kolorów perłowych, fluorescencyjnych i metalizowanych.

Tabela z wymiarami bram automatycznych - Dekory Grupa I - ceny netto

		Szerokość (mm) - Dostępność co 10 mm								
		2000-2200	2210-2300	2310-2400	2410-2500	2510-2600	2610-2700	2710-2800	2810-2900	2910-3000
Wysokość (mm) Dostępność co 10 mm	1700-2000	3 990	4 080	4 160	4 260	4 370	4 480	4 550	4 660	4 810
	2010-2125	4 090	4 170	4 260	4 390	4 500	4 580	4 680	4 790	4 920
	2130-2250	4 170	4 290	4 380	4 490	4 590	4 700	4 790	4 920	5 060
	2260-2375*	4 400	4 530	4 630	4 750	4 860	4 970	5 080	5 200	5 300
	2380-2500	4 950	5 070	5 190	5 310	5 430	5 560	5 660	5 810	5 930
	2510-2625	5 080	5 190	5 310	5 440	5 580	5 680	5 810	5 980	6 070
	2630-2750	5 160	5 290	5 420	5 560	5 670	5 800	5 950	6 070	6 210
	2760-2875	5 370	5 510	5 610	5 770	5 880	6 030	6 150	6 400	6 500
	2880-3000	5 510	5 660	5 760	5 890	6 040	6 200	6 400	6 570	6 670

* Dopłata do bramy automatycznej - szczegóły strona 41

Tabela z wymiarami bram automatycznych - Dekory Grupa II - ceny netto

		Szerokość (mm) - Dostępność co 10 mm								
		2000-2200	2210-2300	2310-2400	2410-2500	2510-2600	2610-2700	2710-2800	2810-2900	2910-3000
Wysokość (mm) Dostępność co 10 mm	1700-2000	4 250	4 360	4 450	4 560	4 670	4 790	4 880	5 000	5 160
	2010-2125	4 370	4 460	4 570	4 690	4 820	4 920	5 020	5 150	5 280
	2130-2250	4 470	4 600	4 690	4 810	4 930	5 050	5 150	5 280	5 450
	2260-2375*	4 700	4 850	4 970	5 100	5 210	5 330	5 460	5 600	5 710
	2380-2500	5 280	5 420	5 550	5 680	5 810	5 960	6 070	6 230	6 360
	2510-2625	5 430	5 550	5 680	5 810	5 980	6 090	6 240	6 420	6 530
	2630-2750	5 520	5 660	5 800	5 960	6 090	6 230	6 390	6 530	6 680
	2760-2875	5 740	5 900	6 010	6 190	6 300	6 480	6 610	6 870	6 990
	2880-3000	5 900	6 060	6 180	6 320	6 490	6 660	6 890	7 070	7 180

* Dopłata do bramy automatycznej - szczegóły strona 41

Premium i Design automatyczne, wymiary specjalne

Szerokość (mm) - Dostępność co 10 mm

3010-3100	3110-3200	3210-3300	3310-3400	3410-3500	3510-3600	3610-3700	3710-3800	3810-3900	3910-4000	4010-4100	4110-4200	4210-4300	4310-4400	4410-4500	4510-4600	4610-4700	4710-4800	4810-4900	4910-5000	5010-5250	5260-5500
4 430	4 490	4 590	4 670	4 740	4 810	4 910	4 980	5 080	5 140	5 230	5 310	5 550	5 620	5 690	6 100	6 180	6 510	6 600	6 660	7 050	7 260
4 550	4 620	4 700	4 760	4 880	4 950	5 030	5 110	5 180	5 410	5 490	5 560	5 670	5 750	5 810	6 270	6 340	6 630	6 730	6 780	7 170	7 400
4 650	4 730	4 820	4 900	4 990	5 080	5 210	5 380	5 440	5 540	5 630	5 760	5 840	5 930	5 990	6 410	6 480	6 770	6 930	7 000	7 400	7 630
4 870	4 970	5 050	5 120	5 260	5 450	5 520	5 630	5 710	5 830	5 950	6 000	6 110	6 180	6 280	6 750	6 810	7 120	7 220	7 290		
5 450	5 540	5 660	5 840	5 950	6 050	6 130	6 280	6 380	6 450	6 630	6 850	6 970	7 110	7 190	7 270	7 350	7 750	7 850	7 940		
5 590	5 760	5 840	5 960	6 030																	
5 760	5 840	5 970	6 070	6 180																	
5 980	6 080	6 240	6 330	6 490																	
6 100	6 260	6 350	6 470	6 590																	

Napęd Spin 21
 Napęd Spin 22
 Napęd Spin 41 (SN6041 + SNA30)
 Napęd Spin 41L (SN6041 + SNA6)

Szerokość (mm) - Dostępność co 10 mm

3010-3100	3110-3200	3210-3300	3310-3400	3410-3500	3510-3600	3610-3700	3710-3800	3810-3900	3910-4000	4010-4100	4110-4200	4210-4300	4310-4400	4410-4500	4510-4600	4610-4700	4710-4800	4810-4900	4910-5000	5010-5250	5260-5500
4 990	5 070	5 190	5 280	5 390	5 470	5 580	5 670	5 780	5 880	5 980	6 080	6 330	6 420	6 520	6 940	7 040	7 380	7 490	7 580	8 000	8 260
5 140	5 240	5 330	5 430	5 560	5 640	5 740	5 840	5 940	6 180	6 270	6 380	6 510	6 600	6 680	7 170	7 250	7 560	7 680	7 750	8 190	8 470
5 290	5 390	5 500	5 600	5 700	5 810	5 970	6 150	6 240	6 350	6 470	6 620	6 730	6 820	6 920	7 350	7 440	7 760	7 940	8 020	8 480	8 750
5 540	5 660	5 760	5 850	6 020	6 230	6 310	6 450	6 560	6 700	6 830	6 920	7 050	7 130	7 250	7 750	7 830	8 150	8 280	8 370		
6 150	6 260	6 420	6 620	6 740	6 860	6 980	7 150	7 260	7 350	7 570	7 810	7 950	8 110	8 220	8 320	8 430	8 840	8 980	9 080		
6 330	6 530	6 640	6 770	6 860																	
6 540	6 650	6 790	6 920	7 060																	
6 790	6 920	7 110	7 220	7 410																	
6 950	7 140	7 250	7 400	7 540																	

Napęd Spin 21
 Napęd Spin 22
 Napęd Spin 41 (SN6041 + SNA30)
 Napęd Spin 41L (SN6041 + SNA6)

Szerokość (mm) - Dostępność co 10 mm

3010-3100	3110-3200	3210-3300	3310-3400	3410-3500	3510-3600	3610-3700	3710-3800	3810-3900	3910-4000	4010-4100	4110-4200	4210-4300	4310-4400	4410-4500	4510-4600	4610-4700	4710-4800	4810-4900	4910-5000	5010-5250	5260-5500
4 900	4 980	5 090	5 180	5 280	5 370	5 480	5 560	5 670	5 760	5 870	5 970	6 210	6 290	6 390	6 800	6 910	7 240	7 340	7 440	7 850	8 110
5 050	5 140	5 230	5 320	5 450	5 530	5 640	5 730	5 820	6 060	6 160	6 250	6 390	6 480	6 560	7 030	7 120	7 420	7 530	7 610	8 040	8 300
5 190	5 280	5 400	5 490	5 600	5 700	5 850	6 040	6 120	6 240	6 340	6 500	6 600	6 700	6 780	7 210	7 290	7 610	7 780	7 860	8 310	8 590
5 430	5 550	5 660	5 740	5 910	6 110	6 200	6 320	6 440	6 580	6 700	6 780	6 910	7 000	7 110	7 600	7 690	8 000	8 130	8 210		
6 040	6 150	6 290	6 500	6 620	6 730	6 840	7 020	7 130	7 210	7 430	7 660	7 790	7 960	8 070	8 160	8 260	8 670	8 800	8 900		
6 210	6 400	6 510	6 640	6 730																	
6 420	6 520	6 670	6 780	6 930																	
6 660	6 780	6 980	7 090	7 260																	
6 810	7 010	7 120	7 250	7 400																	

Napęd Spin 21
 Napęd Spin 22
 Napęd Spin 41 (SN6041 + SNA30)
 Napęd Spin 41L (SN6041 + SNA6)

Szerokość (mm) - Dostępność co 10 mm

3010-3100	3110-3200	3210-3300	3310-3400	3410-3500	3510-3600	3610-3700	3710-3800	3810-3900	3910-4000	4010-4100	4110-4200	4210-4300	4310-4400	4410-4500	4510-4600	4610-4700	4710-4800	4810-4900	4910-5000	5010-5250	5260-5500
5 250	5 340	5 470	5 580	5 680	5 770	5 900	5 990	6 120	6 210	6 320	6 440	6 700	6 790	6 900	7 330	7 440	7 790	7 910	8 000	8 450	8 730
5 430	5 530	5 640	5 730	5 880	5 970	6 080	6 190	6 290	6 540	6 650	6 750	6 900	7 000	7 090	7 580	7 680	8 000	8 120	8 200	8 670	8 960
5 590	5 690	5 810	5 920	6 040	6 160	6 320	6 520	6 610	6 740	6 860	7 020	7 140	7 250	7 340	7 790	7 880	8 220	8 400	8 500	8 980	9 280
5 840	5 980	6 100	6 200	6 380	6 590	6 690	6 830	6 960	7 110	7 250	7 330	7 480	7 580	7 710	8 210	8 310	8 640	8 780	8 880		
6 490	6 610	6 760	6 990	7 120	7 250	7 370	7 560	7 680	7 780	8 000	8 260	8 400	8 580	8 700	8 810	8 930	9 350	9 500	9 610		
6 680	6 890	7 010	7 150	7 250																	
6 900	7 030	7 180	7 310	7 470																	
7 170	7 300	7 510	7 640	7 830																	
7 340	7 550	7 680	7 820	7 990																	

Napęd Spin 21
 Napęd Spin 22
 Napęd Spin 41 (SN6041 + SNA30)
 Napęd Spin 41L (SN6041 + SNA6)

Nice Napędy do bram automatycznych

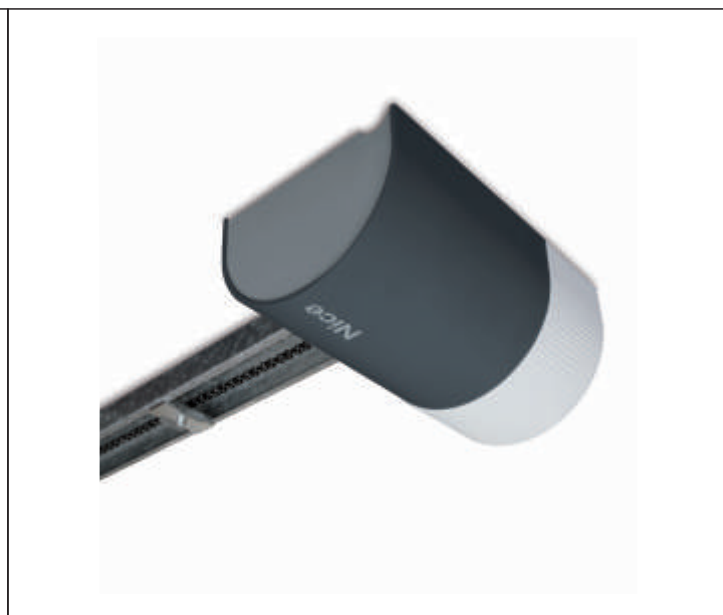

Kompletacja napędów w bramach automatycznych:

SPIN21



- Zastosowanie w bramach automatycznych do 4500x2375 mm (wysokość 2375 mm ze standardowym nadprożem),
- Siłownik o sile uciągu 650N,
- Jednoelementowa szyna prowadząca o dł. 3 m z paskiem zbrojonym,
- Centrala sterująca BLUEBUS,
- Droga radiowa FLOR, pilot FLO2RE - 1 szt.,
- Oświetlenie – żarówka 12V, o mocy 21 W,
- Tryb uśpienia w stanie spoczynku,

- Amperometryczny system wykrywania przeszkody,
- Zwolnienie prędkości podczas otwierania i zamykania bramy,
- Współpraca z fotokomórkami EPMB (opcja).

SPIN22



- Zastosowanie w bramach automatycznych do szerokości 4200 mm i wysokości ponad 2375 mm, oraz w bramach do szerokości 4500 i wysokości 2375 mm z obniżonym nadprożem,
- Siłownik o sile uciągu 650N,
- Dwuelementowa szyna prowadząca 3 m + 1 m z paskiem zbrojonym,
- Centrala sterująca BLUEBUS,

- Droga radiowa FLOR, pilot FLO2RE - 1 szt.,
- Oświetlenie – żarówka 12V o mocy 21W,
- Tryb uśpienia w stanie spoczynku,
- Amperometryczny system wykrywania przeszkody,
- Zwolnienie prędkości podczas otwierania i zamykania bramy,
- Współpraca z fotokomórkami EPMB (opcja).

SPIN 41 / 41L



- Zastosowanie w bramach automatycznych:
 - SPIN41 od 4510x1700 mm do 5500x2375 mm (wys. 2375 mm tylko z prowadzeniem STH)
 - SPIN41L szer. od 4210 mm i wys. ponad 2375 mm oraz wys. 2375 mm z prowadz. LH,
- Siłownik SN6041 o sile uciągu 1000N,
- Jednoelementowa szyna prowadząca SNA30 o dł. 3 m z paskiem zbrojonym (SPIN40),
- Dwuelementowa szyna prowadząca SNA6

- o dł. 3m + 1m z paskiem zbrojonym (SPIN41L),
- Centrala sterująca BLUEBUS,
- Droga radiowa FLOR, pilot FLO2RE - 1 szt.,
- Oświetlenie – żarówka 230V, o mocy 40W,
- Współpraca z akumulatorem PS124 (opcja),
- Tryb uśpienia w stanie spoczynku,
- Amperometryczny system wykrywania przeszkody,
- Zwolnienie prędkości podczas otwierania i zamykania bramy,
- Współpraca z fotokomórkami EPMB (opcja).

SHEL 75 / 75L



- Zastosowanie w bramach automatycznych:
 - SHEL 75 do szer. 4000 mm i do wys. 2250 mm,
 - SHEL 75L w bramach o wys. 2375 mm i szer. do 4000 mm,
- Siłownik o sile uciągu 750N,
- Jednoelementowa szyna prowadząca o dł. 2850 mm z łańcuchem (SHEL 75), z przedłużeniem szyny 1 m z łańcuchem i spinką SH1 (SHEL 75L),
- Wbudowana centrala sterująca,

- Zintegrowany radiodiodniak FLO/FLOR/SMILO,
- Amperometryczny system wykrywania przeszkody,
- Piloty 4-kanalowe FLO4RE – 2 szt.,
- Wbudowane oświetlenie,
- Częściowe otwieranie,
- Współpraca z fotokomórkami BF/EPM (opcja).

OVO (KINGgates)



- Zastosowanie w bramach automatycznych Simple Classic do 3500x2000 mm,
- Siłownik o sile uciągu 550N,
- Jednoelementowa szyna prowadząca GRO13 o dł. 3 m z paskiem zbrojonym,
- Centrala sterująca Star OVO,
- Wbudowany radiodiodniak (433,92 MHz) kompatybilny ze wszystkimi pilotami KINGgates
- Pilot 4-kanalowy STYLO 4K – 1 szt.,
- Wbudowane oświetlenie – żarówka 12V (21W),

- Autoprogramowanie,
- Amperometryczny system wykrywania przeszkody,
- Zwolnienie prędkości podczas otwierania i zamykania bramy,
- Współpraca z fotokomórkami VIKY 30 (opcja).

ROLLS 700/1200 (KINGgates)



- Zastosowanie w bramach automatycznych Simple Classic 3500x2125 mm - 5000x2250 mm (Rolls 700), 5250x2000 - 5500x2250 mm (Rolls 1200),
- Siłownik o sile uciągu 700N/1200N,
- Jednoelementowa szyna prowadząca GRB3 o dł. 3 m z paskiem zbrojonym,
- Centrala sterująca GDO 100,
- Wbudowany radiodiodniak (433,92 MHz) kompatybilny ze wszystkimi pilotami KINGgates

- Pilot 4-kanalowy STYLO 4K – 1 szt.,
- Wbudowane oświetlenie – żarówka 230V (15W),
- Innowacyjny system wysprężniania ręcznego pracujący w trybie automatycznym i ręcznym,
- Opcjonalnie możliwość współpracy z akumulatorem BAT 12K,
- Regulacja prędkości i czułości na przeszkody,
- Regulowane zwolnienie prędkości otwierania i zamykania bramy,
- Współpraca z fotokomórkami VIKY 30 (opcja).

Nice Opcje bram o wymiarach specjalnych

OPCJE BRAM RĘCZNYCH - Dopłaty	cena netto	cena brutto
dwustronne ryglowanie zamka (dopłata do standardowego jednostronnego ryglowania)	179,00	220,17
uchwyt dwustronny w kolorze czarnym	50,00	61,50
przedłużenie wału pod napęd boczny (opcja dostępna także w wymiarach standardowych)	175,00	215,25

OPCJE BRAM RĘCZNYCH - Cena pomniejszona	cena netto	cena brutto
przy zamówieniu bramy ręcznej bez zamka i klamki. W opcji tej brama wyposażona zostanie w rygiel wewnętrzny	-179,00	-220,17

OPCJE BRAM AUTOMATYCZNYCH	cena netto	cena brutto
* dopłata do bramy automatycznej spełniającej jednocześnie dwa warunki: wys. od 2300 mm do 2375 mm oraz obniżone nadproże LH, konieczna zamiana napędu SPIN21 na SPIN22 oraz SPIN41 na SPIN41L:		
- dopłata za siłownik SPIN22 w bramach do szerokości 4500 mm	230,00	282,90
- dopłata za siłownik SPIN41L w bramach o szerokości 4510 mm do 5000 mm	310,00	381,30
klamka zewnętrzna z zamkiem (kolor czarny) - konieczna do wysprzęglania awaryjnego z zewnątrz, przy tej konfiguracji bez rygla wewnętrznego	179,00	220,17
wysprzęglanie awaryjne z zewnątrz:		
- SPA2 (tabela zastosowań - str. 45)	80,00	98,40
- OTA11 (tabela zastosowań - str. 45)	90,00	110,70
FLO2RE pilot 2-kanalowy FLO2RE	80,00	98,40
VR pilot 2-kanalowy VR z uchwytem mocującym	100,00	123,00
FLO4RE pilot 4-kanalowy FLO4RE	90,00	110,70
SMX2R radiodbiornik uniwersalny 2-kanalowy SMX2R	205,00	252,15
EPMB fotokomórki EPMB (Spin)	190,00	233,70
BF fotokomórki BF (Shel)	160,00	196,80
LUCYB lampa sygnalizacyjna LUCYB (z wbudowaną anteną)	100,00	123,00
ELB lampa sygnalizacyjna, 12 V, z wbudowaną anteną 433.92 MHz, BLUEBUS	115,00	141,45

OPCJE DO BRAM RĘCZNYCH I AUTOMATYCZNYCH	cena netto	cena brutto
uchwyt dwustronny w kolorze czarnym	50,00	61,50
dopłata za obniżone nadproże LH (sprężyny skrętne z tyłu) min. 120/130 mm		
- Bramy o szerokości B <= 4500 mm i wysokości H <= 2500 mm	175,00	215,25
- Bramy o szerokości B > 4500 mm i lub wysokości H > 2500 mm	250,00	307,50
dopłata za prowadzenie wysokie H (tylko wymiary specjalne i tylko w bramach bez uchwytu i zamka)	580,00	713,40
- wysokość nadproża: 470 - 1400 mm	- w przypadku bram automatycznych maksymalne HL wynosi 500 mm (konieczne zastosowanie dodatkowego cięgna)	
- maksymalne HL: do 900 mm		
- wartość HL: S (nadproże) minus 260 mm		
- brak możliwości wykonania w bramie z drzwiami serwisowymi		
cięgno do napędu szynowego dla prowadzenia H (maks. HL = 500 mm)	115,00	141,45
rygiel wewnętrzny	35,00	43,05
kątownik do montażu bocznego prowadnicy pionowej (cena za szt.)	8,00	9,84
kątownik perforowany o długości L = 2000 mm	55,00	67,65
uchwyt listwy nadprożowej. Przeznaczenie do nadproży ocieplonych styropianem - maks. 90 mm (optymalne zast. co 50 cm)	10,00	12,30

Pozostałe opcje kolorów klamek i uchwytów - str. 43

Nice Zabudowy górne

ZABUDOWY GÓRNE - Kolory podstawowe	cena netto	cena brutto
zabudowa górna o wysokości 125-400 mm (min. szerokość 1000 mm) - cena za metr bieżący	300,00	369,00

ZABUDOWY GÓRNE - Dowolny kolor RAL*	cena netto	cena brutto
zabudowa górna o wysokości 125-400 mm (min. szerokość 1000 mm) - cena za metr bieżący	335,00	412,05

* z wyłączeniem kolorów perłowych, fluorescencyjnych i metalicznych

ZABUDOWY GÓRNE - Dekory grupa I i II	cena netto	cena brutto
zabudowa górna o wysokości 125-400 mm (min. szerokość 1000 mm) - cena za metr bieżący	405,00	498,15

Nice Drzwi serwisowe

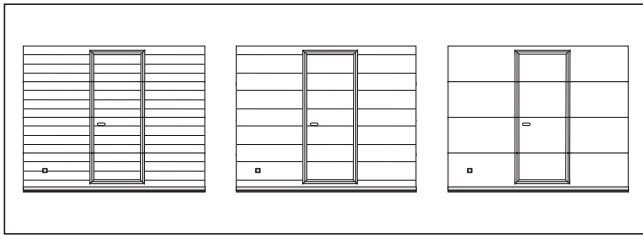

Drzwi serwisowe dostępne są tylko w wymiarach specjalnych i tylko w bramach Classic, Premium, Design (brak możliwości wykonania w bramach z prowadzeniem wysokim H).

- Minimalna wysokość bramy z drzwiami serwisowymi:
 - przy szerokości bramy **do 3000 mm** włącznie - minimalna wysokość bramy **2000 mm**,
 - przy szerokości bramy **powyżej 3000 mm** - minimalna wysokość bramy **2500 mm**,
- Szerokość w świetle przejścia 840 mm pomiędzy ramami i ok. 820 mm przy drzwiach otwartych pod kątem 90°,
- Wysokość w świetle przejścia liczona od poziomu posadzki, uzależniona jest od wys. bramy i układu sekcji (1700-2600 mm),
- Drzwi wyposażone w samozamykacz listwowy i zamek na klucz patentowy z dwustronną wkładką,

- Klamka dwustronna i szyld w kolorze anodowanego aluminium, profile okuć aluminiowe anadowane, próg aluminiowy w kolorze czarnym,
- Umieszczenie drzwi:

próg 90 mm:

- do szerokości 3000 mm, prawa lub lewa strona (minimalna odległość od krawędzi bramy 400 mm) lub na środku skrzydła,
- powyżej 3000 mm szerokości, tylko na środku skrzydła,

próg 20 mm - tylko na środku skrzydła bramy.

- Kierunek otwierania - prawe lub lewe na zewnątrz.

Kod		cena netto	cena brutto
DS90	drzwi serwisowe z progiem 90 mm (maks. szerokość bramy 5000 mm)	2 140,00	2 632,20
DS20	drzwi serwisowe z progiem 20 mm (maks. szerokość bramy 4000 mm), umiejscowienie tylko na środku bramy, od maja 2016 próg o wysokości 26 mm	2 690,00	3 308,70
LR RAL	lakierowanie ramy drzwi serwisowych (bez progów) na kolor RAL*	600,00	738,00
DS900**	wykonanie szer. w świetle przejścia 900 mm pomiędzy ramami (ok. 880 mm przy drzwiach otwartych pod kątem 90°)	220,00	270,60

* z wyłączeniem kolorów perłowych, metalizowanych i fluorescencyjnych

** opcja na zapytanie

Nice Drzwi boczne

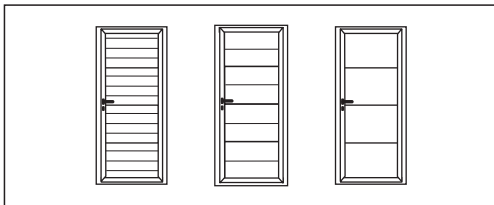

Profile:

- Drzwi jednoskrzydłowe bez przewiązki, otwierane na zewnątrz lub do wewnątrz,
- System profili z przegrodą termiczną (profile trzykomorowe) – aluminium „ciepłe”,
- Kolor ramy skrzydła i ościeżnicy:
Simple Classic Woodgrain:
 - Kolor RAL - obustronne lakierowanie na kolor RAL zgodny z zamówionym kolorem skrzydła,
 - Złoty Dąb - obustronne lakierowanie na kolor RAL 8007,
 - Orzech - obustronne lakierowanie na kolor RAL 8014,
 Drzwi SILK (Classic, Premium, Design):
 - Kolor RAL - obustronne lakierowanie na kolor RAL zgodny z zamówionym kolorem skrzydła,
 - Okleiny Gr. I i Gr. II – strona zewnętrzna w zamówionej okleinie, strona wewnętrzna RAL 9016,
- Uszczelnienie dwustronne montowane na listwy zatrzaskowe,
- Próg aluminiowy z izolacją termiczną, wysokość 20 mm w najwyższym punkcie.

Okucia:

- Zamek z wkładką patentową,
- Zawiasy nawierzchniowe z możliwością regulacji,
- Zawiasy, klamka, szyld w kolorze czarnym.

Wymiary zamówieniowe:

- Minimalne wymiary drzwi 750 x 1800 mm,
- Montaż w otworze (otwieranie na zewnątrz i do wewnątrz):
 - szerokość zamówieniowa = szerokość otworu minus 15 mm,
 - wysokość zamówieniowa = wysokość otworu minus 15 mm,
- Montaż za otworem (otwieranie do wewnątrz):
 - szer. zamówieniowa = szer. otworu plus od 10 do 120 mm,
 - wys. zamówieniowa = wys. otworu plus od 10 do 58 mm,

Wypełnienie:

- Kolor od zewnątrz - zgodny z zamówionym kolorem RAL lub okleiną,
- Kolor od wewnątrz - RAL 9010.

Wymiary światła przejścia:

- szerokość = szerokość zamówieniowa minus 185 mm,
- wysokość = wysokość zamówieniowa minus 82 mm.

Wysokość (mm)		Simple Classic (Woodgrain)			Classic SILK, Premium SILK, Design SILK		
		750-900	901-1100	1101-1200	750-900	901-1100	1101-1200
		1800-2125	Kolor RAL 9016	2 110	2 300	2 550	2 240
Kolor RAL 8014	2 110		2 300	2 550			
Dowolny kolor RAL*	2 660		2 800	3 060	2 740	2 880	3 140
Okleiny grupa I (SILK)					2 840	3 000	3 270
Kolory drewnopodobne WG	2 460		2 600	2 860			
2126-2250	Okleiny grupa II (SILK)				2 990	3 170	3 450
	Kolor RAL 9016	2 260	2 390	2 640	2 320	2 460	2 710
	Kolor RAL 8014	2 260	2 390	2 640			
	Dowolny kolor RAL*	2 740	2 890	3 150	2 820	2 970	3 230
	Okleiny grupa I (SILK)				2 920	3 090	3 370
2251-2400	Kolory drewnopodobne WG	2 550	2 690	2 950			
	Okleiny grupa II (SILK)				3 080	3 260	3 560
	Kolor RAL 9016	2 340	2 470	2 710	2 400	2 540	2 790
	Kolor RAL 8014	2 340	2 470	2 710			
	Dowolny kolor RAL*	2 810	2 970	3 230	2 890	3 050	3 320
2251-2400	Okleiny grupa I (SILK)				3 000	3 170	3 470
	Kolory drewnopodobne WG	2 620	2 780	3 040			
	Okleiny grupa II (SILK)				3 170	3 350	3 660

* z wyłączeniem kolorów perłowych, metalizowanych i fluorescencyjnych

Dopłaty** cena netto cena brutto

SZ DB	samozamykacz drzwi	350,00	430,50
DZ DB	dodatkowy zamek	90,00	110,70
Z3P DB	zamek trzypunktowy (na zapytanie)	480,00	590,40
ZAP-1 DB	zamek antypaniczny (klamka-klamka lub gładko-klamka)	600,00	738,00
ZAP-2 DB	zamek antypaniczny (drażek w kolorze srebrnym)	950,00	1 168,50
GK BD	gałko - klamka czarna (brak możliwości otwarcia drzwi bez klucza od strony zewnętrznej). Stosowana do elektrozaczepu	20,00	24,60
EZ DB	elektrozaczep	220,00	270,60
WPC DB	wkładka patentowa klasy C	340,00	418,20
ST DB	stoper drzwi bocznych, srebrny	270,00	332,10
OK-AN DB	okucia w kolorze anoda srebrna	180,00	221,40
UP/P	ujednoczenie poziomów przetłoczeń do bramy	220,00	270,60
TRZ-ANT	trzępienie antywłamaniowe (3 szt. w komplecie)	120,00	147,60

** zamiana standardowej wersji na wybraną opcję

Nice Okna



Możliwość zastosowania tylko w bramach o wymiarach specjalnych.

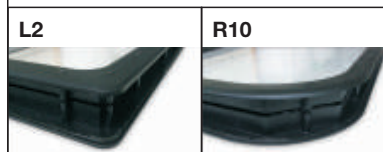

OPCJE OKIEN		cena netto	cena brutto
L2-B	okno prostokątne L2, skręcane, wymiary zewnętrzne 633 x 332 mm, ramka czarna	185,00	227,55
L2-D	okno prostokątne L2, skręcane, wymiary zewnętrzne 633 x 332 mm, ramka dekory drewna Złoty Dąb, Orzech	270,00	332,10
L2-R	okno prostokątne L2, skręcane, wymiary zewnętrzne 633 x 332 mm, ramka jednostronnie lakierowana na kolor RAL (z wyjątkiem: perłowy, metalizowany i fluorescencyjny)	245,00	301,38
R10	okno owalne R10, zatrzaskowe, wymiary zewnętrzne 663 x 343 mm, ramka czarna	255,00	313,65
IP-A	sekcja IP anodowana z podwójną szybą, max. 5000 mm, tylko jako sekcja 3 od dołu	(mb) 260,00	319,80
IP-R	sekcja IP z podwójną szybą, lakierowana jednostronnie na kolor RAL (z wyjątkiem: perłowy, metalizowany i fluorescencyjny), max. 5000 mm, tylko jako sekcja 3 od dołu	(mb) 320,00	393,60

MAKSYMALNA ILOŚĆ OKIEN L2 I R10 W SEKCJI BRAMY				
Szerokość bramy	do 2900 mm	2901 - 3900 mm	3901 - 4500 mm	4501 - 5500 mm
Max. ilość okien	2	3	4	5

ILOŚĆ OKIEN W SEKCJI ALUMINIOWEJ IP				
Szerokość bramy	do 2500 mm	2501 - 3500 mm	3501 - 4500 mm	4501 - 5000 mm
Ilość okien	2	3	4	5

Nice Klamki i uchwyty



Zamek zatrzaskowy wyposażony w jednostronną wkładkę patentową.

Możliwość obsługi od strony zewnętrznej (3 klucze), jak i wewnętrznej (zasuwka).

Od strony zewnętrznej klamka z szyldem wykonane z tworzywa sztucznego w kolorze czarnym.

Od strony wewnętrznej uchwyt z tworzywa sztucznego w kolorze czarnym.

Zamek standardowo montowany po lewej stronie bramy – patrząc od zewnątrz.

W bramach ręcznych w wymiarach standardowych i specjalnych – montowany standardowo.

W bramach automatycznych montowany jako opcja dodatkowa, konieczna w przypadku wysprężlania awaryjnego z zewnątrz.



OPCJE KLAMEK DO BRAM RĘCZNYCH* (modele Classic, Premium, Design)		cena netto	cena brutto
KLAMKA-2R	zamiana na klamkę zewnętrzną w kolorze satynowanym	56,00	68,88
KLAMKA-3R	zamiana na klamkę zewnętrzną w kolorze starego złota	66,00	81,18
OPCJE KLAMEK DO BRAM RĘCZNYCH SIMPLE CLASSIC ORAZ WSZYSTKICH BRAM AUTOMATYCZNYCH*		cena netto	cena brutto
KLAMKA-1A	klamka zewnętrzna z zamkiem w kolorze czarnym	179,00	220,17
KLAMKA-2A	klamka zewnętrzna z zamkiem w kolorze satynowanym	235,00	289,05
KLAMKA-3A	klamka zewnętrzna z zamkiem w kolorze starego złota	245,00	301,35

OPCJE UCHWYTÓW DWUSTRONNYCH W DOLNEJ SEKCJI*		cena netto	cena brutto
UCHWYT1	uchwyt w kolorze czarnym wspomagający otwarcie/zamknięcie ręczne bramy	50,00	61,50
UCHWYT2	uchwyt w kolorze satynowanym wspomagający otwarcie/zamknięcie ręczne bramy	55,00	67,65
UCHWYT3	uchwyt w kolorze starego złota wspomagający otwarcie/zamknięcie ręczne bramy	65,00	79,95

* ceny dotyczą elementów zamawianych łącznie z bramą garażową

Nice Akcesoria



Sterowanie radiowe Flor z kodem dynamicznie zmiennym o częstotliwości 433.92 MHz, 4,5 miliarda kombinacji.

W ofercie Nice piloty:

- 2 - kanałowe FLO2RE, VR,
- 4 - kanałowe FLO4RE.

Sterowanie radiowe Flor nie jest kompatybilne ze sterowaniem radiowym Smilo.

Możliwość zastosowania w sterowaniach napędów do rolet i markiz.

Bezpieczeństwo użytkowania:

Kod dynamicznie zmienny daje wysoki poziom bezpieczeństwa użytkowania, kod niemożliwy do skopiowania.

Sterowanie Flor: zasięg do 200 m z anteną ABFKIT/ABF w terenie otwartym. Czarna obudowa i granatowe przyciski to cecha rozpoznawcza.

Kod		cena netto	cena brutto
FLO2RE	pilot 2-kanałowy, 433.92 MHz	80,00	98,40
FLO4RE	pilot 4-kanałowy, 433.92 MHz	90,00	110,70
VR	pilot 2-kanałowy VERY, 433.92 MHz, z uchwytem mocującym	100,00	123,00
SMX2R	radioodbiornik uniwersalny, 2-kanałowy, 433.92 MHz, pamięć 256 pilotów	205,00	252,15



Lampa sygnalizacyjna. Klasyka wzornictwa i trwałości.

Wbudowaną anteną 433.92 MHz zwiększającą zasięg działania pilotów.

Stopień zabezpieczenia IP44.

Możliwość łatwego zamontowania anteny ABFKIT do lampy.

Lampa sygnalizacyjna ELB, 12 V, z wbudowaną anteną 433.92 MHz, BLUEBUS.

Fotokomórki EPMB do montażu zewnętrznego w technologii BLUEBUS.

Bezpieczeństwo zastosowania: fotokomórki mogą pracować na dwóch poziomach zasięgu - do 15 m i do 30 m.

Wersja bezprzełącznikowa BLUEBUS, EPMB/EPMOB, łatwy i szybki montaż za pomocą przewodu 2-żyłowego, adresowanie fotokomórek za pomocą zworek.

Fotokomórki BF do montażu zewnętrznego.

Technologia przekaźnikowa BF stosowana do urządzeń z klasycznym wejściem FOTO/STOP.

Bezpieczeństwo zastosowania: fotokomórki mogą pracować na dwóch poziomach zasięgu - do 15 m i do 30 m.

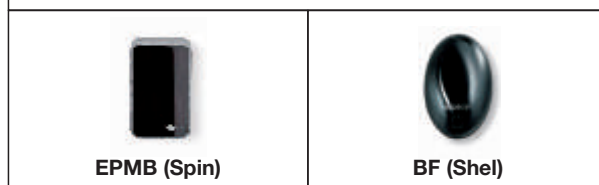

Kod		cena netto	cena brutto
LUCYB	lampa sygnalizacyjna, 12V, z wbudowaną anteną 433.92 MHz, BLUEBUS, pomarańczowa	100,00	123,00
ELB	lampa sygnalizacyjna, 12V, z wbudowaną anteną 433.92 MHz, BLUEBUS	115,00	141,45
EPMB	fotokomórka (nadajnik+odbiornik), BLUEBUS, zasięg 30 m, do Spin	190,00	233,70
BF	fotokomórka (nadajnik+odbiornik), zasięg 30 m, do Shel	160,00	196,80

Nice Akcesoria KINGgates



Sterowanie radiowe STYLO 4K

Fotokomórki VIKY 30

Lampa sygnalizacyjna IDEA 12V Plus i 24V Plus

Radioodbiornik uniwersalny, 2-kanalowy FRED MYO 2



Kod		cena netto	cena brutto
STYLO 4K	pilot 4-kanalowy, 433.92 MHz	65,00	79,95
VIKY 30	para fotokomórek (nadajnik + odbiornik), zasięg do 30 m	180,00	221,40
IDEA 12 PLUS	lampa sygnalizacyjna 12V z wbudowaną anteną zwiększającą zasięg działania pilotów	90,00	110,70
IDEA 24 PLUS	lampa sygnalizacyjna 24V z wbudowaną anteną zwiększającą zasięg działania pilotów	90,00	110,70
FRED MYO 2	radioodbiornik uniwersalny, zewnętrzny, w plastikowej obudowie, 2-kanalowy	190,00	233,70

Nice Tabela zastosowań wysprzęglania SPA 2, OTA11 do napędów Spin oraz Ovo

		Szerokość (mm)																		
		2000	2200	2300	2400	2600	2700	2800	2900	3100	3200	3300	3400	3600	3800	4000	4100	4500	5000	5500
Wysokość (mm)	1700	SPA 2	SPA 2	SPA 2	SPA 2	SPA 2	SPA 2	SPA 2	SPA 2	SPA 2	SPA 2	SPA 2	SPA 2	SPA 2	SPA 2	SPA 2	SPA 2	SPA 2	SPA 2	SPA 2
	1800	SPA 2	SPA 2	SPA 2	SPA 2	SPA 2	SPA 2	SPA 2	SPA 2	SPA 2	SPA 2	SPA 2	SPA 2	SPA 2	SPA 2	SPA 2	SPA 2	SPA 2	SPA 2	SPA 2
	1900	SPA 2	SPA 2	SPA 2	SPA 2	SPA 2	SPA 2	SPA 2	SPA 2	SPA 2	SPA 2	SPA 2	SPA 2	SPA 2	SPA 2	SPA 2	SPA 2	SPA 2	SPA 2	SPA 2
	2000	SPA 2	SPA 2	SPA 2	SPA 2	SPA 2	SPA 2	SPA 2	SPA 2	SPA 2	SPA 2	SPA 2	SPA 2	SPA 2	SPA 2	SPA 2	SPA 2	SPA 2	SPA 2	SPA 2
	2050	SPA 2	SPA 2	SPA 2	SPA 2	SPA 2	SPA 2	SPA 2	SPA 2	SPA 2	SPA 2	SPA 2	SPA 2	SPA 2	SPA 2	SPA 2	SPA 2	SPA 2	SPA 2	SPA 2
	2125	SPA 2	SPA 2	SPA 2	SPA 2	SPA 2	SPA 2	SPA 2	SPA 2	SPA 2	SPA 2	SPA 2	SPA 2	SPA 2	SPA 2	SPA 2	SPA 2	SPA 2	SPA 2	SPA 2
	2175	SPA 2	SPA 2	SPA 2	SPA 2	SPA 2	SPA 2	SPA 2	SPA 2	SPA 2	SPA 2	SPA 2	SPA 2	SPA 2	SPA 2	SPA 2	SPA 2	SPA 2	SPA 2	SPA 2
	2250	SPA 2	SPA 2	SPA 2	SPA 2	SPA 2	SPA 2	SPA 2	SPA 2	SPA 2	SPA 2	SPA 2	SPA 2	SPA 2	SPA 2	SPA 2	SPA 2	SPA 2	SPA 2	SPA 2
	2300	SPA 2	SPA 2	SPA 2	SPA 2	SPA 2	SPA 2	SPA 2	SPA 2	SPA 2	SPA 2	SPA 2	SPA 2	SPA 2	SPA 2	SPA 2	SPA 2	SPA 2	SPA 2	SPA 2
	2375	SPA 2	SPA 2	SPA 2	SPA 2	SPA 2	SPA 2	SPA 2	SPA 2	SPA 2	SPA 2	SPA 2	SPA 2	SPA 2	SPA 2	SPA 2	SPA 2	SPA 2	SPA 2	SPA 2
	2425	SPA 2	SPA 2	SPA 2	SPA 2	SPA 2	SPA 2	SPA 2	SPA 2	SPA 2	SPA 2	SPA 2	SPA 2	SPA 2	SPA 2	SPA 2	SPA 2	SPA 2	SPA 2	SPA 2
	2500	SPA 2	SPA 2	SPA 2	SPA 2	SPA 2	SPA 2	SPA 2	SPA 2	SPA 2	SPA 2	SPA 2	SPA 2	SPA 2	SPA 2	SPA 2	SPA 2	SPA 2	SPA 2	SPA 2
	2550	SPA 2	SPA 2	SPA 2	SPA 2	SPA 2	SPA 2	SPA 2	SPA 2	SPA 2	SPA 2	SPA 2	SPA 2	SPA 2	SPA 2	SPA 2	SPA 2	SPA 2	SPA 2	SPA 2
	2625	SPA 2	SPA 2	SPA 2	SPA 2	SPA 2	SPA 2	SPA 2	SPA 2	SPA 2	SPA 2	SPA 2	SPA 2	SPA 2	SPA 2	SPA 2	SPA 2	SPA 2	SPA 2	SPA 2
	2750	SPA 2	SPA 2	SPA 2	SPA 2	SPA 2	SPA 2	SPA 2	SPA 2	SPA 2	SPA 2	SPA 2	SPA 2	SPA 2	SPA 2	SPA 2	SPA 2	SPA 2	SPA 2	SPA 2
	2875	SPA 2	SPA 2	SPA 2	SPA 2	SPA 2	SPA 2	SPA 2	SPA 2	SPA 2	SPA 2	SPA 2	SPA 2	SPA 2	SPA 2	SPA 2	SPA 2	SPA 2	SPA 2	SPA 2
3000	SPA 2	SPA 2	SPA 2	SPA 2	SPA 2	SPA 2	SPA 2	SPA 2	SPA 2	SPA 2	SPA 2	SPA 2	SPA 2	SPA 2	SPA 2	SPA 2	SPA 2	SPA 2	SPA 2	

SPA 2
 OTA 11

Nice Typy prowadzeń i wymiary montażowe

Dostępne systemy prowadzenia oraz wymiary montażowe i eksploatacyjne:

Nadproże Standard STH
(sprężyny skrętne z przodu)

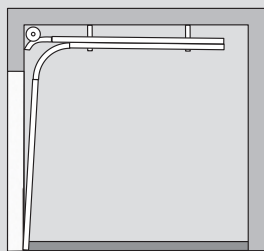

Max wymiary bramy do 3500 x 3000 mm,
5000 x 2500 mm lub 5500 x 2250 mm

Nadproże Obniżone LH
(sprężyny skrętne z tyłu)

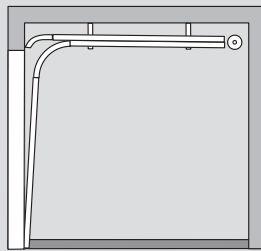

Max wymiary bramy do 3500 x 2750 mm,
5000 x 2500 mm lub 5500 x 2250 mm

Nadproże Wysokie H
(sprężyny skrętne z przodu)

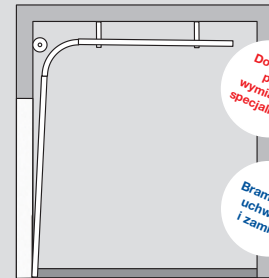

Max wymiary bramy do 3500 x 3000 mm,
5000 x 2500 mm lub 5500 x 2250 mm

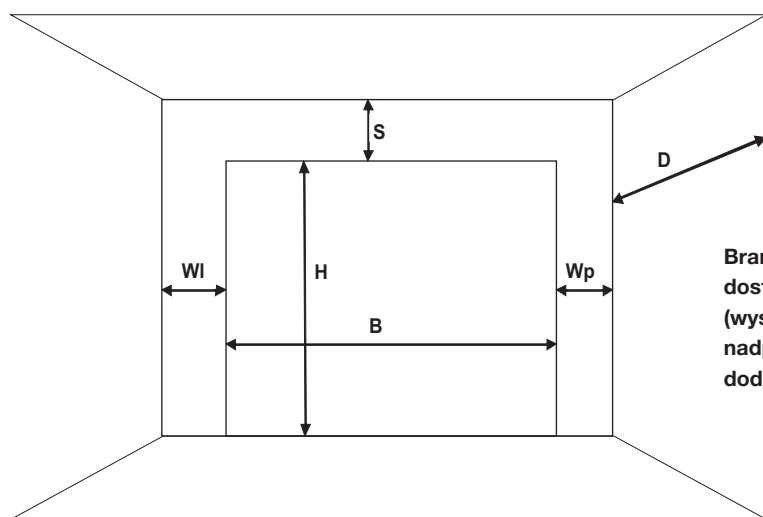

Bramy wyposażone są w kompletny zestaw montażowy dostosowany do standardowych warunków montażowych (wysokości nadproża „S max” tabeli poniżej). W przypadku nadproży przekraczających S max konieczne jest zastosowanie dodatkowych podwieszeń.

Prowadzenie STH i LH - Wymagania instalacyjne

Prowadzenie	S min. - brama ręczna (mm)	S min. - brama automatyczna (mm)	S max. - wysokość nadproża do standardowych podwieszeń (mm)	WI, Wp (mm)	Wysokość światła wjazdu - brama ręczna (mm)	Wysokość światła wjazdu - brama automatyczna (mm)
Standard STH	210	220	360	100	H - 80	H
Obniżone LH	120	130	250	100	H - 100	H - 100

Prowadzenie wysokie H - Wymagania instalacyjne

Prowadzenie	Sn - wysokość nadproża do napędu szynowego (mm)	S min. i S max. - wysokość nadproża do standardowych podwieszeń (mm)	WI, Wp (mm)	Wysokość światła wjazdu - brama ręczna i autom.	Wyliczanie HL	Dostępne przewyższenie HL (mm)	Głębokość zabudowy (mm)*
Wysokie H	470 - 760	470 - 1400	100	H	S - 260	210 - 900	H - HL + 750

Głębokość zabudowy D w zależności od wysokości bramy*

Prowadzenie	Wysokość bramy (mm)	H	2125	2250	2375	2500	2625	2750	2875	3000
Standard STH	D (mm)	H + 555	2680	2805	2930	3055	3180	3305	3430	3555
Obniżone LH	D (mm)	H + 625	2750	2875	3000	3125	3250	3375	-	-

* Podane wartości wskazują głębokość zabudowy wyznaczoną przez konstrukcję prowadnic poziomych. Dla prawidłowego montażu winien być zapewniony swobodny dostęp do każdego elementu konstrukcji w związku z czym zalecane jest, aby głębokość była odpowiednio większa.

Nice Steel Classic NSC - Segmentowe bramy przemysłowe

Nice Steel Basic - Segmentowe bramy przemysłowe



Nice Steel Classic NSC ręczne kolory standardowe

Charakterystyka bram:

- Segmentowa brama przemysłowa stalowa z tłoczeniem wąskim

Konstrukcja płaszczka bramy:

- Segmenty o wysokości 610 mm oraz 732 mm
- Ściany sekcji z blach stalowych o grubości 0,5 mm, ocynkowanych ogniowo, powleczonych poliestrem,
- Okucia boczne sekcji ocynkowane i pomalowane na kolor biały,
- Wypełnienie 40 mm bezfreonowa pianka poliuretanowa,
- Waga:
 - bramy o szerokości do 4750 mm: 13 kg/m²,
 - bramy o szerokości powyżej 4750 mm: 13,5 kg/m²,
- Wzór – przetłoczenia wąskie poziome,
- Faktura z zewnątrz Stucco,
- Faktura wewnątrz Stucco,

Profile usztywniające:

- Stosowane w bramach o szerokości powyżej 4750 mm
- Liczba profili usztywniających równa się liczbie sekcji minus jeden

System prowadzenia:

- Konstrukcja stalowa, ocynkowana ogniowo,
- Sprężyny skrętne testowane na min. 25.000 cykli,
- Brama otwierana ręcznie wyposażona w linkę i uchwyt dwustronny,
- Standardowo 2 kątowniki perforowane 40x40x3000 mm (oprócz prowadzenia VL i VL-K),
- Prowadzenie: Standard NP

Zabezpieczenia:

- Rygiel ręczny,
- Zabezpieczenie w przypadku pęknięcia sprężyn,
- Zabezpieczenie w przypadku pęknięcia linek,

Kolory:

- Kolor od zewnątrz: Grupa Kolorów Standardowych
- Kolor od wewnątrz: Biel (zbliżony do RAL 9010).

Pozostałe wymiary i modele dostępne na zapytanie.

¹ W zakresie wysokości 1800 x 2210 mm ilość sekcji: 3, Max ilość sekcji IP: 2

Kolory standardowe:



Segmentowe bramy przemysłowe NICE STEEL CLASSIC NSC - ceny netto

Podział przy max wysokości:	Ilość sekcji	Max ilość sekcji IP	Wysokość (mm)	Szerokość (mm)			
				2250	2260-2500	2510-2750	2760-3000
do wys. 2948 mm	4	3	2250 ¹	3 030	3 220	3 370	3 570
			2260-2375	3 040	3 230	3 400	3 600
			2380-2500	3 120	3 320	3 510	3 700
			2510-2625	3 260	3 440	3 610	3 810
			2630-2750	3 320	3 520	3 720	3 930
do wys. 3680 mm	5	4	2760-2875	3 410	3 610	3 810	3 990
			2880-3000	3 720	3 860	3 980	4 180
			3010-3125	3 810	4 060	4 240	4 440
			3130-3250	3 900	4 140	4 350	4 590
			3260-3375	3 770	4 200	4 440	4 700
do wys. 4412 mm	6	5	3380-3500	4 180	4 380	4 530	4 850
			3510-3625	4 260	4 440	4 630	4 940
			3630-3750	4 520	4 690	4 960	5 210
			3760-3875	4 270	4 810	5 050	5 310
			3880-4000	4 360	4 860	5 140	5 480
			4010-4125	4 430	5 020	5 230	5 560
			4130-4250	4 720	5 180	5 570	5 790
			4260-4375	4 810	5 150	5 500	5 860
			4380-4500	4 970	5 310	5 640	6 020
			4510-4625	5 050	5 590	6 110	6 330
do wys. 5000 mm	7	6	4630-4750	5 130	5 690	6 230	6 430
			4760-4875	5 210	5 760	6 310	6 520
			4880-5000	5 280	5 820	6 340	6 850

Ilość okien w sekcji IP		2			
Max. ilość okien L2/L3/R10/kratek wentyl. w sekcji		2			
Max. ilość okien L1 w sekcji		1			
Dopłata za przeszklenie sekcją IP	IP-1 Sekcja IP anodowana z pojedynczą szybą*	400	430	500	530
	IP-2 Sekcja IP anodowana z pojedynczą szybą ASC**	610	650	760	810
	IP-3 Sekcja IP anodowana z podwójną szybą*	530	570	660	710
	IP-4 Sekcja IP anodowana z podwójną szybą ASC**	800	880	990	1 080
	IP-5 Sekcja IP anodowana z blachą perforowaną	610	670	760	830
	IP-6 Sekcja IP anodowana z siatką aluminiową	700	780	880	950

* Sekcje IP anodowane. Tylko jako sekcja środkowa lub górna zamontowana w bramie. Ściana ramy aluminium 1,4 mm. Wypełnienie pojedyncze: 2,5 mm lub podwójne 2 x 2,5 mm (pakiet 21 mm) szyba z tworzywa sztucznego

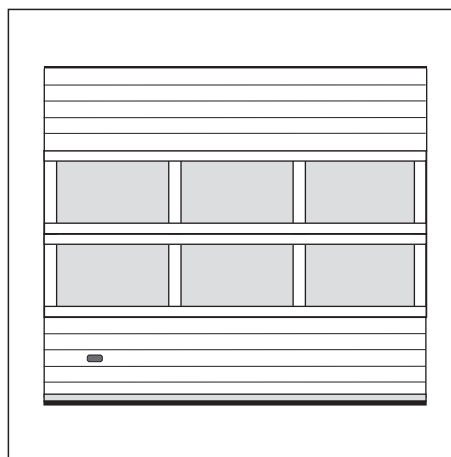

Brama NSC z sekcjami IP (opcja)

Segmentowa brama przemysłowa z tłoczeniem wąskim

Wysokość (mm)	Szerokość (mm)											
	3010-3250	3260-3500	3510-3750	3760-4000	4010-4250	4260-4500	4510-4750	4760-5000	5010-5250	5260-5500	5510-5750	5760-6000
2250'	3 740	3 930	4 090	4 270	4 440	4 720	4 970	5 350	5 750	5 980	6 140	6 560
2260-2375	3 780	3 950	4 120	4 320	4 520	4 770	5 030	5 400	5 760	6 060	6 230	6 620
2380-2500	3 890	4 070	4 240	4 510	4 760	4 980	5 190	5 520	5 930	6 210	6 430	6 810
2510-2625	4 010	4 190	4 380	4 630	4 890	5 140	5 340	5 730	6 180	6 420	6 590	7 000
2630-2750	4 120	4 320	4 520	4 800	5 060	5 280	5 500	5 890	6 350	6 640	6 850	7 590
2760-2875	4 260	4 480	4 700	4 940	5 190	5 420	5 650	6 050	6 510	6 960	7 310	7 830
2880-3000	4 410	4 690	4 960	5 220	5 500	5 750	6 010	6 580	7 140	7 620	8 000	8 430
3010-3125	4 640	4 900	5 180	5 400	5 630	5 890	6 170	6 870	7 580	7 970	8 280	8 760
3130-3250	4 840	5 060	5 280	5 570	5 860	6 140	6 390	7 040	7 740	8 140	8 450	9 000
3260-3375	4 960	5 250	5 510	5 760	6 010	6 390	6 790	7 330	7 930	8 320	8 620	9 200
3380-3500	5 150	5 340	5 630	5 880	6 140	6 590	7 020	7 700	8 410	8 670	8 800	9 380
3510-3625	5 250	5 510	5 750	6 010	6 260	6 670	7 090	7 790	8 550	8 920	9 230	9 550
3630-3750	5 440	5 710	5 960	6 220	6 480	6 910	7 300	8 070	8 920	9 370	9 690	10 210
3760-3875	5 560	5 820	6 080	6 460	6 830	7 200	7 560	8 290	9 080	9 530	9 840	10 380
3880-4000	5 790	6 040	6 300	6 560	7 140	7 470	7 780	8 540	9 410	9 780	10 020	10 570
4010-4125	5 890	6 170	6 420	6 850	7 290	7 710	8 120	8 780	9 550	10 130	10 570	10 750
4130-4250	6 000	6 300	6 560	7 000	7 420	7 890	8 330	9 000	9 780	10 330	10 740	10 980
4260-4375	6 100	6 620	7 060	7 450	7 830	8 180	8 470	9 160	9 940	10 440	10 790	11 940
4380-4500	6 400	6 840	7 270	7 620	7 960	8 450	8 900	9 580	10 380	10 900	11 270	11 720
4510-4625	6 510	6 960	7 390	7 780	8 160	8 610	9 050	9 820	10 690	11 320	11 830	12 440
4630-4750	6 630	7 060	7 500	7 970	8 450	8 820	9 190	10 070	10 910	11 610	12 190	12 940
4760-4875	6 730	7 290	7 810	8 210	8 580	8 970	9 340	10 210	11 180	11 830	12 360	13 130
4880-5000	7 010	7 470	7 930	8 330	8 720	9 090	9 480	10 330	11 320	11 990	12 530	13 710
	3			4			5			6		
	3			4			5			6		
	2		3				4					
	550	590	660	690	720	970	1 010	1 050	1 080	1 160	1 320	1 350
	850	900	1 010	1 040	1 090	1 540	1 430	1 480	1 530	2 170	2 310	2 350
	760	820	900	940	990	1 180	1 260	1 320	1 370	1 460	1 500	1 560
	1 160	1 230	1 340	1 430	1 510	1 860	1 820	1 910	1 990	2 470	2 590	2 670
	900	940	1 030	1 090	1 160	1 430	1 400	1 460	1 530	1 890	1 980	2 050
	1 030	1 080	1 180	1 260	1 340	1 640	1 620	1 680	1 760	2 180	2 280	2 350

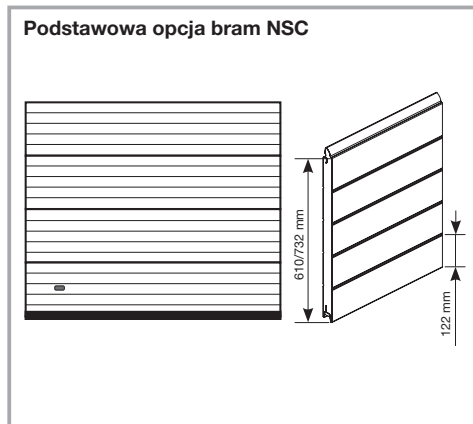

Blacha stalowa 1 mm, ocynkowana. Otwory 10x10 mm, co 8 mm. Malowanie blachy perforowanej dopłata za m².

Siatka w kolorze sekcji IP (lakierowanie sekcji IP obejmuje lakierowanie siatki).

** Sekcje IP anodowane z szybą ASC o podwyższonej odporności na zarysowania. Tylko jako sekcja środkowa lub górna zamontowana w bramie. Ściana ramy aluminium 1,4 mm. Wypełnienie pojedyncze: 2,5 mm lub podwójne 2 x 2,5 mm (pakiet 21 mm) szyby z tworzywa sztucznego

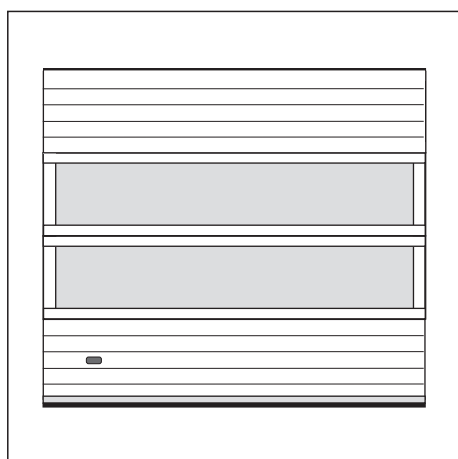

Brama NSC z sekcjami IP bez słupków (opcja)

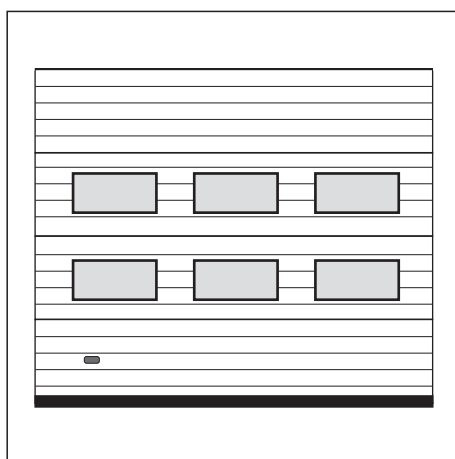

Brama NSC z oknami L2 (opcja)

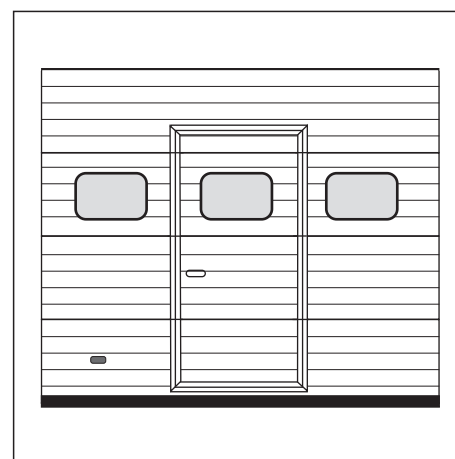

Brama NSC z drzwiami serwisowymi i oknami R10 (opcja)

Nice Steel Classic NSC z zestawem automatyki

- tryb pracy TOTMAN, kolory standardowe

Segmentowe bramy przemysłowe NICE STEEL CLASSIC NSC - ceny netto

Charakterystyka bram:

- Segmentowa brama przemysłowa stalowa z tłoczeniem wąskim

Konstrukcja płaszczka bramy:

- Segmenty o wysokości 610 mm oraz 732 mm
- Ściany sekcji z blach stalowych o grubości 0,5 mm, ocynkowanych ogniowo, powleczonych poliestrem,
- Okucia boczne sekcji ocynkowane i pomalowane na kolor biały,
- Wypełnienie 40 mm bezfreonowa pianka poliuretanowa,
- Waga:
 - bramy o szerokości do 4750 mm: 13 kg/m²,
 - bramy o szerokości powyżej 4750 mm: 13,5 kg/m²,
- Wzór – przetłoczenia wąskie poziome,
- Faktura z zewnątrz Stucco,
- Faktura wewnątrz Stucco,

Profile usztywniające:

- Stosowane w bramach o szerokości powyżej 4750 mm
- Liczba profili usztywniających równa się liczbie sekcji minus jeden

System prowadzenia:

- Konstrukcja stalowa, ocynkowana ogniowo,
- Sprężyny skrętne testowane na min. 25.000 cykli,
- Brama otwierana ręcznie wyposażona w linkę i uchwyt dwustronny,
- Standardowo 2 kątowniki perforowane 40x40x3000 mm (oprócz prowadzenia VL i VL-K),
- Prowadzenie: Standard NP

Zabezpieczenia:

- Rygiel ręczny,
- Zabezpieczenie w przypadku pęknięcia sprężyn,
- Zabezpieczenie w przypadku pęknięcia linek,

Kolory:

- Kolor od zewnątrz: Grupa Kolorów Standardowych
- Kolor od wewnątrz: Biel (zbliżony do RAL 9010).

Pozostałe wymiary i modele dostępne na zapytanie.

¹ W zakresie wysokości 1800 x 2210 mm ilość sekcji: 3, Max ilość sekcji IP: 2

Kolory standardowe:



Podział przy max wysokości:	Ilość sekcji	Max ilość sekcji IP	Wysokość (mm)	Szerokość (mm)			
				2250	2260-2500	2510-2750	2760-3000
do wys. 2948 mm	4	3	2250 ¹	4 860	5 050	5 200	5 400
			2260-2375	4 870	5 060	5 230	5 430
			2380-2500	4 950	5 150	5 340	5 530
			2510-2625	5 090	5 270	5 440	5 640
			2630-2750	5 150	5 350	5 550	5 760
do wys. 3680 mm	5	4	2760-2875	5 240	5 440	5 640	5 820
			2880-3000	5 550	5 690	5 810	6 010
			3010-3125	5 640	5 890	6 070	6 270
			3130-3250	5 730	5 970	6 180	6 420
			3260-3375	5 600	6 040	6 270	6 540
do wys. 4412 mm	6	5	3380-3500	6 010	6 210	6 370	6 680
			3510-3625	6 090	6 270	6 460	6 770
			3630-3750	6 350	6 520	6 790	7 040
			3760-3875	6 100	6 640	6 880	7 140
			3880-4000	6 190	6 690	6 970	7 320
			4010-4125	6 260	6 850	7 060	7 390
			4130-4250	6 550	7 010	7 410	7 620
			4260-4375	6 640	6 990	7 330	7 700
			4380-4500	6 800	7 140	7 470	7 860
			4510-4625	6 880	7 420	7 950	8 160
7	6	6	4630-4750	6 960	7 530	8 070	8 260
			4760-4875	7 040	7 590	8 150	8 360
			4880-5000	7 120	7 660	8 170	8 690

Ilość okien w sekcji IP	2				
Max. ilość okien L2/L3/R10/kratek wentyl. w sekcji	2				
Max. ilość okien L1 w sekcji	1				
Dopłata za przeszklenie sekcją IP	IP-1 Sekcja IP anodowana z pojedynczą szybą*	400	430	500	530
	IP-2 Sekcja IP anodowana z pojedynczą szybą ASC**	610	650	760	810
	IP-3 Sekcja IP anodowana z podwójną szybą*	530	570	660	710
	IP-4 Sekcja IP anodowana z podwójną szybą ASC**	800	880	990	1 080
	IP-5 Sekcja IP anodowana z blachą perforowaną	610	670	760	830
	IP-6 Sekcja IP anodowana z siatką aluminiową	700	780	880	950

* Sekcje IP anodowane. Tylko jako sekcja środkowa lub górna zamontowana w bramie. Ściana ramy aluminium 1,4 mm. Wypełnienie pojedyncze: 2,5 mm lub podwójne 2 x 2,5 mm (pakiet 21 mm) szyba z tworzywa sztucznego

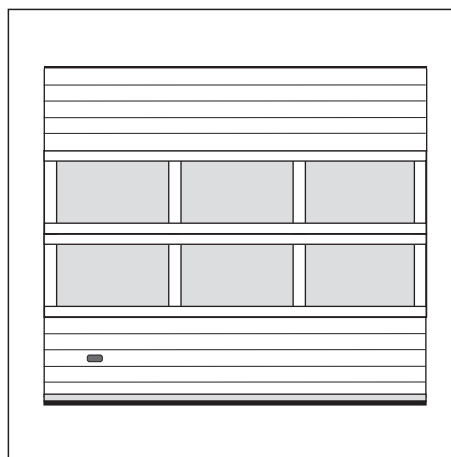

Brama NSC z sekcjami IP (opcja)

Segmentowa brama przemysłowa z tłoczeniem wąskim

Wysokość (mm)	Szerokość (mm)											
	3010-3250	3260-3500	3510-3750	3760-4000	4010-4250	4260-4500	4510-4750	4760-5000	5010-5250	5260-5500	5510-5750	5760-6000
2250'	5 570	5 760	5 920	6 100	6 270	6 550	6 800	7 180	7 580	7 820	7 970	8 400
2260-2375	5 610	5 780	5 960	6 150	6 350	6 600	6 870	7 240	7 590	7 900	8 070	8 450
2380-2500	5 720	5 900	6 070	6 340	6 590	6 810	7 020	7 350	7 760	8 040	8 260	8 650
2510-2625	5 840	6 020	6 210	6 460	6 720	6 970	7 170	7 570	8 010	8 250	8 420	8 830
2630-2750	5 960	6 150	6 350	6 630	6 890	7 120	7 330	7 720	8 190	8 480	8 690	9 430
2760-2875	6 090	6 310	6 540	6 770	7 020	7 250	7 490	7 880	8 340	8 790	9 150	9 660
2880-3000	6 250	6 520	6 790	7 050	7 330	7 580	7 840	8 410	8 980	9 450	9 830	10 270
3010-3125	6 470	6 730	7 010	7 240	7 460	7 720	8 000	8 700	9 410	9 810	10 110	10 600
3130-3250	6 670	6 890	7 120	7 410	7 700	7 970	8 230	8 870	9 570	9 980	10 280	10 840
3260-3375	6 790	7 080	7 340	7 590	7 840	8 230	8 620	9 160	9 770	10 150	10 450	11 040
3380-3500	6 990	7 170	7 460	7 710	7 970	8 420	8 860	9 530	10 240	10 510	10 640	11 220
3510-3625	7 080	7 340	7 580	7 840	8 090	8 500	8 920	9 620	10 390	10 760	11 060	11 390
3630-3750	7 280	7 540	7 790	8 050	8 320	8 740	9 140	9 900	10 760	11 210	11 520	12 050
3760-3875	7 390	7 660	7 910	8 290	8 660	9 030	9 400	10 130	10 920	11 370	11 680	12 220
3880-4000	7 620	7 870	8 130	8 400	8 980	9 310	9 610	10 380	11 250	11 620	11 850	12 410
4010-4125	7 720	8 000	8 250	8 690	9 120	9 540	9 950	10 610	11 390	11 970	12 410	12 590
4130-4250	7 830	8 130	8 400	8 830	9 250	9 730	10 160	10 840	11 620	12 170	12 580	12 820
4260-4375	7 940	8 450	8 900	9 280	9 660	10 020	10 310	11 000	11 770	12 280	12 630	13 780
4380-4500	8 240	8 670	9 110	9 450	9 800	10 280	10 730	11 420	12 220	12 740	13 110	13 560
4510-4625	8 340	8 790	9 230	9 610	9 990	10 440	10 890	11 660	12 530	13 160	13 670	14 280
4630-4750	8 460	8 900	9 330	9 810	10 280	10 650	11 020	11 910	12 750	13 450	14 030	14 780
4760-4875	8 570	9 120	9 650	10 050	10 420	10 810	11 180	12 050	13 010	13 670	14 200	14 970
4880-5000	8 850	9 310	9 770	10 160	10 560	10 930	11 310	12 170	13 160	13 830	14 370	15 550
	3			4			5			6		
	3			4			5			6		
	2		3				4					
	550	590	660	690	720	970	1 010	1 050	1 080	1 160	1 320	1 350
	850	900	1 010	1 040	1 090	1 540	1 430	1 480	1 530	2 170	2 310	2 350
	760	820	900	940	990	1 180	1 260	1 320	1 370	1 460	1 500	1 560
	1 160	1 230	1 340	1 430	1 510	1 860	1 820	1 910	1 990	2 470	2 590	2 670
	900	940	1 030	1 090	1 160	1 430	1 400	1 460	1 530	1 890	1 980	2 050
	1 030	1 080	1 180	1 260	1 340	1 640	1 620	1 680	1 760	2 180	2 280	2 350

** Sekcje IP anodowane z szybą ASC o podwyższonej odporności na zarysowania. Tylko jako sekcja środkowa lub górna zamontowana w bramie. Ściana ramy aluminium 1,4 mm. Wypełnienie pojedyncze: 2,5 mm lub podwójne 2 x 2,5 mm (pakiet 21 mm) szyba z tworzywa sztucznego

Podstawowa opcja bram NSC

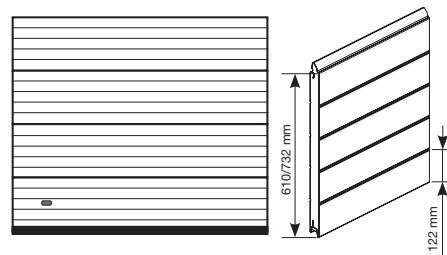

Nice Steel Classic z zestawem TOTMAN

Charakterystyka zestawu:

- Siłownik SD-100-24 ME15 KEL-5 do bram o powierzchni max. 30 m²,
- Zasilanie 3 x 400 V,
- Średnica otworu na wał bramy 25,4 mm,
- Moment obrotowy 100 Nm,
- Prędkość obrotowa 24 obr/min.,
- **Mechaniczne wyłączniki krańcowe,**
- Awaryjne otwieranie za pomocą łańcucha (w zestawie 5 mb),
- Uchwyt mocujący,
- Intensywność pracy ED 60%,
- Centrala sterująca UST1K z możliwością rozbudowy,
- Stopień zabezpieczenia IP 54,
- Przewód do połączenia siłownika z centralą 5 mb,
- Przewód z gniazdem CEE do podłączenia centrali do sieci 1 mb.

Blacha stalowa 1 mm, ocynkowana. Otwory 10x10 mm, co 8 mm. Malowanie blachy perforowanej dopłata za m².

Siatka w kolorze sekcji IP (lakierowanie sekcji IP obejmuje lakierowanie siatki).

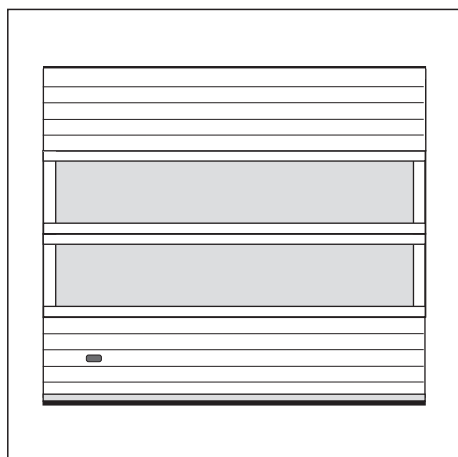

Brama NSC z sekcjami IP bez słupków (opcja)

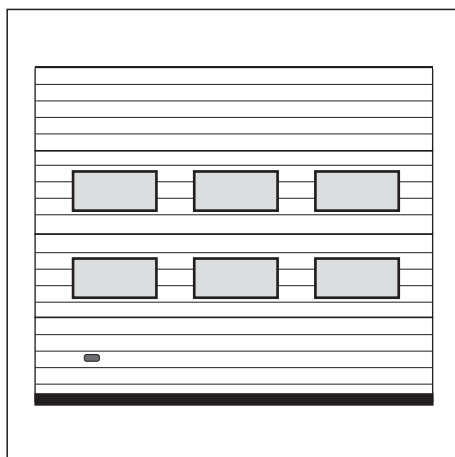

Brama NSC z oknami L2 (opcja)

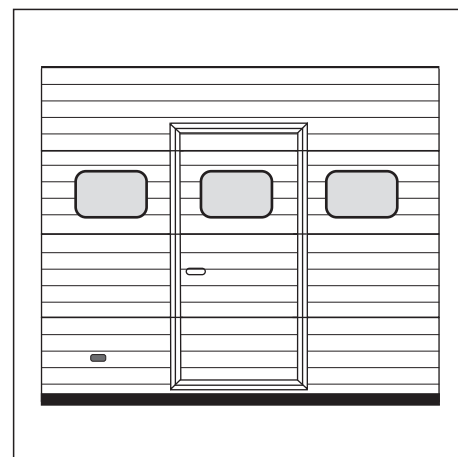

Brama NSC z drzwiami serwisowymi i oknami R10 (opcja)

Nice Steel Classic NSC z zestawem automatyki

- tryb pracy AUTOMAT, kolory standardowe

Segmentowe bramy przemysłowe NICE STEEL CLASSIC NSC - ceny netto

Charakterystyka bram:

- Segmentowa brama przemysłowa stalowa z tłoczeniem wąskim

Konstrukcja płaszczu bramy:

- Segmenty o wysokości 610 mm oraz 732 mm
- Ściany sekcji z blach stalowych o grubości 0,5 mm, ocynkowanych ogniowo, powleczonych poliestrem,
- Okucia boczne sekcji ocynkowane i pomalowane na kolor biały,
- Wypełnienie 40 mm bezfreonowa pianka poliuretanova,
- Waga:
 - bramy o szerokości do 4750 mm: 13 kg/m²,
 - bramy o szerokości powyżej 4750 mm: 13,5 kg/m²,
- Wzór – przetłoczenia wąskie poziome,
- Faktura z zewnątrz Stucco,
- Faktura wewnątrz Stucco,

Profile usztywniające:

- Stosowane w bramach o szerokości powyżej 4750 mm
- Liczba profili usztywniających równa się liczbie sekcji minus jeden

System prowadzenia:

- Konstrukcja stalowa, ocynkowana ogniowo,
- Sprężyny skrętne testowane na min. 25.000 cykli,
- Brama otwierana ręcznie wyposażona w linkę i uchwyt dwustronny,
- Standardowo 2 kątowniki perforowane 40x40x3000 mm (oprócz prowadzenia VL i VL-K),
- Prowadzenie: Standard NP

Zabezpieczenia:

- Rygiel ręczny,
- Zabezpieczenie w przypadku pęknięcia sprężyn,
- Zabezpieczenie w przypadku pęknięcia link,

Kolory:

- Kolor od zewnątrz: Grupa Kolorów Standardowych
- Kolor od wewnątrz: Biel (zbliżony do RAL 9010).

Pozostałe wymiary i modele dostępne na zapytanie.

UWAGA:

Brak możliwości zastosowania zabezpieczenia krawędziowego w bramach z drzwiami serwisowymi z progiem 20 mm

¹ W zakresie wysokości 1800 x 2210 mm ilość sekcji: 3, Max ilość sekcji IP: 2

Kolory standardowe:



Podział przy max wysokości:	Ilość sekcji	Max ilość sekcji IP	Wysokość (mm)	Szerokość (mm)			
				2250	2260-2500	2510-2750	2760-3000
do wys. 2948 mm	4	3	2250 ¹	5 280	5 470	5 630	5 820
			2260-2375	5 300	5 480	5 650	5 850
			2380-2500	5 380	5 570	5 760	5 960
			2510-2625	5 510	5 690	5 860	6 060
			2630-2750	5 570	5 770	5 970	6 180
do wys. 3680 mm	5	4	2760-2875	5 670	5 860	6 060	6 250
			2880-3000	5 970	6 110	6 230	6 430
			3010-3125	6 060	6 310	6 500	6 700
			3130-3250	6 150	6 390	6 600	6 840
			3260-3375	6 020	6 460	6 700	6 960
do wys. 4412 mm	6	5	3380-3500	6 430	6 630	6 790	7 100
			3510-3625	6 510	6 700	6 880	7 200
			3630-3750	6 770	6 950	7 210	7 460
			3760-3875	6 520	7 070	7 300	7 570
			3880-4000	6 620	7 120	7 400	7 740
			4010-4125	6 680	7 280	7 490	7 820
			4130-4250	6 970	7 430	7 830	8 040
			4260-4375	7 070	7 410	7 750	8 120
			4380-4500	7 220	7 570	7 900	8 280
			4510-4625	7 300	7 840	8 370	8 580
do wys. 5000 mm	7	6	4630-4750	7 380	7 950	8 490	8 690
			4760-4875	7 460	8 020	8 570	8 780
			4880-5000	7 540	8 080	8 600	9 110

Ilość okien w sekcji IP	2				
Max. ilość okien L2/L3/R10/kratek wentyl. w sekcji	2				
Max. ilość okien L1 w sekcji	1				
Dopłata za przeszklenie sekcją IP	IP-1 Sekcja IP anodowana z pojedynczą szybą*	400	430	500	530
	IP-2 Sekcja IP anodowana z pojedynczą szybą ASC**	610	650	760	810
	IP-3 Sekcja IP anodowana z podwójną szybą*	530	570	660	710
	IP-4 Sekcja IP anodowana z podwójną szybą ASC**	800	880	990	1 080
	IP-5 Sekcja IP anodowana z blachą perforowaną	610	670	760	830
	IP-6 Sekcja IP anodowana z siatką aluminiową	700	780	880	950

* Sekcje IP anodowane. Tylko jako sekcja środkowa lub górna zamontowana w bramie. Ściana ramy aluminium 1,4 mm. Wypełnienie pojedyncze: 2,5 mm lub podwójne 2 x 2,5 mm (pakiet 21 mm) szyba z tworzywa sztucznego

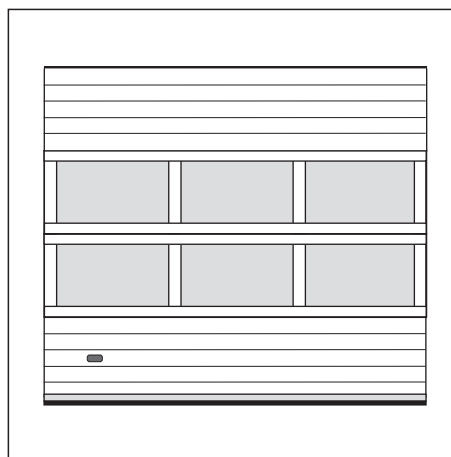

Brama NSC z sekcjami IP (opcja)

Segmentowa brama przemysłowa z tłoczeniem wąskim

Wysokość (mm)	Szerokość (mm)											
	3010-3250	3260-3500	3510-3750	3760-4000	4010-4250	4260-4500	4510-4750	4760-5000	5010-5250	5260-5500	5510-5750	5760-6000
2250'	6 000	6 180	6 340	6 520	6 700	6 970	7 220	7 610	8 000	8 240	8 400	8 820
2260-2375	6 040	6 210	6 380	6 580	6 770	7 030	7 290	7 660	8 020	8 320	8 490	8 870
2380-2500	6 140	6 330	6 500	6 760	7 010	7 240	7 450	7 780	8 190	8 460	8 690	9 070
2510-2625	6 260	6 440	6 630	6 880	7 140	7 400	7 590	7 990	8 440	8 680	8 850	9 260
2630-2750	6 380	6 580	6 770	7 050	7 320	7 540	7 750	8 150	8 610	8 900	9 110	9 850
2760-2875	6 510	6 740	6 960	7 200	7 450	7 670	7 910	8 310	8 770	9 220	9 570	10 090
2880-3000	6 670	6 950	7 210	7 470	7 750	8 000	8 270	8 830	9 400	9 880	10 260	10 690
3010-3125	6 890	7 160	7 430	7 660	7 880	8 150	8 420	9 120	9 840	10 230	10 540	11 020
3130-3250	7 090	7 320	7 540	7 830	8 120	8 400	8 650	9 300	10 000	10 400	10 710	11 260
3260-3375	7 210	7 500	7 760	8 020	8 270	8 650	9 040	9 590	10 190	10 580	10 880	11 460
3380-3500	7 410	7 590	7 880	8 130	8 400	8 850	9 280	9 960	10 670	10 930	11 060	11 640
3510-3625	7 500	7 760	8 000	8 270	8 520	8 930	9 350	10 050	10 810	11 180	11 490	11 820
3630-3750	7 700	7 960	8 210	8 480	8 740	9 160	9 560	10 320	11 180	11 630	11 950	12 480
3760-3875	7 820	8 080	8 330	8 710	9 080	9 450	9 820	10 550	11 340	11 790	12 110	12 650
3880-4000	8 040	8 290	8 560	8 820	9 400	9 730	10 030	10 800	11 670	12 040	12 280	12 830
4010-4125	8 150	8 420	8 680	9 110	9 550	9 970	10 380	11 040	11 820	12 400	12 830	13 020
4130-4250	8 250	8 560	8 820	9 260	9 680	10 150	10 590	11 260	12 040	12 590	13 000	13 240
4260-4375	8 360	8 870	9 320	9 700	10 090	10 440	10 730	11 420	12 200	12 700	13 060	14 210
4380-4500	8 660	9 100	9 530	9 880	10 220	10 710	11 160	11 840	12 650	13 160	13 530	13 980
4510-4625	8 770	9 220	9 650	10 030	10 420	10 870	11 310	12 080	12 950	13 580	14 100	14 710
4630-4750	8 890	9 320	9 760	10 230	10 710	11 080	11 450	12 330	13 180	13 880	14 460	15 210
4760-4875	8 990	9 550	10 070	10 470	10 840	11 240	11 610	12 480	13 440	14 100	14 630	15 390
4880-5000	9 270	9 730	10 190	10 590	10 980	11 350	11 740	12 590	13 580	14 260	14 800	15 970
	3			4			5			6		
	3			4			5			6		
	2		3			4						
	550	590	660	690	720	970	1 010	1 050	1 080	1 160	1 320	1 350
	850	900	1 010	1 040	1 090	1 540	1 430	1 480	1 530	2 170	2 310	2 350
	760	820	900	940	990	1 180	1 260	1 320	1 370	1 460	1 500	1 560
	1 160	1 230	1 340	1 430	1 510	1 860	1 820	1 910	1 990	2 470	2 590	2 670
	900	940	1 030	1 090	1 160	1 430	1 400	1 460	1 530	1 890	1 980	2 050
	1 030	1 080	1 180	1 260	1 340	1 640	1 620	1 680	1 760	2 180	2 280	2 350

** Sekcje IP anodowane z szybą ASC o podwyższonej odporności na zarysowania. Tylko jako sekcja środkowa lub górna zamontowana w bramie. Ściana ramy aluminium 1,4 mm. Wypełnienie pojedyncze: 2,5 mm lub podwójne 2 x 2,5 mm (pakiet 21 mm) szyba z tworzywa sztucznego

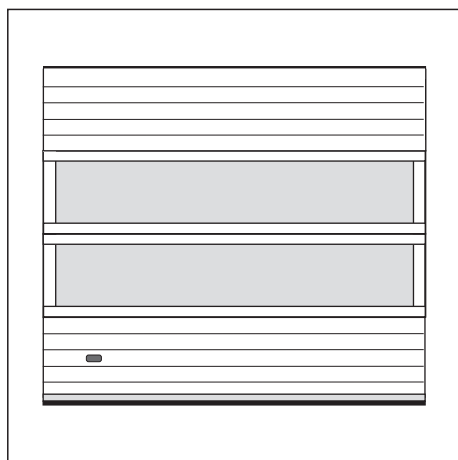

Brama NSC z sekcjami IP bez słupków (opcja)

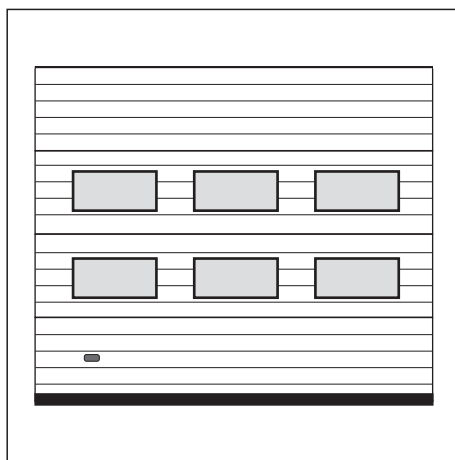

Brama NSC z oknami L2 (opcja)

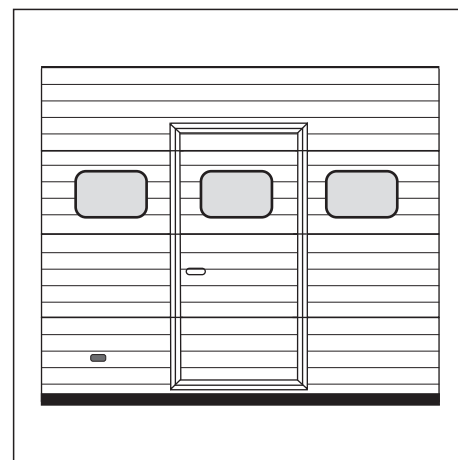

Brama NSC z drzwiami serwisowymi i oknami R10 (opcja)

Nice Steel Classic z zestawem IMPULS

Charakterystyka zestawu:

- Siłownik SD-100-24 EL15 KEL-5 do bram o powierzchni max. 30 m²,
- Zasilanie 3 x 400 V,
- Średnica otworu na wał bramy 25,4 mm,
- Moment obrotowy 100 Nm,
- Prędkość obrotowa 24 obr./min.,
- **Elektroniczne wyłączniki krańcowe**,
- Awaryjne otwieranie za pomocą łańcucha (w zestawie 5 mb),
- Uchwyt mocujący,
- Intensywność pracy ED 60%,
- Centrala sterująca UST1K z możliwością rozbudowy,
- Stopień zabezpieczenia IP 54,
- Przewód do połączenia siłownika z centralą 7 mb,
- Przewód z gniazdem CEE do podłączenia centrali do sieci 1 mb,
- 5-cio żyłowy kabel spiralny o rozciągliwości 0,8-1,6 m do podłączenia listwy krawędziowej,
- Para fotokomórek o średnicy 11,5 mm do zabezpieczenia optycznego. Max. szerokość bramy 7000 mm,
- **Czujnik regulacji położenia dolnego bramy SBA***, spełniający również funkcję puszki przyłączeniowej.

* Czujnik SBA – czujnik regulacji położenia dolnego bramy automatycznie zapamiętuje nowe położenie krańcowe bramy, korygując samoczynnie np. efekt wydłużenia linek nawojowych. Standardowe zastosowanie tego czujnika pozwala wyeliminować konieczność wyjazdu serwisowego w przypadku wystąpienia powyższego zjawiska lub innych związanych ze zmianą dolnego położenia bramy.

Blacha stalowa 1 mm, ocynkowana. Otwory 10x10 mm, co 8 mm. Malowanie blachy perforowanej dopłata za m².

Siatka w kolorze sekcji IP (lakierowanie sekcji IP obejmuje lakierowanie siatki).

Nice Steel Basic NSB ręczne kolory standardowe

NEW

Charakterystyka bram:

- Segmentowa brama przemysłowa stalowa z tłoczeniem wąskim

Konstrukcja płaszczu bramy:

- Segmenty o wysokości 610 mm oraz 732 mm,
- Ściany sekcji z blach stalowych o grubości 0,5 mm, ocynkowanych ogniowo, powleczonych poliestrem,
- Okucia boczne sekcji ocynkowane (w kolorze ocynku),
- Wypełnienie 40 mm bezfreonowa pianka poliuretanowa,
- Waga 13 kg/m²,
- Wzór – przetłoczenia wąskie poziome,
- Faktura z zewnątrz Stucco,
- Faktura wewnątrz Stucco,

System prowadzenia:

- Konstrukcja stalowa, ocynkowana ogniowo,
- Sprężyny skrętne testowane na min. 25.000 cykli,
- Brama otwierana ręcznie wyposażona w linkę i uchwyt dwustronny,
- Prowadzenie bez poprzeczki montażowej na prowadnicach poziomych,
- Standardowo 2 kątowniki perforowane 30x30x2000 mm,
- Prowadzenie: Standard NP (dostępne tylko prowadzenie standardowe NP)

Zabezpieczenia:

- Rygiel ręczny,
- Zabezpieczenie w przypadku pęknięcia sprężyn,
- Zabezpieczenie w przypadku pęknięcia linek,

Kolory:

- Kolor od zewnątrz: Grupa Kolorów Standardowych
- Kolor od wewnątrz: Biel (zbliżony do RAL 9010).

1 W zakresie wysokości 1800 x 2210 mm ilość sekcji 3, Max ilość sekcji IP: 2

Dostępne opcje dodatkowe: strony 58 – 59

Kolory standardowe:



Segmentowe bramy przemysłowe z tłoczeniem płaskim NICE STEEL BASIC NSB - ceny netto

Podział przy max wysokości:	Ilość sekcji	Max ilość sekcji IP	Wysokość (mm)	Szerokość (mm)							
				2250	2260-2500	2510-2750	2760-3000	3010-3250	3260-3500	3510-3750	3760-4000
do wys. 2948 mm	4	3	2250 ¹	2 640	2 810	2 970	3 110	3 300	3 480	3 690	3 860
			2260-2375	2 650	2 820	2 980	3 150	3 320	3 490	3 700	3 890
			2380-2500	2 740	2 930	3 100	3 260	3 450	3 650	3 840	4 020
			2510-2625	2 860	3 060	3 220	3 370	3 570	3 760	3 940	4 140
			2630-2750	2 890	3 110	3 300	3 480	3 690	3 890	4 180	4 430
do wys. 3680 mm	5	4	2760-2875	2 970	3 180	3 370	3 570	3 780	4 010	4 270	4 550
			2880-3000	3 080	3 330	3 590	3 760	4 020	4 280	4 490	4 710
			3010-3125	3 270	3 490	3 700	3 930	4 180	4 400	4 650	4 890
			3130-3250	3 320	3 560	3 780	4 020	4 270	4 510	4 760	5 000
			3260-3375	3 490	3 740	3 970	4 270	4 530	4 780	5 050	5 290
do wys. 4000 mm	6	5	3380-3500	3 570	3 840	4 100	4 440	4 690	4 900	5 180	5 430
			3510-3625	3 850	4 020	4 180	4 530	4 770	5 010	5 290	5 550
			3630-3750	3 860	4 150	4 430	4 670	4 940	5 220	5 580	5 920
			3760-3875	3 950	4 240	4 520	4 760	5 050	5 320	5 690	6 040
			3880-4000	4 030	4 320	4 610	4 900	5 180	5 440	5 830	6 210
Ilość okien w sekcji IP				2		3			4		
Max. ilość okien L2/L3/R10/kratek wentyl. w sekcji				2		3			4		
Max. ilość okien L1 w sekcji				1		2					
Dopłata za przeszklenie sekcji IP	IP-1 Sekcja IP anodowana z pojedynczą szybą*			400	430	500	530	550	590	660	690
	IP-2 Sekcja IP anodowana z pojedynczą szybą ASC**			610	650	760	810	850	900	1 010	1 040
	IP-3 Sekcja IP anodowana z podwójną szybą*			530	570	660	710	760	820	900	940
	IP-4 Sekcja IP anodowana z podwójną szybą ASC**			800	880	990	1 080	1 160	1 230	1 340	1 430
	IP-5 Sekcja IP anodowana z blachą perforowaną (otwory 10x10 mm co 8 mm)			610	670	760	830	900	940	1 030	1 090
	IP-6 Sekcja IP anodowana z siatką aluminiową			700	780	880	950	1 030	1 080	1 180	1 260

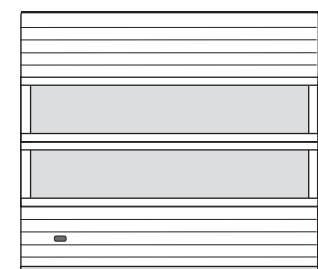
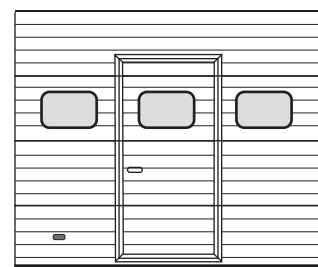
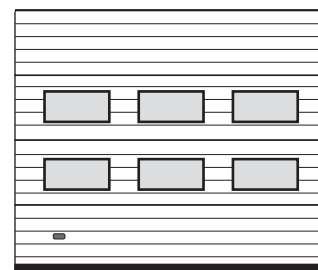

Blacha stalowa 1 mm, ocynkowana. Otwory 10x10 mm, co 8 mm. Malowanie blachy perforowanej dopłata za m²
Siatka w kolorze sekcji IP (lakierowanie sekcji IP obejmuje lakierowanie siatki)

* Sekcje IP anodowane. Tylko jako sekcja środkowa lub górna zamontowana w bramie. Ściana ramy aluminium 1,4 mm. Wypełnienie pojedyncze: 2,5 mm lub podwójne 2 x 2,5 mm (pakiet 21 mm) szyba z tworzywa sztucznego

** Sekcje IP anodowane z szybą ASC o podwyższonej odporności na zarysowania. Tylko jako sekcja środkowa lub górna zamontowana w bramie. Ściana ramy aluminium 1,4 mm. Wypełnienie pojedyncze: 2,5 mm lub podwójne 2 x 2,5 mm (pakiet 21 mm) szyba z tworzywa sztucznego

Nice Steel Basic NSB - TOTMAN / AUTOMAT NEW

kolory standardowe

Segmentowe bramy przemysłowe NICE STEEL BASIC NSB z zestawem automatyki - tryb pracy TOTMAN, kolory standardowe - ceny netto

Podział przy max wysokości:	Ilość sekcji	Max ilość sekcji IP	Wysokość (mm)	Szerokość (mm)								Nice Steel Classic z zestawem TOTMAN
				2250	2260-2500	2510-2750	2760-3000	3010-3250	3260-3500	3510-3750	3760-4000	
do wys. 2948 mm	4	3	2250 ¹	4 470	4 640	4 800	4 940	5 130	5 310	5 520	5 690	Charakterystyka zestawu: <ul style="list-style-type: none"> Siłownik SD-100-24 ME15 KEL-5 do bram o powierzchni max 30 m² Zasilanie 3 x 400 V Średnica otworu na wał bramy 25,4 mm Moment obrotowy 100 Nm Prędkość obrotowa 24 obr/min Mechaniczne wyłączniki krańcowe Awaryjne otwieranie za pomocą łańcucha (w zestawie 5 mb) Uchwyt mocujący Intensywność pracy ED 60% Centrala sterująca UST1K z możliwością rozbudowy Stopień zabezpieczenia IP 54 Przewód do połączenia siłownika z centralą 5 mb Przewód z gniazdem CEE do podłączenia centrali do sieci 1 mb
			2260-2375	4 480	4 650	4 810	4 980	5 150	5 320	5 530	5 720	
			2380-2500	4 570	4 760	4 930	5 090	5 280	5 480	5 670	5 850	
			2510-2625	4 690	4 890	5 050	5 200	5 400	5 590	5 770	5 970	
			2630-2750	4 720	4 940	5 130	5 310	5 520	5 720	6 010	6 260	
			2760-2875	4 800	5 010	5 200	5 400	5 610	5 840	6 100	6 380	
do wys. 3680 mm	5	4	2880-3000	4 910	5 160	5 420	5 590	5 850	6 110	6 330	6 540	
			3010-3125	5 100	5 320	5 530	5 760	6 010	6 230	6 480	6 720	
			3130-3250	5 150	5 390	5 610	5 850	6 100	6 340	6 590	6 830	
			3260-3375	5 320	5 570	5 800	6 100	6 370	6 620	6 880	7 120	
			3380-3500	5 400	5 670	5 930	6 270	6 520	6 730	7 010	7 260	
			3510-3625	5 680	5 850	6 010	6 370	6 600	6 840	7 120	7 380	
do wys. 4000 mm	6	5	3630-3750	5 690	5 980	6 260	6 500	6 770	7 050	7 410	7 750	
			3760-3875	5 780	6 070	6 350	6 590	6 880	7 160	7 530	7 870	
			3880-4000	5 860	6 150	6 440	6 730	7 010	7 280	7 660	8 040	
Ilość okien w sekcji IP				2		3			4			
Max. ilość okien L2/L3/R10/kratek wentyl. w sekcji				2		3			4			
Max. ilość okien L1 w sekcji				1		2						
Dopłata za przeszklenie sekcji IP	IP-1 Sekcja IP anodowana z pojedynczą szybą*			400	430	500	530	550	590	660	690	
	IP-2 Sekcja IP anodowana z pojedynczą szybą ASC**			610	650	760	810	850	900	1 010	1 040	
	IP-3 Sekcja IP anodowana z podwójną szybą*			530	570	660	710	760	820	900	940	
	IP-4 Sekcja IP anodowana z podwójną szybą ASC**			800	880	990	1 080	1 160	1 230	1 340	1 430	
	IP-5 Sekcja IP anodowana z blachą perforowaną (otwory 10x10 mm co 8 mm)			610	670	760	830	900	940	1 030	1 090	
	IP-6 Sekcja IP anodowana z siatką aluminiową			700	780	880	950	1 030	1 080	1 180	1 260	

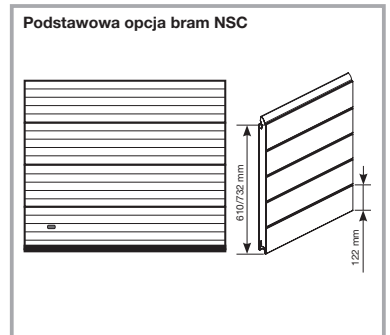

Segmentowe bramy przemysłowe NICE STEEL BASIC NSB z zestawem automatyki - tryb pracy AUTOMAT, kolory standardowe - ceny netto

Podział przy max wysokości:	Ilość sekcji	Max ilość sekcji IP	Wysokość (mm)	Szerokość (mm)								Nice Steel Classic z zestawem IMPULS
				2250	2260-2500	2510-2750	2760-3000	3010-3250	3260-3500	3510-3750	3760-4000	
do wys. 2948 mm	4	3	2250 ¹	4 890	5 060	5 220	5 360	5 550	5 730	5 940	6 120	Charakterystyka zestawu: <ul style="list-style-type: none"> Siłownik SD-100-24 EL15 KEL-5 do bram o powierzchni max 30 m² Zasilanie 3 x 400 V Średnica otworu na wał bramy 25,4 mm Moment obrotowy 100 Nm Prędkość obrotowa 24 obr/min Elektroniczne wyłączniki krańcowe Awaryjne otwieranie za pomocą łańcucha (w zestawie 5 mb) Uchwyt mocujący Intensywność pracy ED 60% Centrala sterująca UST1K z możliwością rozbudowy Stopień zabezpieczenia IP 54 Przewód do połączenia siłownika z centralą 7 mb Przewód z gniazdem CEE do podłączenia centrali do sieci 1 mb 5-cio żyłowy kabel spiralny o rozciągłości 0,8-1,6 m do podłączenia listwy krawędziowej Para fotokomórek o średnicy 11,5 mm do zabezpieczenia optycznego. Max szerokość bramy 7000 mm Czujnik regulacji położenia dolnego bramy SBA*, spełniający również funkcję puszkii przyłączeniowej.
			2260-2375	4 900	5 070	5 230	5 400	5 570	5 750	5 960	6 140	
			2380-2500	4 990	5 180	5 350	5 510	5 710	5 900	6 090	6 270	
			2510-2625	5 110	5 310	5 470	5 630	5 830	6 010	6 200	6 390	
			2630-2750	5 140	5 360	5 550	5 730	5 940	6 140	6 430	6 680	
			2760-2875	5 220	5 430	5 630	5 830	6 040	6 260	6 530	6 800	
do wys. 3680 mm	5	4	2880-3000	5 340	5 590	5 840	6 010	6 270	6 540	6 750	6 960	
			3010-3125	5 520	5 750	5 960	6 180	6 430	6 660	6 910	7 150	
			3130-3250	5 570	5 810	6 040	6 270	6 530	6 760	7 010	7 250	
			3260-3375	5 750	6 000	6 220	6 530	6 790	7 040	7 300	7 540	
			3380-3500	5 830	6 090	6 350	6 700	6 950	7 160	7 440	7 690	
			3510-3625	6 100	6 270	6 430	6 790	7 030	7 260	7 540	7 810	
do wys. 4000 mm	6	5	3630-3750	6 120	6 410	6 680	6 920	7 200	7 480	7 830	8 180	
			3760-3875	6 210	6 500	6 780	7 010	7 300	7 580	7 950	8 290	
			3880-4000	6 290	6 580	6 870	7 160	7 440	7 700	8 080	8 470	
Ilość okien w sekcji IP				2		3			4			
Max. ilość okien L2/L3/R10/kratek wentyl. w sekcji				2		3			4			
Max. ilość okien L1 w sekcji				1		2						
Dopłata za przeszklenie sekcji IP	IP-1 Sekcja IP anodowana z pojedynczą szybą*			400	430	500	530	550	590	660	690	
	IP-2 Sekcja IP anodowana z pojedynczą szybą ASC**			610	650	760	810	850	900	1 010	1 040	
	IP-3 Sekcja IP anodowana z podwójną szybą*			530	570	660	710	760	820	900	940	
	IP-4 Sekcja IP anodowana z podwójną szybą ASC**			800	880	990	1 080	1 160	1 230	1 340	1 430	
	IP-5 Sekcja IP anodowana z blachą perforowaną (otwory 10x10 mm co 8 mm)			610	670	760	830	900	940	1 030	1 090	
	IP-6 Sekcja IP anodowana z siatką aluminiową			700	780	880	950	1 030	1 080	1 180	1 260	

* Czujnik SBA – czujnik regulacji położenia dolnego bramy automatycznie zapamiętuje nowe położenie krańcowe bramy korygując samoczynnie np. efekt wydłużenia linii nawojowych. Standardowe zastosowanie tego czujnika pozwala wyeliminować konieczność wyjazdu serwisowego w przypadku wystąpienia powyższego zjawiska lub innych związanych ze zmianą dolnego położenia bramy.

Nice Typy prowadzeń i wymiary montażowe

Dostępne systemy prowadzenia:

NP Standardowe

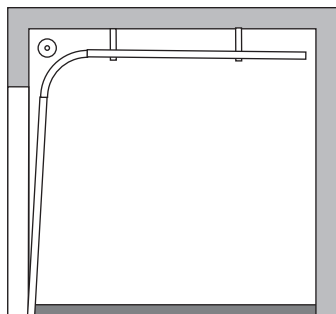

LHRF niskie ze sprężynami z przodu

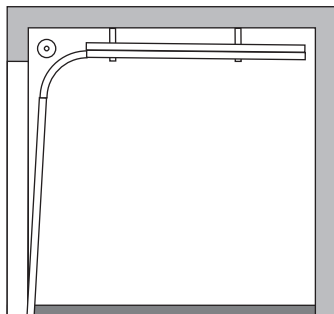

LHR oraz LHR-B niskie ze sprężynami z tyłu

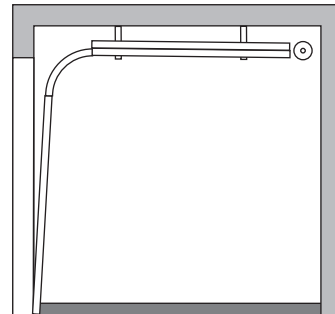

FTR Standardowe wzdłuż konstrukcji dachu

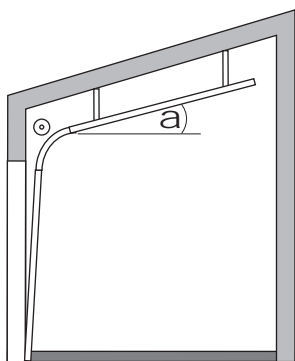

FHL wysokie wzdłuż konstrukcji dachu

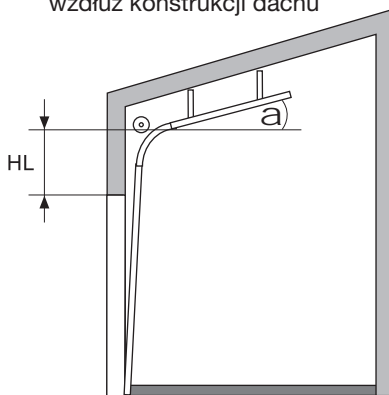

FLH niskie wzdłuż konstrukcji dachu

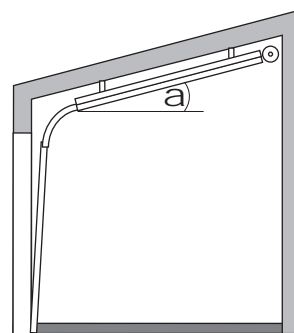

HL wysokie

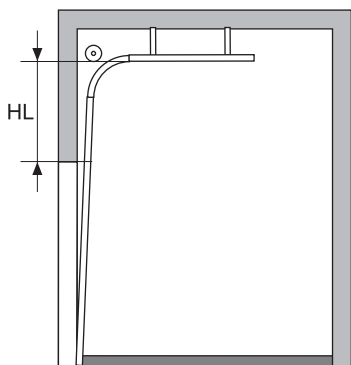

HL-K wysokie na konsolach

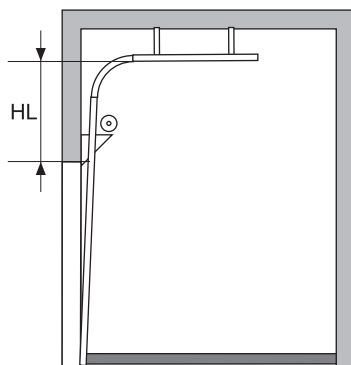

VL pionowe

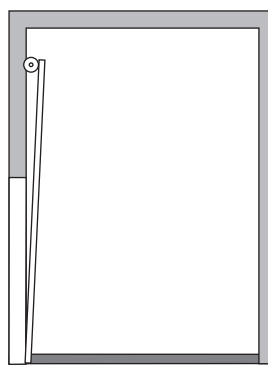

VL-K pionowe na konsolach

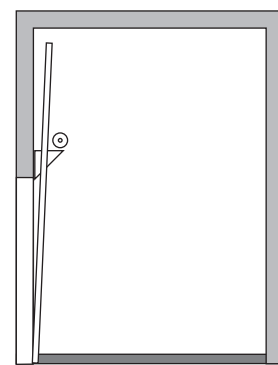

- B** - szerokość otworu
- H** - wysokość otworu
- S** - wysokość nadproża
- W** - węgarek boczny
- D** - głębokość zabudowy
- a** - kąt nachylenia dachu
- HL** - wysokość przewyższenia bramy

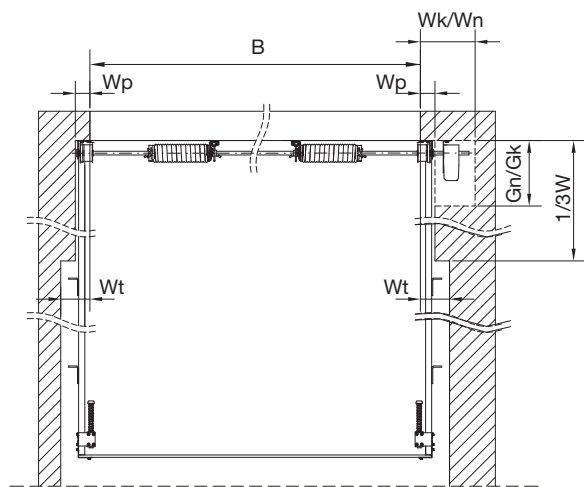
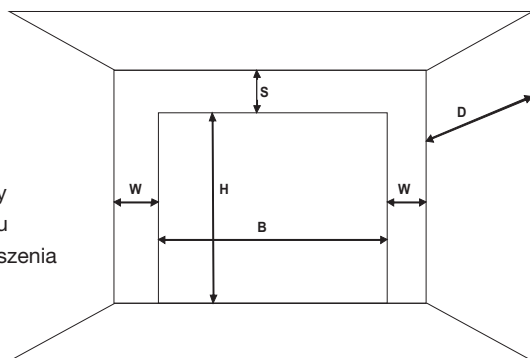

Gn - Głębokość wbudowana dla napędu (400 mm)
Gk - Głębokość wbudowana dla mechanizmu łańcuchowego (270 mm)

Nice Typy prowadzeń i wymiary montażowe



Prowadzenia NP, LHR, LHR-B, LHRF, FTR, FLH, VL, VL-K Wymagania instalacyjne												
Prowadzenie	Max. powierzchnia bramy (m ²)	B max. -maxszerokość bramy(mm)	H max. -maxwysokość bramy(mm)	S min. -min.wysokość nadproża(mm)	Wp węgierek przód (mm)	Wt węgierek z uwzgl. podwieszeń (mm)	Wk węgierek kołowrót (mm)	Wn węgierek napęd (mm)	Wysokość światła wjazdu (mm)	Głębokość zabudowy D min. (mm)	Dostępny kąt pochylenia prowadnic	
NP	nd.	nd.	5510	450	100	140	260	440	Ręczna H-50 Autom. = H	H + 675	nd.	
			6000	510						H + 675		
LHR	20	6000	5000	180	160	160	280		Ręczna H-200 Autom. H-130	H + 1100		
LHR-B	20	6000	5000	min. 180, max. 245	160	160	280		Ręczna H-150 Autom. H-50	H + 1100		
LHRF	32	nd.	5000	320	160	160	280		Ręczna H-150 Autom. H-50	H + 330		
FTR	32	nd.	5510	450	100	140	260		Ręczna H-50 Autom. = H	H + 600		5° ÷ 35°
			6000	510					H + 600			
FLH	20	6000	5000	180	160	200	320		Ręczna H-200 Autom. H-100	H + 1285		
VL	nd.	nd.	3300	H + 330	100	120	240		Ręczna = H Autom. = H	500		nd.
			5500						550			
VL-K na konsolach	nd.	5500	5500	H + 330	140	180	300		Ręczna = H Autom. = H	700		

Prowadzenia wysokie HL, HL-K oraz FHL Wymagania instalacyjne												
Prowadzenie	H max.-max wysokość bramy (mm)	HL max. - max wartość przewyższenia (mm)	HL min. - min. wartość przewyższenia (mm)	S min. - min. wysokość nadproża (mm)	Wp węgierek przód (mm)	Wt węgierek z uwzgl. podwieszeń (mm)	Wk kołowrót (mm)	Wl, Wp napęd kołowrót (mm)	Wysokość światła wjazdu (mm)	Głębokość zabudowy D min. (mm)	Dostępny kąt pochylenia prowadnic	
HL	4800	1320	210	HL + 260	100	140	260	440	Ręczna = H Autom. = H	H-HL+750	nd.	
		3000		HL + 325								
		5800		HL + 360								
HL-K na konsolach (Bmax=5500 mm)	4800	3000	800	HL + 175	140	180	300		Ręczna = H Autom. = H	H-HL+900	5° ÷ 60°	
		5800		2850								
FHL (max 32 m ²)	4800	1320	210	HL + 260	100	140	260		Ręczna = H Autom. = H	H-HL+900	5° ÷ 60°	
		3000		HL + 325								
		5800		2850					HL + 360			

TABELA CENOWA OPCJI SYSTEMÓW PROWADZEŃ DLA BRAM NICE STEEL CLASSIC NSC

		j.m	cena netto	cena brutto
LHR-1	Prowadzenie niskie ze sprężynami z tyłu do bram o szer. do 3000 mm (nadproże min. 180 mm)	kpl.	560,00	688,80
LHR-2	Prowadzenie niskie ze sprężynami z tyłu do bram o szer. 3001-6000 mm (nadproże min. 180 mm)	kpl.	670,00	824,10
LHR-B	Prowadzenie niskie ze sprężynami z tyłu. Wał ze sprężynami montowany do sufitu. Prowadnice poziome bez tylnej belki	kpl.	440,00	541,20
LHRF-1	prowadzenie niskie ze sprężynami z przodu do bram do wys. 3250 mm (nadproże min. 320 mm)	kpl.	500,00	615,00
LHRF-2	prowadzenie niskie ze sprężynami z przodu do bram o wys. 3251-5000 mm (nadproże min. 320 mm)	kpl.	540,00	664,20
HL-1	prowadzenie wysokie przy HL max 1320 mm	kpl.	320,00	393,60
HL-2	prowadzenie wysokie przy HL od 1321 mm do 2000 mm	kpl.	650,00	799,50
HL-3	prowadzenie wysokie przy HL od 2001 mm do 3000 mm	kpl.	980,00	1 205,40
VL-1	prowadzenie pionowe do bram do wys. 3250 mm. Dopłata do podstawowej ceny bramy ręcznej	%	8 %	
VL-2	prowadzenie pionowe do bram o wys. 3251-5500 mm. Dopłata do podstawowej ceny bramy ręcznej	%	11 %	
-K	konsole do mocowania sprężyn nad otworem przy prowadzeniach HL i VL	kpl.	730,00	897,90
FTR	Prowadzenie standardowe wzdłuż konstrukcji dachu (kąt 5°÷35°). Dopłata do podstawowej ceny bramy ręcznej	%	10 %	
FLH	Prowadzenie niskie wzdłuż konstrukcji dachu ze sprężynami z tyłu (kąt 5°÷35°). Dopłata do podstawowej ceny bramy ręcznej + dopłata za prowadzenie LHR	%	10 %	
FHL	Prowadzenie wysokie wzdłuż konstrukcji dachu (kąt 5°÷60°). Dopłata do podstawowej ceny bramy ręcznej + dopłata za prowadzenie HL	%	10 %	

Nice Opcje bram NSC oraz NSB

AKCESORIA DO AUTOMATYKI		cena netto	cena brutto
	K3 karta do centrali UST1K: dwukierunkowe semafony, dodatkowe styki otwórz/zamknij	250,00	307,50
	K5 karta do centrali UST1K: z wyświetlaczem, serwisowa	190,00	233,70
	900029000050 dodatkowy łańcuch do awaryjnej obsługi siłowników 5 m	40,00	49,20
	CA0036A00 przewód do podłączenia siłownika z centralą UST1K, długość 7 m	190,00	233,70
	CA0038A00 przewód do podłączenia siłownika z centralą UST1K, długość 11 m	250,00	307,50

DODATKI DO BRAM		cena netto	cena brutto
Zamek-1	zamek bębnowy z klamką (dotyczy zamka zamawianego z bramą)	120,00	147,60
UP/P	ujednolicenie umieszczenia przeszkleń lub poziomów przetłoczeń (opcja każdorazowo na zapytanie)	220,00	270,60
NAP	przygotowanie pod napęd elektryczny. Przedłużony wał, uszczelka dolna do optycznej listwy bezp. (nie dotyczy drzwi z progiem 20 mm), mikrowyłącznik drzwi serwisowych (przy bramach z drzwiami). Dopłata nie dotyczy zamówień bram z napędem z niniejszego cennika.	(kpl.) 170,00	209,10
K/1:4	mechanizm łańcuchowy z przekładnią 1:4	300,00	369,00
N-L	napinacz łańcucha (zalecany do automatyki i mechanizmu łańcuchowego)	110,00	135,30
LI-1	linka przeciwbieżna do prowadzeń NP oraz FTR (zalecane do automatyki i mechanizmu łańcuchowego)	140,00	172,20
LI-2	linka przeciwbieżna do prowadzeń LHRF (zalecane do automatyki i mechanizmu łańcuchowego)	210,00	258,30
PCV-ST	kratka wentylacyjna PCV, stała, wymiary 344 x 138 mm, tylko kolor biały lub czarny, powierzchnia przewiewu 200 cm ²	80,00	98,40
PCV-ZAM	kratka wentylacyjna PCV, zamykana od wewnątrz, wymiary 344 x 138 mm, tylko kolor biały lub czarny, powierzchnia przewiewu 155 cm ²	100,00	123,00
WYL SPAL	wylot spalin, średnica otworu 77 mm	110,00	135,30
BL PW	blokada przeciwpoważeniowa (nie dotyczy prowadzeń LHRF, FLH)	(kpl.) 80,00	98,40
H-SBD	wzmocniona konsola do zabezpieczenia w przypadku pęknięcia sprężyn	40,00	49,20
K/PERF/3000	kątownik perforowany 40x40 mm o długości L=3000 mm	80,00	98,40

OPCJE LAKIEROWANIA		cena netto	cena brutto
Lak-1	lakierowanie jednostronne na kolor z palety RAL (z wyjątkiem kolorów perłowych, fluorescencyjnych i metalizowanych)	(m ²) 70,00	86,10
Lak-2	lakierowanie jednostronne na kolor z palety RAL perłowy, fluorescencyjny lub metalizowany	(m ²) 170,00	209,10
Lak-IP	lakierowanie jednostronne i jednobarwne sekcji IP na kolor z palety RAL (kolory perłowe, fluorescencyjne i metalizowane na zapytanie)	(mb) 60,00	73,80

OPCJE PRZESZKLEŃ		cena netto	cena brutto
IP-0	sekcja IP z szybą podwójną bez słupków środkowych. Max szerokość bramy 3000 mm. Dopłata do ceny sekcji IP	15%	
IP-MAT	sekcja IP z szybą matową lub mleczną. Dopłata do ceny sekcji IP	13%	
L1-B	okno prostokątne L1, skręcane, wymiary zewnętrzne 770 x 430 mm, ramka czarna	240,00	295,20
L2-B	okno prostokątne L2, skręcane, wymiary zewnętrzne 633 x 332 mm, ramka czarna	170,00	209,10
L3-B	okno prostokątne L3, skręcane, wymiary zewnętrzne 609 x 203 mm, ramka czarna	140,00	172,30
R10	okno owalne R10, zatraskowe, wymiary zewnętrzne 663 x 343 mm, ramka czarna bez możliwości lakierowania	240,00	295,20
Lak-R	lakierowanie jednostronne ramki okna na kolor z palety RAL (z wyjątkiem kolorów perłowych, fluorescencyjnych i metalizowanych)	55,00	67,65

Nice Opcje bram NSC oraz NSB

OPCJE SPRĘŻYN I OKUĆ:

		cena netto	cena brutto
SP 50	sprężyny testowane na 50.000 cykli pracy. Dopłata do podstawowej ceny bramy ręcznej	5%	
SP 100	sprężyny testowane na 100.000 cykli pracy. Dopłata do podstawowej ceny bramy ręcznej	na zapytanie	
SP OC	sprężyny ocynkowane	(kpl.) 220,00	270,60
ODP W*	Podwyższona odporność na wilgoć. Zawiasy, linki, wkręty i rolki ze stali nierdzewnej, ocynkowane sprężyny. Dopłata do podstawowej ceny bramy ręcznej. Do pomieszczeń o dużej wilgotności (np. myjnie) zalecane jest zastosowanie bram z paneli aluminiowych (na zapytanie)	20%	

ZABUDOWA GÓRNA:

		cena netto	cena brutto
ZAB G/STD	Zabudowa górna z sekcji stalowej w kolorze standardowym, o wysokości 125 - 400 mm (min. szerokość 1000 mm)	(mb) 140,00	172,20
ZAB G/RAL	Zabudowa górna z sekcji stalowej, lakierowana jednostronnie na kolor z palety RAL, o wysokości 125-400 mm, min. szerokość 1000 mm (z wyjątkiem kolorów perłowych, fluorescencyjnych i metalizowanych)	(mb) 210,00	258,30

* Tylko wymienione elementy, nie dotyczy zawiasów drzwi serwisowych. Dopłata do bramy NSB: 20% podstawowej ceny bramy ręcznej NSC.

Nice Drzwi serwisowe do bram NSC oraz NSB

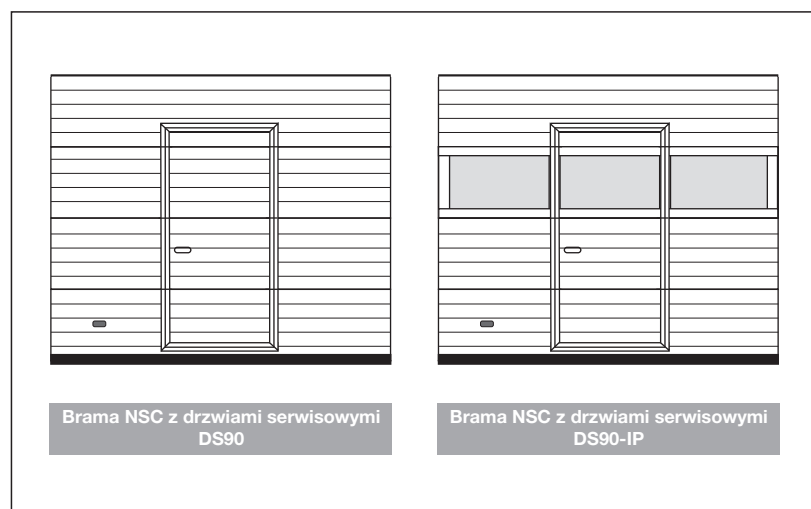

Drzwi serwisowe

- Minimalna wysokość bramy z drzwiami serwisowymi:
 - przy szerokości bramy **do 3000 mm** włącznie minimalna wysokość bramy **2000 mm**
 - przy szerokości bramy **powyżej 3000 mm** minimalna wysokość bramy **2400 mm**
- Szerokość w świetle przejścia 840 mm pomiędzy ramami i ok. 820 mm przy drzwiach otwartych pod kątem 90°
- Wysokość w świetle przejścia liczona od poziomu posadzki, uzależniona jest od wysokości bramy,
- Drzwi wyposażone w samozamykacz listwowy i zamek na klucz patentowy z dwustronną wkładką,
- Klamka dwustronna i szyld w kolorze anodowanego aluminium,
- Profile okuć aluminiowe anodowane,
- Próg aluminiowy w kolorze czarnym,
- Umieszczenie drzwi z **progiem 90 mm**:
 - do szerokości 3500 mm, prawa lub lewa strona (minimalna odległość od krawędzi bramy 400 mm) lub na środku skrzydła,
 - powyżej 3500 mm szerokości, tylko na środku skrzydła,
- Umieszczenie drzwi z **progiem 20 mm** – tylko na środku skrzydła bramy
- Kierunek otwierania – prawe lub lewe, zawsze na zewnątrz,
- Minimalna wysokość bramy z drzwiami serwisowymi dla prowadzeń: HL, HL-K, FHL, VL, VL-K wynosi 2700 mm,
- Wysokość drzwi serwisowych jest wartością zmienną, uzależnioną od układu sekcji (1700-2600 mm)

DRZWI SERWISOWE NSC

		cena netto	cena brutto
DS90	drzwi serwisowe z progiem 90 mm w bramach bez sekcji IP (maks. szerokość bramy 5500 mm)	2 160,00	2 656,80
DS90-IP	drzwi serwisowe z progiem 90 mm w bramach z trzecią lub/i czwartą sekcją IP (maks. szerokość bramy 5500 mm)	2 380,00	2 927,40
DS20	drzwi serwisowe z progiem 20 mm w bramach bez sekcji IP (maks. szerokość bramy 4000 mm), od maja 2016 próg o wysokości 26 mm	2 710,00	3 333,30
DS20-IP	drzwi serwisowe z progiem 20 mm w bramach z trzecią lub/i czwartą sekcją IP (maks. szerokość bramy 4000 mm), od maja 2016 próg o wysokości 26 mm	2 930,00	3 603,90
DS20W	drzwi serwisowe z progiem 20 mm w bramach bez sekcji IP. Szerokość bramy B>4000 mm i B<=5000 mm, od maja 2016 próg o wysokości 26 mm	3 140,00	3 862,20
DS20W-IP	drzwi serwisowe z progiem 20 mm w bramach z trzecią lub/i czwartą sekcją IP. Szerokość bramy B>4000 mm i B<=5000 mm, od maja 2016 próg o wysokości 26 mm	3 360,00	4 132,80
LR RAL	lakierowanie ramy i okuć drzwi serwisowych (bez progu) na kolor RAL (z wyjątkiem kolorów perłowych, fluorescencyjnych i metalizowanych)	610,00	750,30
DS900**	wykonanie szer. w świetle przejścia 900 mm pomiędzy ramami (ok. 880 mm przy drzwiach otw. pod kątem 90°)	220,00	270,60
DZ DS.	dodatkowy zamek drzwi serwisowych	90,00	110,70
ZA-1*	zamek antypaniczny, klamka-klamka lub gałko-klamka, w kolorze czarnym	550,00	676,50
ZA-2*	zamek antypaniczny, drążek w kolorze aluminium anodowane	870,00	1 070,10

* Możliwość zastosowania, na zapytanie

** Opcja na zapytanie

Nice Drzwi boczne NSC

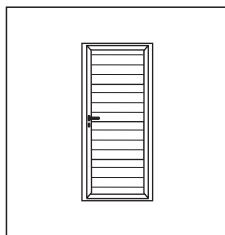

Profile:

- Drzwi jednoskrzydłowe bez przewiązki, otwierane na zewnątrz lub do wewnątrz,
- System profili z przegrodą termiczną (profile trzykomorowe) – aluminium „ciepłe”,
- Kolor ramy skrzydła i ościeżnicy – obustronne lakierowanie na kolor RAL zgodny z zamówionym kolorem skrzydła,
- Uszczelnienie dwustronne montowane na listwy zatraskowe,
- Próg aluminiowy z izolacją termiczną, wysokość 20 mm w najwyższym punkcie.

Wypełnienie:

- Kolor od zewnątrz - zgodny z zamówionym kolorem RAL
- Kolor od wewnątrz – RAL 9010
- Struktura STUCCO od zewnątrz i wewnątrz.

Okucia:

- Zamek z wkładką patentową,
- Zawiasy nawierzchniowe z możliwością regulacji,
- Zawiasy, klamka, szyld w kolorze czarnym.

Wymiary zamówieniowe:

- Minimalne wymiary drzwi 750 x 1750 mm,
- Montaż w otworze (otwieranie na zewnątrz i do wewnątrz):
 - szerokość zamówieniowa = szerokość otworu minus 15 mm,
 - wysokość zamówieniowa = wysokość otworu minus 15 mm,
- Montaż za otworem (otwieranie do wewnątrz):
 - szerokość zamówieniowa = szerokość otworu plus od 10 do 120 mm,
 - wysokość zamówieniowa = wysokość otworu plus od 10 do 58 mm,

Wymiary światła przejścia:

- szerokość = szerokość zamówieniowa minus 185 mm,
- wysokość = wysokość zamówieniowa minus 82 mm.

		DB Nice Steel Classic			
		Szerokość (mm)			
		750-900	901-1100	1101-1200	
Wysokość (mm)	1750 - 2125	Kolor RAL 9002	2 350	2 480	2 750
		Kolory RAL	2 860	3 020	3 300
	2126 - 2250	Kolor RAL 9002	2 430	2 580	2 840
		Kolory RAL	2 950	3 120	3 390
	2251 - 2400	Kolor RAL 9002	2 520	2 660	2 930
		Kolory RAL	3 030	3 200	3 480

Dopłaty za przeszklenia

		cena netto	cena brutto
IP-1	sekcja IP anodowana z pojedynczą szybą (szt.)	220,00	270,60
IP-2	sekcja IP anodowana z pojedynczą szybą ASC (szt.)	340,00	418,20
IP-3	sekcja IP anodowana z podwójną szybą (szt.)	300,00	369,00
IP-4	sekcja IP anodowana z podwójną szybą ASC (szt.)	450,00	553,50
IP-5	sekcja IP anodowana z blachą perforowaną (szt.)	350,00	430,50
IP-6	sekcja IP anodowana z siatką aluminiową (szt.)	400,00	492,00

LAK-IP	lakierowanie jednostronne sekcji IP na kolor RAL, jednobarwne	80,00	98,40
L1-B	okno prostokątne L1 skrętnie, minimalna szerokość drzwi 1080 mm	240,00	295,20
L2-B	okno prostokątne L2 skrętnie, minimalna szerokość drzwi 940 mm	170,00	209,10
L3-B	okno prostokątne L3 skrętnie, minimalna szerokość drzwi 915 mm	140,00	172,20
R10	okno owalne R10 zatraskowe, ramka czarna bez możliwości lakierowania. Minimalna szer. drzwi 970 mm	240,00	295,20
LAK-R	lakierowanie jednostronne okna na kolor RAL (z wyjątkiem perłowych, fluorescencyjnych i metalizowanych)	55,00	67,65

Dopłaty*

		cena netto	cena brutto
SZ DB	samoamykacz drzwi	350,00	430,50
DZ DB	dotatkowy zamek	90,00	110,70
ZWP DB	zamek wielopunktowy (na zapytanie)	480,00	590,40
ZAP-1 DB	zamek antypaniczny (klamka-klamka lub gałko-klamka)	600,00	738,00
ZAP-2 DB	zamek antypaniczny (drążek w kolorze srebrnym)	950,00	1 168,50
GK DB	gałko-klamka czarna (brak możliwości otwarcia drzwi bez klucza od strony zewnętrznej). Stos. do elektrozaczepu	20,00	24,60
EZ DB	elektrozaczep	220,00	270,60
WPC DB	wkładka patentowa klasy C	340,00	418,20
ST DB	stoper drzwi bocznych, srebrny, skok 50 mm	270,00	332,10
OK-AN DB	okucia w kolorze anoda srebrna	180,00	221,40
UP/P	ujednoczenie poziomów przetłoczeń (opcja każdorazowo na zapytanie)	220,00	270,60
TRZ-ANT	trzipienie antywłamaniowe (3 szt. w komplecie)	120,00	147,60

* zamiana standardowej wersji na wybraną opcję

Nice Brama przemysłowa z paneli garażowych NS-G

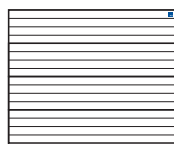

Nice Simple Classic (Woodgrain)
Nice Classic (Silk)

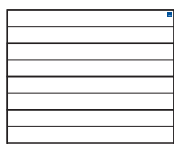

Nice Premium (Silk)

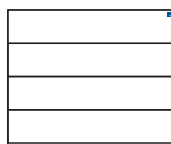

Nice Design (Silk)

Dopłata za wykonanie bramy przemysłowej z paneli garażowych.

	MODEL BRAMY GARAŻOWEJ	
	Simple Classic WOODGRAIN**	Classic SILK, Premium SILK, Design SILK
Kolor RAL 9016	39	103
Kolor RAL 8014	39	X
Kolory z palety RAL*	129	207
Dekory GRUPA I (SILK)	X	155
Kolory drewnopodobne (WG)	129	X
Dekory GRUPA II (SILK)	X	207

* z wyłączeniem kolorów perłowych, metalizowanych i fluorescencyjnych

** brak możliwości zastosowania sekcji IP

Nice Przekroje sekcji bram przemysłowych

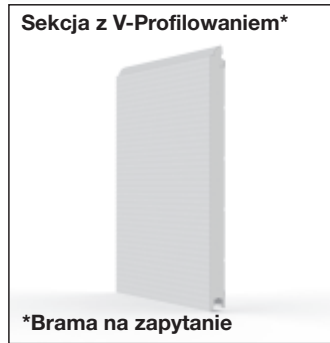

Nice Bramy na zapytanie

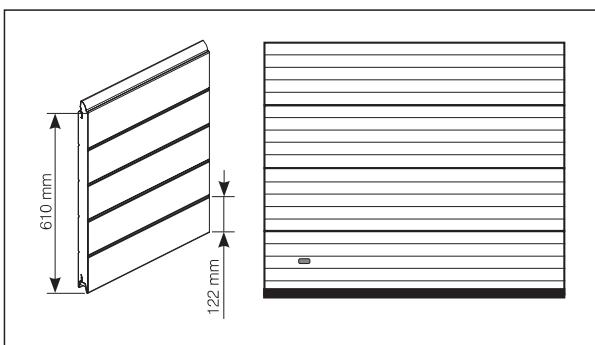

BRAMA ALUMINIOWA Z PRZETŁOCZENIEM WĄSKIM

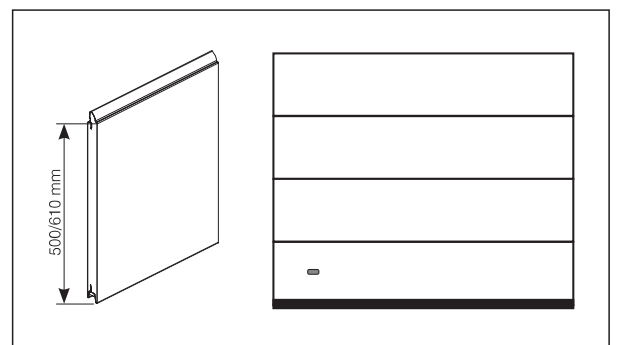

BRAMA STALOWA BEZ PRZETŁOCZEŃ, 60 MM

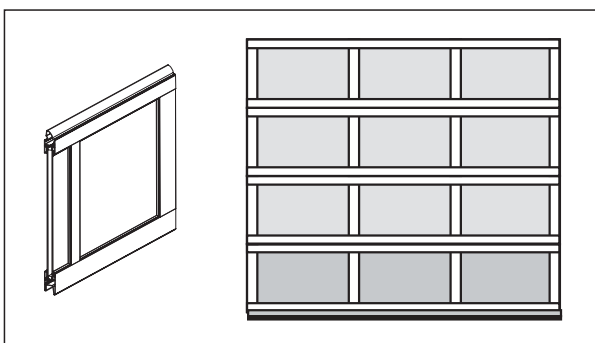

BRAMA ALUMINIOWA PRZESZKLONA Z SZYBĄ POJEDYNCZĄ LUB PODWÓJNĄ

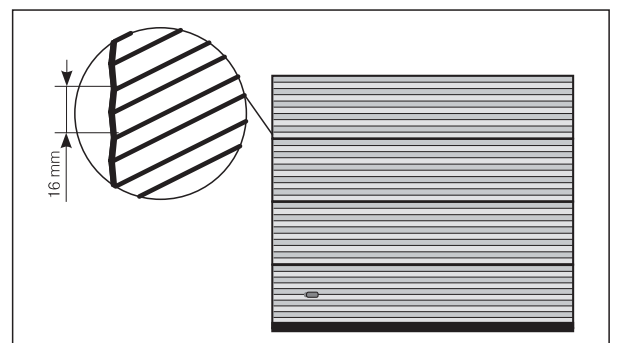

BRAMA STALOWA Z V-PROFILOWANIEM

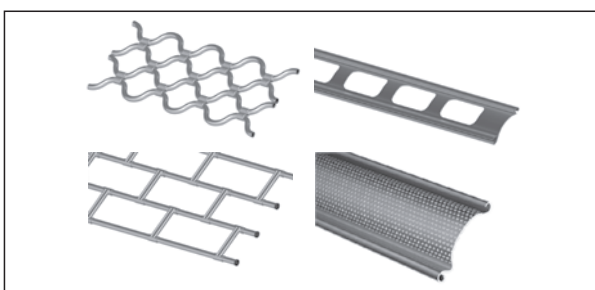

KRATY ROLOWANE STALOWE LUB ALUMINIOWE



BRAMY ROLOWANE STALOWE LUB ALUMINIOWE

ZAMÓWIENIE NR Data:

FIRMA	MIASTO	OSOBA SKŁADAJĄCA ZAMÓWIENIE	TELEFON KONTAKTOWY
E-MAIL KONTAKTOWY:		FORMA PŁATNOŚCI: <input type="checkbox"/> Przelew terminowy <input type="checkbox"/> Przedpłata	
ADRES DOSTAWY:			

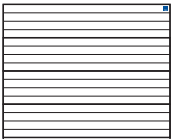
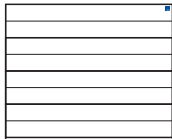
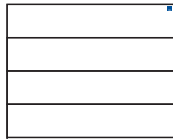
MODEL	<input type="checkbox"/>  Nice Classic (Silk) <input type="checkbox"/>  Nice Premium (Silk) <input type="checkbox"/>  Nice Design (Silk) Ilość:
TYP	<input type="checkbox"/> Ręczna <input type="checkbox"/> Automatyczna SHEL <input type="checkbox"/> Automatyczna SPIN
PROWADZENIE	<input type="checkbox"/> Standard STH <input type="checkbox"/> Obniżone LH <input type="checkbox"/> Wysokie H Przewyższenie HL = Nadproże S =
SZEROKOŚĆ STANDARDOWA	<input type="checkbox"/> 2400 <input type="checkbox"/> 2500 <input type="checkbox"/> 2600 <input type="checkbox"/> 2750 <input type="checkbox"/> 3000 <input type="checkbox"/> 3250 <input type="checkbox"/> 3500 <input type="checkbox"/> 3750 <input type="checkbox"/> 4000 <input type="checkbox"/> 4250 <input type="checkbox"/> 4500 <input type="checkbox"/> 4750 <input type="checkbox"/> 5000 <input type="checkbox"/> 5250 <input type="checkbox"/> 5500
SZEROKOŚĆ SPECJALNA (wymiary co 10 mm w zakresie 2000 - 5500 mm)
WYSOKOŚĆ STANDARDOWA	<input type="checkbox"/> 2000 <input type="checkbox"/> 2125 <input type="checkbox"/> 2200 <input type="checkbox"/> 2250 <input type="checkbox"/> 2375
WYSOKOŚĆ SPECJALNA (wymiary co 10 mm w zakresie 1700 - 3000 mm)
KOLOR	Podstawowe: <input type="checkbox"/> RAL 9016 - Biel <input type="checkbox"/> RAL 8014 - Brąz Sepia Dekor gr.I: <input type="checkbox"/> Złoty Dąb <input type="checkbox"/> Orzech <input type="checkbox"/> Dąb Bagienny <input type="checkbox"/> Ciemny Dąb <input type="checkbox"/> Winchester <input type="checkbox"/> Mahoń <input type="checkbox"/> Szary <input type="checkbox"/> Brąz Czekoladowy <input type="checkbox"/> Macore <input type="checkbox"/> Dąb Naturalny <input type="checkbox"/> Antracyt Okienny <input type="checkbox"/> Kremowy <input type="checkbox"/> Siena Noce <input type="checkbox"/> Siena Rosso Dekor gr.II: <input type="checkbox"/> Antracyt Gładki <input type="checkbox"/> Tabasco <input type="checkbox"/> Cedr Szary <input type="checkbox"/> Sosna Palona <input type="checkbox"/> Antracyt Metalik <input type="checkbox"/> Bazaltowo-Szary Gładki <input type="checkbox"/> Wiśnia Amaretto <input type="checkbox"/> Antracyt Szczotkowany Dowolny kolor RAL:
OPCJE BRAM RĘCZNYCH	<input type="checkbox"/> Uchwyt dwustronny (czarny) w dolnej sekcji <input type="checkbox"/> Dwustronne ryglowanie zamka <input type="checkbox"/> Brama bez klamki i zamka z ryglem wewnętrznym <input type="checkbox"/> Rygiel wewnętrzny
OPCJE BRAM AUTOMATYCZNYCH	<input type="checkbox"/> Uchwyt dwustronny (czarny) w dolnej sekcji <input type="checkbox"/> Klamka zewn. czarna z zamkiem (do wysprz. awaryjnego) <input type="checkbox"/> Zamiana napędu w bramie automatycznej o wysokości 2375 mm z obniżonym nadprożem LH Awaryjne wysprzężenie z zewnątrz: <input type="checkbox"/> SPA2 (Spin) <input type="checkbox"/> OTA11 (Spin) <input type="checkbox"/> MU (Shel)
DODATKOWE ELEMENTY MONTAŻOWE	<input type="checkbox"/> Kątownik perforowany L = 2000 mm szt. <input type="checkbox"/> Kątownik do montażu bocznego przewodnicy pionowej szt. <input type="checkbox"/> Uchwyt listwy nadprożowej szt.
DROGA RADIOWA (dodatkowe elementy)	<input type="checkbox"/> Pilot 2-kanałowy FLO2RE szt. <input type="checkbox"/> Pilot 4-kanałowy FLO4RE szt. <input type="checkbox"/> Pilot 2-kanałowy VERY szt. <input type="checkbox"/> Pilot ON2E szt. <input type="checkbox"/> Radioodbiornik uniwersalny 2-kanałowy SMX2R szt.
FOTOKOMÓRKI	<input type="checkbox"/> Para fotokomórek EPMB (Spin) szt. <input type="checkbox"/> Para fotokomórek BF (Shel) szt.
LAMPY SYGNALIZACYJNE (z wbudowaną anteną) SPIN	<input type="checkbox"/> LUCYB szt. <input type="checkbox"/> ELB szt.
POZOSTAŁE AKCESORIA / UWAGI:	

Pieczętka zamawiającego:

Podpis osoby zamawiającej:

Zamówienie przyjął:

Nice

ZAMÓWIENIE BRAM GARAŻOWYCH: SIMPLE CLASSIC

Możliwość złożenia
zamówienia on-line
www.nice.pl

ZAMÓWIENIE NR Data:

FIRMA	MIASTO	OSOBA SKŁADAJĄCA ZAMÓWIENIE	TELEFON KONTAKTOWY
E-MAIL KONTAKTOWY:		FORMA PŁATNOŚCI: <input type="checkbox"/> Przelew terminowy <input type="checkbox"/> Przedpłata	
ADRES DOSTAWY:			

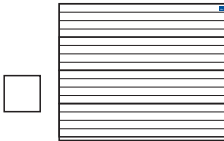
MODEL	<input type="checkbox"/>  Nice Simple Classic (Woodgrain)
TYP	<input type="checkbox"/> Ręczna <input type="checkbox"/> Automatyczna KINGgates <input type="checkbox"/> Automatyczna Spin
PROWADZENIE	<input type="checkbox"/> Standard STH <input type="checkbox"/> Obniżone LH
SZEROKOŚĆ STANDARDOWA	<input type="checkbox"/> 2400 <input type="checkbox"/> 2500 <input type="checkbox"/> 2600 <input type="checkbox"/> 2750 <input type="checkbox"/> 3000 <input type="checkbox"/> 3250 <input type="checkbox"/> 3500 <input type="checkbox"/> 3750 <input type="checkbox"/> 4000 <input type="checkbox"/> 4250 <input type="checkbox"/> 4500 <input type="checkbox"/> 4750 <input type="checkbox"/> 5000 <input type="checkbox"/> 5250 <input type="checkbox"/> 5500
WYSOKOŚĆ STANDARDOWA	<input type="checkbox"/> 2000 <input type="checkbox"/> 2125 <input type="checkbox"/> 2250 <input type="checkbox"/> 2375
KOLOR	Podstawowe: <input type="checkbox"/> RAL 9016 - Biel <input type="checkbox"/> RAL 8014 - Brąz Sepia <input type="checkbox"/> RAL 7016 Antracyt Standard: <input type="checkbox"/> RAL 8017 Brąz Czekoladowy <input type="checkbox"/> RAL 9006 Srebrny <input type="checkbox"/> RAL 7035 Jasnoszary Drewnopodobne: <input type="checkbox"/> Złoty Dąb <input type="checkbox"/> Orzech <input type="checkbox"/> Dowolny kolor RAL
OPCJE BRAM RĘCZNYCH	<input type="checkbox"/> Uchwyt dwustronny (czarny) w dolnej sekcji <input type="checkbox"/> Klamka zewnętrzna czarna z zamkiem <input type="checkbox"/> Dwustronne ryglowanie zamka <input type="checkbox"/> Rygiel wewnętrzny
OPCJE BRAM AUTOMATYCZNYCH	<input type="checkbox"/> Uchwyt dwustronny (czarny) w dolnej sekcji <input type="checkbox"/> Klamka zewn. czarna z zamkiem (do wysprzęglania awaryjnego) Awaryjne wysprzęglenie z zewnątrz: <input type="checkbox"/> SPA2 (Ovo, Spin) pod zamek <input type="checkbox"/> OTA11 (Ovo, Spin) pod zamek <input type="checkbox"/> SBLO 01 (Rolls) pod zamek <input type="checkbox"/> SBLO 500 w otworze panelu bramy
DODATKOWE ELEMENTY MONTAŻOWE	<input type="checkbox"/> Kątownik perforowany L = 2000 mm szt. <input type="checkbox"/> Kątownik do montażu bocznego prowadnicy pionowej szt. <input type="checkbox"/> Uchwyt listwy nadprożowej szt.
DROGA RADIOWA KINGgates (dodatkowe elementy)	<input type="checkbox"/> Pilot 4-kanałowy STYLO 4K szt. <input type="checkbox"/> Radioodbiornik uniwersalny 2-kanałowy RED MYO 2 szt.
DROGA RADIOWA Spin (dodatkowe elementy)	<input type="checkbox"/> Pilot 2-kanałowy FLO2RE szt. <input type="checkbox"/> Pilot 4-kanałowy FLO4RE szt. <input type="checkbox"/> Pilot 2-kanałowy VERY szt. <input type="checkbox"/> Pilot ON2E szt. <input type="checkbox"/> Radioodbiornik uniwersalny 2-kanałowy SMX2R szt.
FOTOKOMÓRKI	<input type="checkbox"/> Para fotokomórek VIKY 30 (Ovo, Rolls) szt. <input type="checkbox"/> Para fotokomórek EPMB (Spin) szt.
LAMPY SYGNALIZACYJNE (z wbudowaną anteną)	<input type="checkbox"/> IDEA12V PLUS (Ovo) szt. <input type="checkbox"/> IDEA 24V PLUS (Rolls) szt. <input type="checkbox"/> LUCYB (Spin) szt. <input type="checkbox"/> ELB (Spin) szt.
POZOSTAŁE AKCESORIA / UWAGI:	

Pieczętka zamawiającego:

Podpis osoby zamawiającej:

Zamówienie przyjęło:



FORMULARZ ZAMÓWIENIA OPCJI DODATKOWYCH DO BRAM GARAZOWYCH: CLASSIC, PREMIUM, DESIGN

FIRMA	MIASTO	OSOBA SKŁADAJĄCA ZAMÓWIENIE	TELEFON KONTAKTOWY

NR ZAMÓWIENIA BRAMY GARAŻOWEJ: z dnia:

DRZWI SERWISOWE* (możliwe opcje str. 42)	
WYSOKOŚĆ PROGU DRZWI	<input type="checkbox"/> Drzwi serwisowe z progiem 90 mm <input type="checkbox"/> Drzwi serwisowe z progiem 20 mm** (maksymalna szerokość bramy 4000 mm)
KIERUNEK OTWIERANIA	<input type="checkbox"/> Lewe na zewnątrz <input type="checkbox"/> Prawe na zewnątrz 
UMIEJSCOWIENIE	<input type="checkbox"/> Środek <input type="checkbox"/> Lewa strona (min. 400 mm od krawędzi) <input type="checkbox"/> Prawa strona (min. 400 mm od krawędzi)
LAKIEROWANIE	<input type="checkbox"/> Lakierowanie ramy drzwi serwisowych na RAL (bez progu) <input type="checkbox"/> Wykonanie szerokości światła przejścia 900 mm pomiędzy ramami (ok. 880 mm przy drzwiach otwartych pod kątem 90°)

OKNA W BRAMIE* (możliwe opcje str. 43)	
TYP OKNA	<input type="checkbox"/> L2 prostokątne, ramka czarna <input type="checkbox"/> L2 prostokątne, ramka orzech <input type="checkbox"/> L2 prostokątne, ramka złoty dąb <input type="checkbox"/> L2 prostokątne, ramka kolor RAL <input type="checkbox"/> R10 owalne, ramka czarna
ILOŚĆ	Ilość okien w sekcji szt.
OKNA W SEKCJI	Nr sekcji od dołu

* Tylko w bramach o wymiarach specjalnych

SEKCJE IP* (możliwe opcje str. 43)	
TYP SEKCJI IP	<input type="checkbox"/> IP - A sekcja IP anodowana z podwójną szybą (max. 5000 mm) <input type="checkbox"/> IP - R sekcja IP z podwójną szybą, lakierowana jednostronnie na kolor RAL (max. 5000 mm)
POŁOŻENIE SEKCJI	<input checked="" type="checkbox"/> Trzecia sekcja od dołu

* Tylko w bramach o wymiarach specjalnych





** Od maja 2016 wysokość progu 26 mm

Pieczętka zamawiającego:

Podpis osoby zamawiającej:

Zamówienie przyjął:

FIRMA	MIASTO	OSOBA SKŁADAJĄCA ZAMÓWIENIE	TELEFON KONTAKTOWY
E-MAIL KONTAKTOWY:		FORMA PŁATNOŚCI: <input type="checkbox"/> Przelew terminowy <input type="checkbox"/> Przedpłata	
ADRES DOSTAWY:			

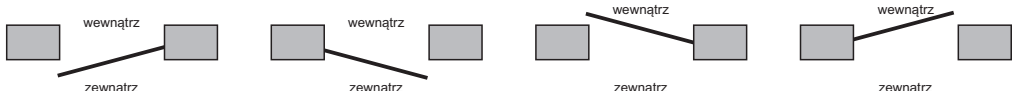
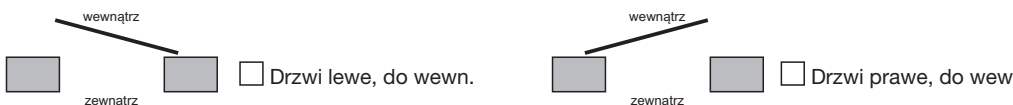
MODEL	<input type="checkbox"/>  <input type="checkbox"/>  <input type="checkbox"/>  <input type="checkbox"/>  Ilość:
SZEROKOŚĆ (zewnątrzny wymiar ramy) (wymiary w zakresie 750 - 1200 mm)
WYSOKOŚĆ (zewnątrzny wymiar ramy) (wymiary w zakresie 1800 - 2400 mm)
KOLOR (SILK)	Podstawowe: <input type="checkbox"/> RAL 9016 - Biel Dekor gr.I: <input type="checkbox"/> Złoty Dąb <input type="checkbox"/> Orzech <input type="checkbox"/> Dąb Bagienny <input type="checkbox"/> Ciemny Dąb <input type="checkbox"/> Winchester <input type="checkbox"/> Mahoń <input type="checkbox"/> Szary <input type="checkbox"/> Brąz Czekoladowy <input type="checkbox"/> Macore <input type="checkbox"/> Dąb Naturalny <input type="checkbox"/> Antracyt Okienny <input type="checkbox"/> Kremowy <input type="checkbox"/> Siena Noce <input type="checkbox"/> Siena Rosso Dekor gr.II: <input type="checkbox"/> Antracyt Gładki <input type="checkbox"/> Tabasco <input type="checkbox"/> Cedr Szary <input type="checkbox"/> Sosna Palona <input type="checkbox"/> Antracyt Metalik <input type="checkbox"/> Bazaltowo-Szary Gładki <input type="checkbox"/> Wiśnia Amaretto <input type="checkbox"/> Antracyt Szczotkowany Dowolny kolor RAL:
KOLOR (WOODGRAIN)	Podstawowe: <input type="checkbox"/> RAL 9016 - Biel <input type="checkbox"/> RAL 8014 - Brąz Sepia Kolory drewnopodobne: <input type="checkbox"/> Złoty Dąb <input type="checkbox"/> Orzech <input type="checkbox"/> Dowolny kolor RAL:
MONTAŻ W OTWORZE	 <input type="checkbox"/> Drzwi prawe, na zewn. <input type="checkbox"/> Drzwi lewe, na zewn. <input type="checkbox"/> Drzwi lewe, do wewn. <input type="checkbox"/> Drzwi prawe, do wewn.
MONTAŻ ZA OTWOREM	 <input type="checkbox"/> Drzwi lewe, do wewn. <input type="checkbox"/> Drzwi prawe, do wewn.
OPCJE DODATKOWE	<input type="checkbox"/> Licowanie do bramy o numerze seryjnym lub numer zamówienia..... <input type="checkbox"/> Samozamykacz drzwi <input type="checkbox"/> Dodatkowy zamek <input type="checkbox"/> Zamek trzypunktowy (na zapytanie) <input type="checkbox"/> Zamek antypaniczny ZAP-1 <input type="checkbox"/> Gałko-klamka czarna <input type="checkbox"/> Elektrozaczep <input type="checkbox"/> Okucia kolor anoda srebrna <input type="checkbox"/> Zamek antypaniczny ZAP-2 <input type="checkbox"/> Wkładka patentowa klasy C <input type="checkbox"/> Stoper drzwi bocznych, srebrny <input type="checkbox"/> Trzpienie antywłamaniowe
POZOSTAŁE AKCESORIA / UWAGI:	

Pieczętka zamawiającego:

Podpis osoby zamawiającej:

Zamówienie przyjął:

ZAMÓWIENIE BRAM PRZEMYSŁOWYCH: NICE STEEL CLASSIC

ZAMÓWIENIE NR Data:

FIRMA	MIASTO	OSOBA SKŁADAJĄCA ZAMÓWIENIE	TELEFON KONTAKTOWY
E-MAIL KONTAKTOWY:		FORMA PŁATNOŚCI: <input type="checkbox"/> Przelew terminowy <input type="checkbox"/> Przedpłata	
ADRES DOSTAWY:			

WYMIAR	Szerokość mm	Wysokość mm	Ilość szt.									
TYP	<input type="checkbox"/> Ręczna <input type="checkbox"/> Ręczna z przygotowaniem pod napęd typu <input type="checkbox"/> Ręczna z kołowrotem łańcuchowym <input type="checkbox"/> Z napędem TOM tryb TOTMAN <input type="checkbox"/> Z napędem TOM tryb AUTOMAT <input type="checkbox"/> Dodatkowy łańcuch do otw. awaryjnego (5 mb) szt. Str. wycięcia uchwytu w dolnej sekcji (widok od wewn.) <input type="checkbox"/> Prawa <input type="checkbox"/> Lewa <input type="checkbox"/> Brak Czujnik DS (widok od wewn.) <input type="checkbox"/> Prawa <input type="checkbox"/> Lewa <input type="checkbox"/> Brak											
PROWADZENIE	Wysokość nadproża mm <input type="checkbox"/> NP Standard <input type="checkbox"/> LHRF Obniżone, sprężyny z przodu <input type="checkbox"/> LHR Obniżone, sprężyny z tyłu <input type="checkbox"/> FTR Standard, wzdłuż linii dachu (kął stopni) <input type="checkbox"/> FLH Obniżone, sprężyny z tyłu, wzdłuż linii dachu (kął stopni) <input type="checkbox"/> HL-1 Wysokie (wartość przewyższenia HL = mm) <input type="checkbox"/> LHR-B Obniżone, sprężyny z tyłu <input type="checkbox"/> HL-2 Wysokie (wartość przewyższenia HL= mm) <input type="checkbox"/> HL-3 Wysokie (wartość przewyższenia HL= mm) <input type="checkbox"/> FHL - Wysokie wzdłuż linii dachu (kął stopni)+wybór HL-1, HL-2, HL-3 <input type="checkbox"/> VL - Pionowe <input type="checkbox"/> K - Konsolle do mocowania sprężyn nad otworem (HL lub VL)											
KOLOR	Standard: <input type="checkbox"/> RAL 9002 <input type="checkbox"/> RAL 8014 <input type="checkbox"/> RAL 7016 <input type="checkbox"/> RAL 9006 <input type="checkbox"/> RAL 9007 <input type="checkbox"/> RAL 5010 <input type="checkbox"/> RAL 3000 <input type="checkbox"/> RAL 6002 <input type="checkbox"/> RAL 1021 <input type="checkbox"/> Dowolny kolor RAL:											
WYKONANIE NS-G (Z PANELI GARAŻOWYCH)	<input type="checkbox"/> Model bramy garażowej <input type="checkbox"/> Kolor/Okleina											
DODATKI DO BRAM	<input type="checkbox"/> Lina przeciwbieżna (prow. NP, FTR, LHRF) <input type="checkbox"/> Zamek bebenkowy z klamką <input type="checkbox"/> Blokada przeciwpodważeniowa (nie dot. LHRF, FLH) <input type="checkbox"/> Napinacz łańcucha <input type="checkbox"/> Wylot spalin <input type="checkbox"/> Sprężyny 50.000 cykli <input type="checkbox"/> Sprężyny 100.000 cykli <input type="checkbox"/> Ujednoczenie przeszkleń lub poziomu przetłoczenia (Na zapytanie) do zamówienia nr lub nr bramy <input type="checkbox"/> Podwyższona odporność na wilgoć											
DODATKI DO NAPĘDÓW	<input type="checkbox"/> Radiodiodniownik wewnętrzny SMXI szt. <input type="checkbox"/> Pilot ilość szt. <input type="checkbox"/> Fotokomórki BF szt. (para)											
PRZESZKLENIA/KRATKI	<input type="checkbox"/> L1-B <input type="checkbox"/> L2-B <input type="checkbox"/> L3-B <input type="checkbox"/> R10 <input type="checkbox"/> Lakierowanie zewn. ramki RAL <input type="checkbox"/> PCV-ST (Biała/Czarna) <input type="checkbox"/> PCV-ZAM (Biała/Czarna) <input type="checkbox"/> Ilość okien/kratek w sekcji szt. <input type="checkbox"/> IP-1 <input type="checkbox"/> IP-2 <input type="checkbox"/> IP-3 <input type="checkbox"/> IP-4 <input type="checkbox"/> IP-5 <input type="checkbox"/> IP-6 <input type="checkbox"/> IP-0 <input type="checkbox"/> IP-MAT <input type="checkbox"/> Lakierowanie jednostr. sekcji IP na RAL											
PRZESZKLENIA/KRATKI W SEKCJI	1 - oznacza sekcję dolną <table border="1" style="display: inline-table; margin-left: 20px;"> <tr> <td>1</td><td>2</td><td>3</td><td>4</td><td>5</td><td>6</td><td>7</td><td>8</td><td>9</td> </tr> </table>			1	2	3	4	5	6	7	8	9
1	2	3	4	5	6	7	8	9				
DRZWI SERWISOWE	<input type="checkbox"/> DS90 <input type="checkbox"/> DS90-IP <input type="checkbox"/> DS20 <input type="checkbox"/> DS20-IP <input type="checkbox"/> DS20W <input type="checkbox"/> DS20W-IP <input type="checkbox"/> Lakierowanie ram i okuć RAL: <input type="checkbox"/> DZ DS. (dodatkowy zamek)											
POŁOŻENIE DRZWI W BRAMIE BEZ PRZESZKLEŃ	<input type="checkbox"/> Lewa strona (od zewn.)* * min. 400 mm od krawędzi		<input type="checkbox"/> Środek <input type="checkbox"/> Prawa strona (od zewn.)* * min. 400 mm od krawędzi									
POŁOŻENIE DRZWI W BRAMIE Z PRZESZKLENIAМИ	Pole nr (patrząc od zewnątrz, licząc od lewej strony)		Kierunek otwierania <input type="checkbox"/> Prawe na zewnątrz <input type="checkbox"/> Lewe na zewnątrz									
DODATKOWE ELEMENTY MONTAŻOWE	<input type="checkbox"/> Kątownik perforowany 40 x 40 mm L=3000 mm szt.											
ZABUDOWA GÓRNA	Szerokość mm	Wysokość mm	Kolor RAL: Ilość szt.									
UWAGI:												

Pieczałka zamawiającego:

Podpis osoby zamawiającej:

Zamówienie przyjęło:

ZAMÓWIENIE BRAM PRZEMYSŁOWYCH: NICE STEEL BASIC

ZAMÓWIENIE NR Data:

FIRMA	MIASTO	OSOBA SKŁADAJĄCA ZAMÓWIENIE	TELEFON KONTAKTOWY
E-MAIL KONTAKTOWY:		FORMA PŁATNOŚCI: <input type="checkbox"/> Przelew terminowy <input type="checkbox"/> Przedpłata	
ADRES DOSTAWY:			

WYMIAR	Szerokość mm (max. 4000 mm)	Wysokość mm (max. 4000 mm)	Ilość szt.									
TYP	<input type="checkbox"/> Ręczna <input type="checkbox"/> Ręczna z przygotowaniem pod napęd typu <input type="checkbox"/> Ręczna z kołowrotem łańcuchowym <input type="checkbox"/> Z napędem TOM tryb TOTMAN <input type="checkbox"/> Z napędem TOM tryb AUTOMAT <input type="checkbox"/> Dodatkowy łańcuch do otw. awaryjnego (5 mb) szt. Str. wycięcia uchwytu w dolnej sekcji (widok od wewn.) <input type="checkbox"/> Prawa <input type="checkbox"/> Lewa <input type="checkbox"/> Brak Czujnik DS (widok od wewn.) <input type="checkbox"/> Prawa <input type="checkbox"/> Lewa <input type="checkbox"/> Brak											
PROWADZENIE	Wysokość nadproża mm <input checked="" type="checkbox"/> NP Standard											
KOLOR	Standard: <input type="checkbox"/> RAL 9002 <input type="checkbox"/> RAL 8014 <input type="checkbox"/> RAL 7016 <input type="checkbox"/> RAL 9006 <input type="checkbox"/> RAL 9007 <input type="checkbox"/> RAL 5010 <input type="checkbox"/> RAL 3000 <input type="checkbox"/> RAL 6002 <input type="checkbox"/> RAL 1021 <input type="checkbox"/> Dowolny kolor RAL:											
WYKONANIE NS-G (Z PANELI GARAŻOWYCH)	<input type="checkbox"/> Model bramy garażowej <input type="checkbox"/> Kolor/Okleina											
DODATKI DO BRAM	<input type="checkbox"/> Lina przeciwbieżna (prow. NP) <input type="checkbox"/> Zamek bebenkowy z klamką <input type="checkbox"/> Blokada przeciwpodważeniowa <input type="checkbox"/> Napinacz łańcucha <input type="checkbox"/> Wylot spalin <input type="checkbox"/> Sprężyny 50.000 cykli <input type="checkbox"/> Sprężyny 100.000 cykli <input type="checkbox"/> Ujednolicenie przeszkleń lub poziomu przetłoczenia (Na zapytanie) do zamówienia nr lub nr bramy <input type="checkbox"/> Podwyższona odporność na wilgoć											
DODATKI DO NAPĘDÓW	<input type="checkbox"/> Radiodbiornik wewnętrzny SMXI szt. <input type="checkbox"/> Pilot ilość szt. <input type="checkbox"/> Fotokomórki BF szt. (para)											
PRZESZKLENIA/ KRATKI	<input type="checkbox"/> L1-B <input type="checkbox"/> L2-B <input type="checkbox"/> L3-B <input type="checkbox"/> R10 <input type="checkbox"/> Lakierowanie zewn. ramki RAL <input type="checkbox"/> PCV-ST <input type="checkbox"/> PCV-ZAM (Biała/Czarna) (Biała/Czarna) <input type="checkbox"/> Ilość okien/kratek w sekcji szt. <input type="checkbox"/> IP-1 <input type="checkbox"/> IP-2 <input type="checkbox"/> IP-3 <input type="checkbox"/> IP-4 <input type="checkbox"/> IP-5 <input type="checkbox"/> IP-6 <input type="checkbox"/> IP-0 <input type="checkbox"/> IP-MAT <input type="checkbox"/> Lakierowanie jednostr. sekcji IP na RAL											
PRZESZKLENIA/ KRATKI W SEKCJI	1 - oznacza sekcję dolną <table border="1" style="display: inline-table; margin-left: 20px;"> <tr> <td>1</td><td>2</td><td>3</td><td>4</td><td>5</td><td>6</td><td>7</td><td>8</td><td>9</td> </tr> </table>			1	2	3	4	5	6	7	8	9
1	2	3	4	5	6	7	8	9				
DRZWI SERWISOWE	<input type="checkbox"/> DS90 <input type="checkbox"/> DS90-IP <input type="checkbox"/> DS20 <input type="checkbox"/> DS20-IP <input type="checkbox"/> Lakierowanie ram i okuć RAL: <input type="checkbox"/> DZ DS. (dodatkowy zamek)											
POŁOŻENIE DRZWI W BRAMIE BEZ PRZESZKLEŃ	<input type="checkbox"/> Lewa strona (od zewn.)* <input type="checkbox"/> Środek <input type="checkbox"/> Prawa strona (od zewn.)* * min. 400 mm od krawędzi		Kierunek otwierania <input type="checkbox"/> Prawe na zewnątrz <input type="checkbox"/> Lewe na zewnątrz									
POŁOŻENIE DRZWI W BRAMIE Z PRZESZKLENIAМИ	Pole nr (patrzac od zewnątrz, licząc od lewej strony)											
DODATKOWE ELEMENTY MONTAŻOWE	<input type="checkbox"/> Kątownik perforowany 40 x 40 mm L=3000 mm szt.											
ZABUDOWA GÓRNA	Szerokość mm	Wysokość mm	Kolor RAL: Ilość szt.									
UWAGI:												

Pieczętka zamawiającego:

Podpis osoby zamawiającej:

Zamówienie przyjął:



ZAMÓWIENIE DRZWI BOCZNYCH NICE STEEL CLASSIC

ZAMÓWIENIE NR Data:

FIRMA	MIASTO	OSOBA SKŁADAJĄCA ZAMÓWIENIE	TELEFON KONTAKTOWY
E-MAIL KONTAKTOWY:		FORMA PŁATNOŚCI: <input type="checkbox"/> Przelew terminowy <input type="checkbox"/> Przedpłata	
ADRES DOSTAWY:			

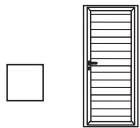
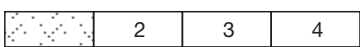
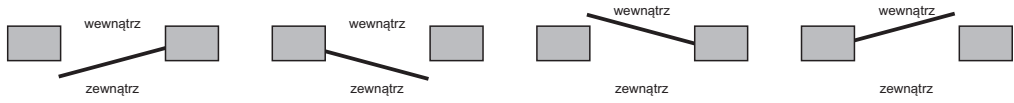
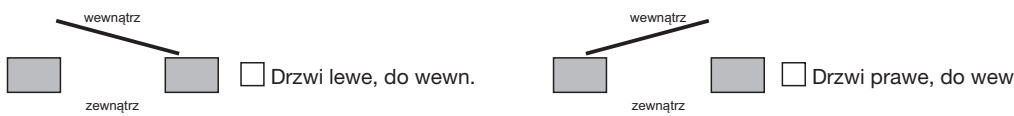
MODEL	 Ilość: _____ Nice Steel Classic NSC
SZEROKOŚĆ (zewnątrzny wymiar ramy) mm (wymiar w zakresie 750 - 1200 mm)
WYSOKOŚĆ (zewnątrzny wymiar ramy) mm (wymiar w zakresie 1750 - 2400 mm)
KOLOR	Standard: <input type="checkbox"/> RAL 9002 Dowolny kolor RAL:
PRZESZKLENIA	<input type="checkbox"/> L2-B <input type="checkbox"/> L3-B <input type="checkbox"/> R10 <input type="checkbox"/> Lakierowanie zewnętrzne ramki na kolor RAL <input type="checkbox"/> IP-1 <input type="checkbox"/> IP-2 <input type="checkbox"/> IP-3 <input type="checkbox"/> IP-4 <input type="checkbox"/> IP-5 <input type="checkbox"/> IP-6 <input type="checkbox"/> Lakierowanie jednostronne sekcji IP na kolor RAL
PRZESZKLENIA W SEKCJI	licząc od dołu  2 3 4
MONTAŻ W OTWORZE	 <input type="checkbox"/> Drzwi prawe, na zewn. <input type="checkbox"/> Drzwi lewe, na zewn. <input type="checkbox"/> Drzwi lewe, do wewn. <input type="checkbox"/> Drzwi prawe, do wewn.
MONTAŻ ZA OTWOREM	 <input type="checkbox"/> Drzwi lewe, do wewn. <input type="checkbox"/> Drzwi prawe, do wewn.
OPCJE DODATKOWE	<input type="checkbox"/> Licowanie do bramy o numerze seryjnym lub numer zamówienia..... <input type="checkbox"/> Samozamykacz drzwi <input type="checkbox"/> Dodatkowy zamek <input type="checkbox"/> Zamek trzypunktowy (na zapytanie) <input type="checkbox"/> Zamek antypaniczny ZAP-1 <input type="checkbox"/> Gałko-klamka czarna <input type="checkbox"/> Elektrozaczepek <input type="checkbox"/> Okucia kolor anoda srebrna <input type="checkbox"/> Zamek antypaniczny ZAP-2 <input type="checkbox"/> Wkładka patentowa klasy C <input type="checkbox"/> Stoper drzwi bocznych, srebrny <input type="checkbox"/> Trzpienie antywłamaniowe
POZOSTAŁE AKCESORIA / UWAGI:	

Pieczętka zamawiającego:

Podpis osoby zamawiającej:

Zamówienie przyjął:

Nice Kontakt

Recepcja

nice@nice.pl
tel. 22 759 40 00
fax 22 759 40 21

Dział Marketingu

tel. 22 759 40 11/12

Product Manager

bramy garażowe
tel. 22 759 40 23

Księgowość

tel. 22 759 40 34

REGION PÓŁNOCNY

e-mail do zamówień:
bramy@nice.pl

Biuro:

tel. 22 759 40 24
tel. 22 759 40 26
fax 22 759 40 22

REGION POŁUDNIOWY

e-mail do zamówień:
bramy@nice.pl

Biuro:

tel. 22 759 40 25
tel. 22 759 40 27
fax 22 759 40 22



Dział IT

tel. 22 759 40 41

Dział serwisu (Porada techniczna)

tel. 22 759 40 30

Dział serwisu (Naprawa serwisowa)

tel. 22 759 40 18

Magazyn

tel. 22 759 40 31

Naj silniejszy
bezpieczniejszy
nowocześniejszy
po prostu



„Najdoskonalej działające mechanizmy zawdzięczają swoją niezawodność precyzyjnie dobranym elementom o doskonałej jakości oraz sile, która całość wprawia w ruch.

Produkty Nice są właśnie takie, a Nice jest najrozsądniejszym wyborem.

Inwestujemy naszą energię i zaangażowanie w badania, rozwój i innowacje, a następnie łączymy naszą myśl technologiczną z nowoczesnym, przyjemnym dla oka design'em. Obrany przez nas kierunek sprawdza się nieprzerwanie od lat. Nasze niezawodne i najbezpieczniejsze rozwiązania są wykorzystywane przez producentów na całym świecie. Wieloletnia gwarancja i szybki serwis pozwoliły nam na pozyskanie szerokiego portfela Partnerów w całym kraju. Największe zaufanie klientów oraz szeroka sieć sprzedaży czynią naszą markę wyjątkową i pobudzają nas do pracy nad powstaniem kolejnych, precyzyjnie przemyślanych, efektywnych i doskonałych jakościowo produktów:

***najsilniejszych, najbezpieczniejszych, najnowocześniejszych
po prostu Nice.***

Nice Polska Sp. z o.o.
ul. Parzewska 2a
05-800 Pruszków
Tel. (+48) 22 759 40 00
Fax (+48) 22 759 40 22
e-mail: nice@nice.pl
www.nice.pl

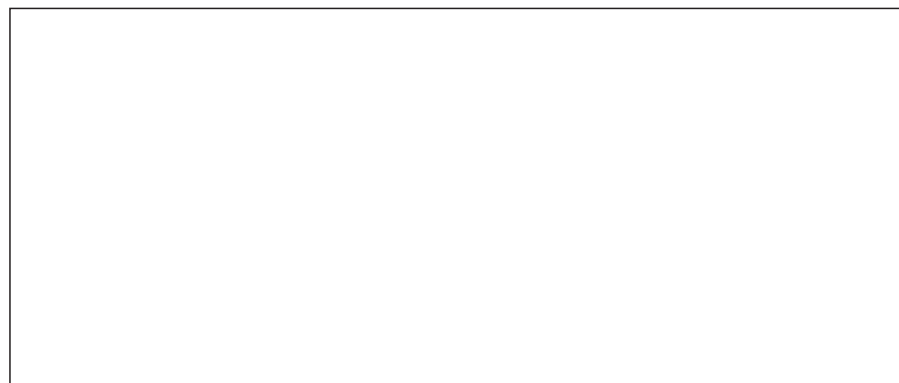

Wszelkie prawa zastrzeżone.

Copyright 2016 by Nice Polska Sp. z o.o.

Kopiowanie, powielanie, rozpowszechnianie całości lub fragmentów wymaga pisemnej zgody. Niniejszy cennik nie stanowi oferty handlowej w rozumieniu przepisów Kodeksu Cywilnego. Zastrzegamy sobie prawo do zmiany kompletacji zestawów oraz zmiany kolorów produktów.

Kapitał zakładowy spółki 1.000.000 PLN, Sąd Rejonowy dla m.st. Warszawy w Warszawie, XIV Wydział Gospodarczy Krajowego Rejestru Sądowego, nr KRS 0000023328